

本省情報基盤システム 将来体系			機能構成図 (DMM)	作成日	2005/10/25	作成者	
業務/組織				最終更新日	2006/1/31	版数	1.0
0 level	1 level	2 level					

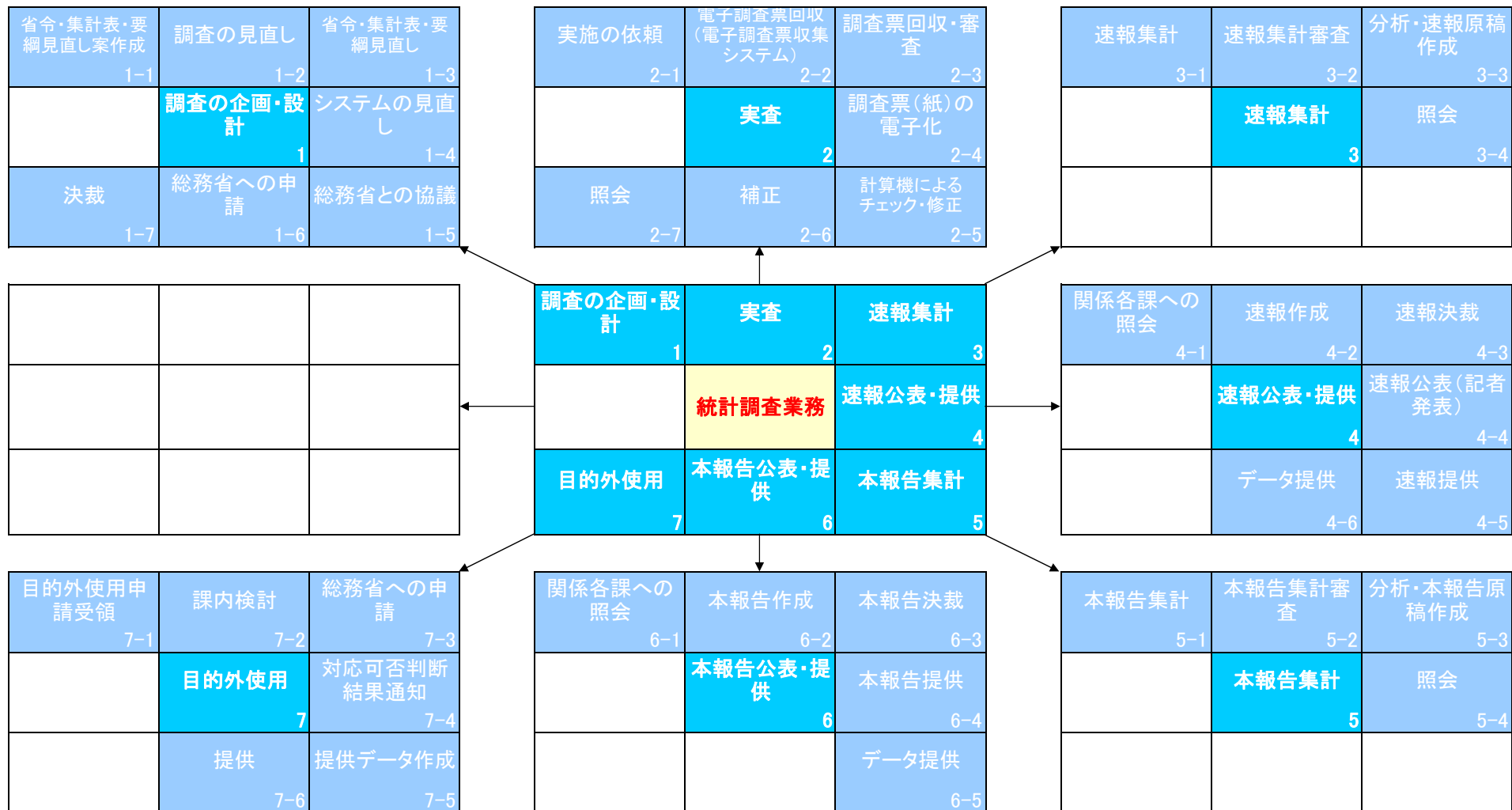

本省情報基盤システム 将来体系			機能構成図 (DMM)	作成日	2005/10/25	作成者	
業務/組織				最終更新日	2006/1/31	版数	1.0
0 level	1 level	2 level					

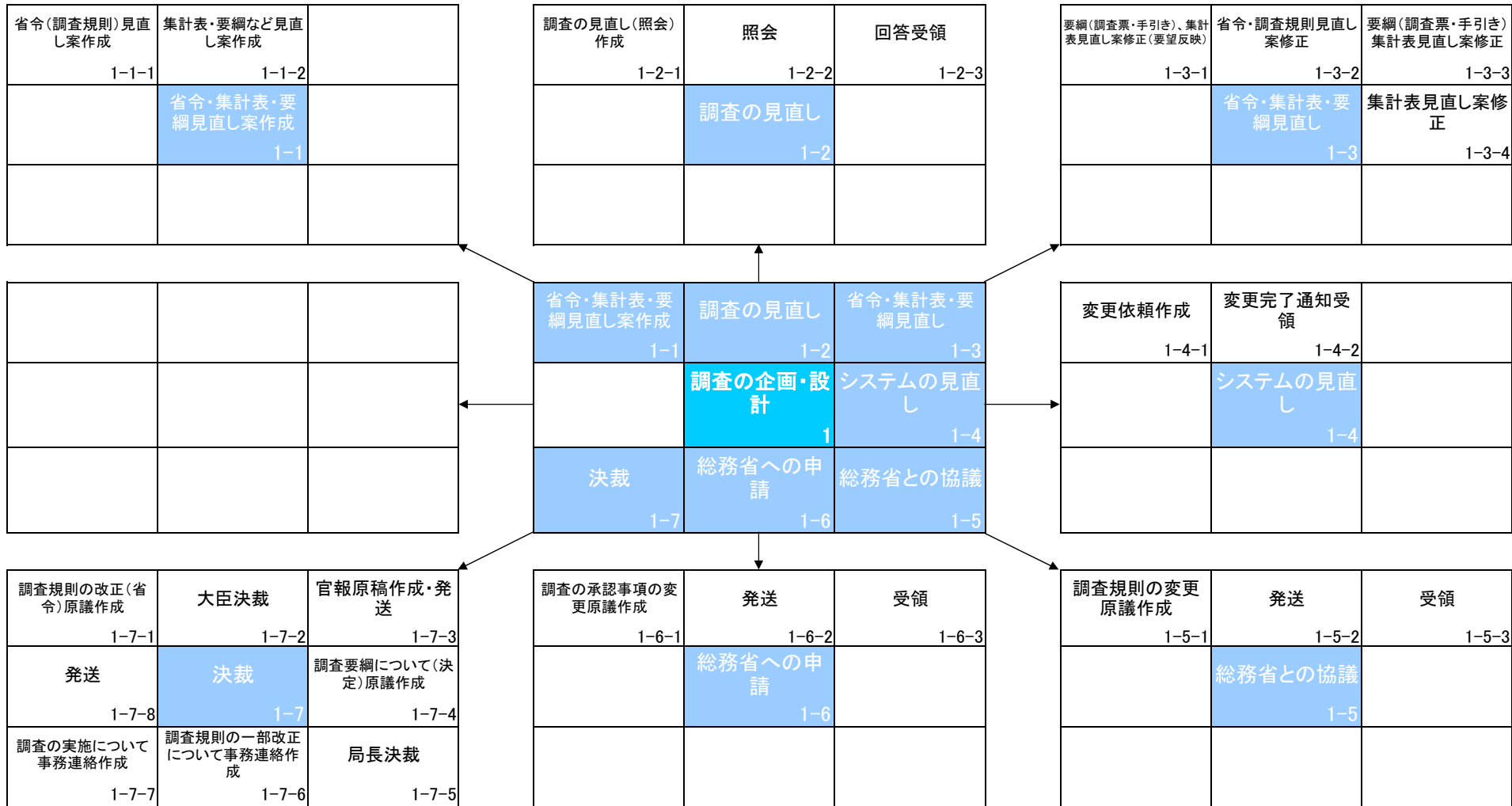

本省情報基盤システム 将来体系			機能構成図 (DMM)	作成日	2005/10/25	作成者	
業務/組織				最終更新日	2006/1/31	版数	1.0
0 level	1 level	2 level					

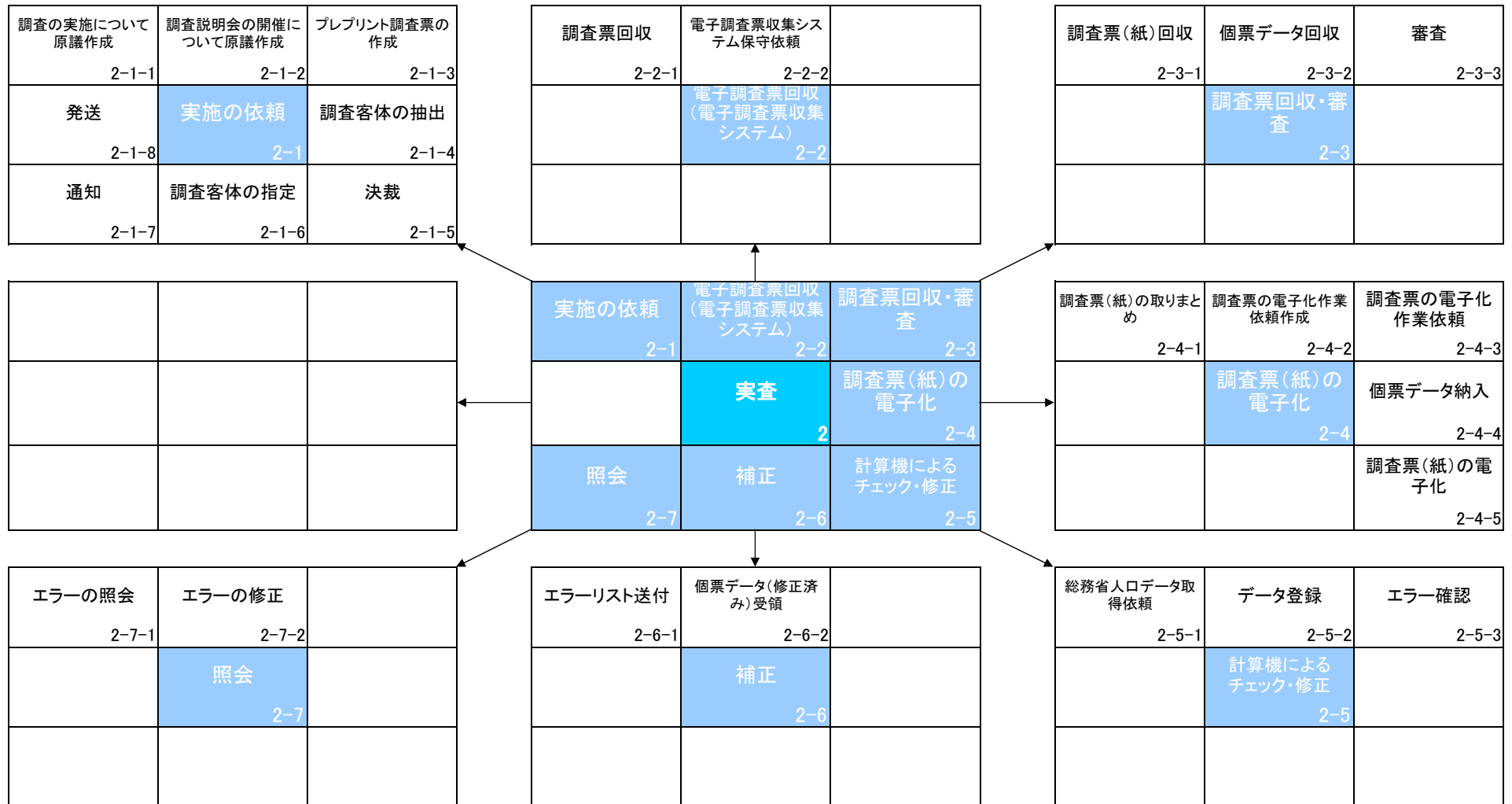

本省情報基盤システム 将来体系			機能構成図(DMM)	作成日	2005/10/25	作成者	
業務/組織				最終更新日	2006/1/31	版数	1.0
0 level	1 level	2 level					

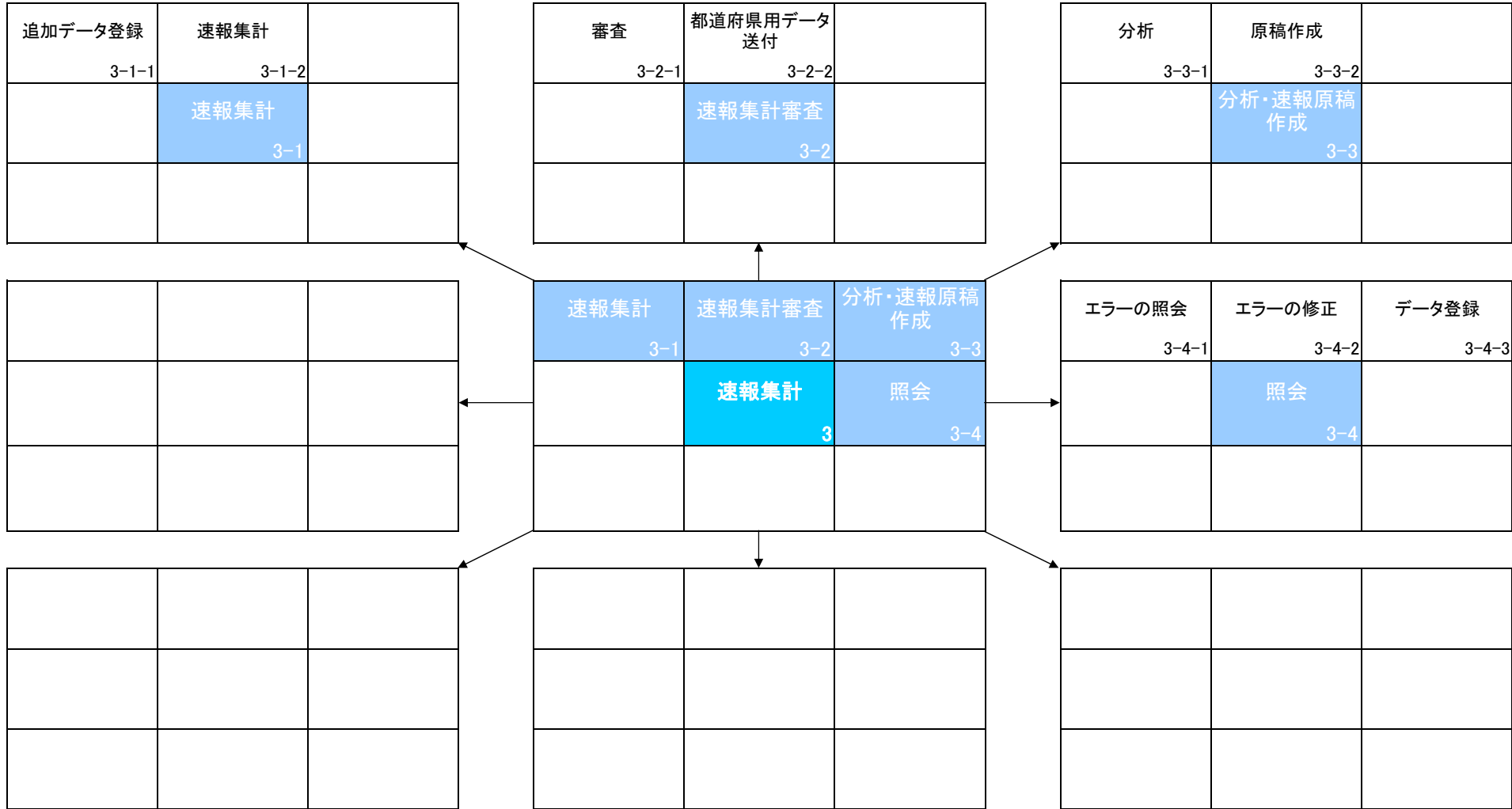

本省情報基盤システム 将来体系			機能構成図(DMM)	作成日	2005/10/25	作成者	
業務/組織				最終更新日	2006/1/31	版数	1.0
0 level	1 level	2 level					

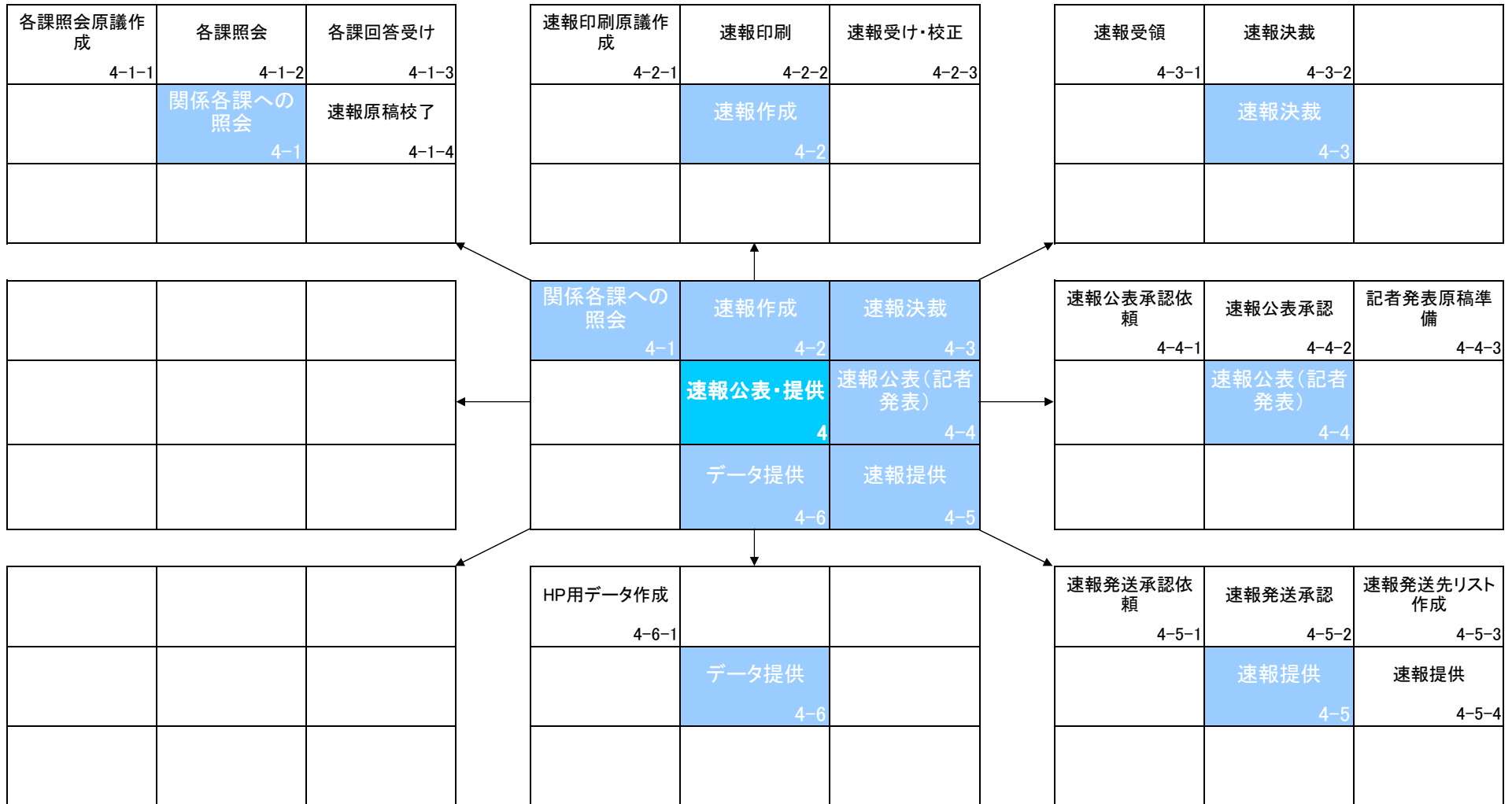

本省情報基盤システム 将来体系			機能構成図(DMM)	作成日	2005/10/25	作成者	
業務/組織				最終更新日	2006/1/31	版数	1.0
0 level	1 level	2 level					

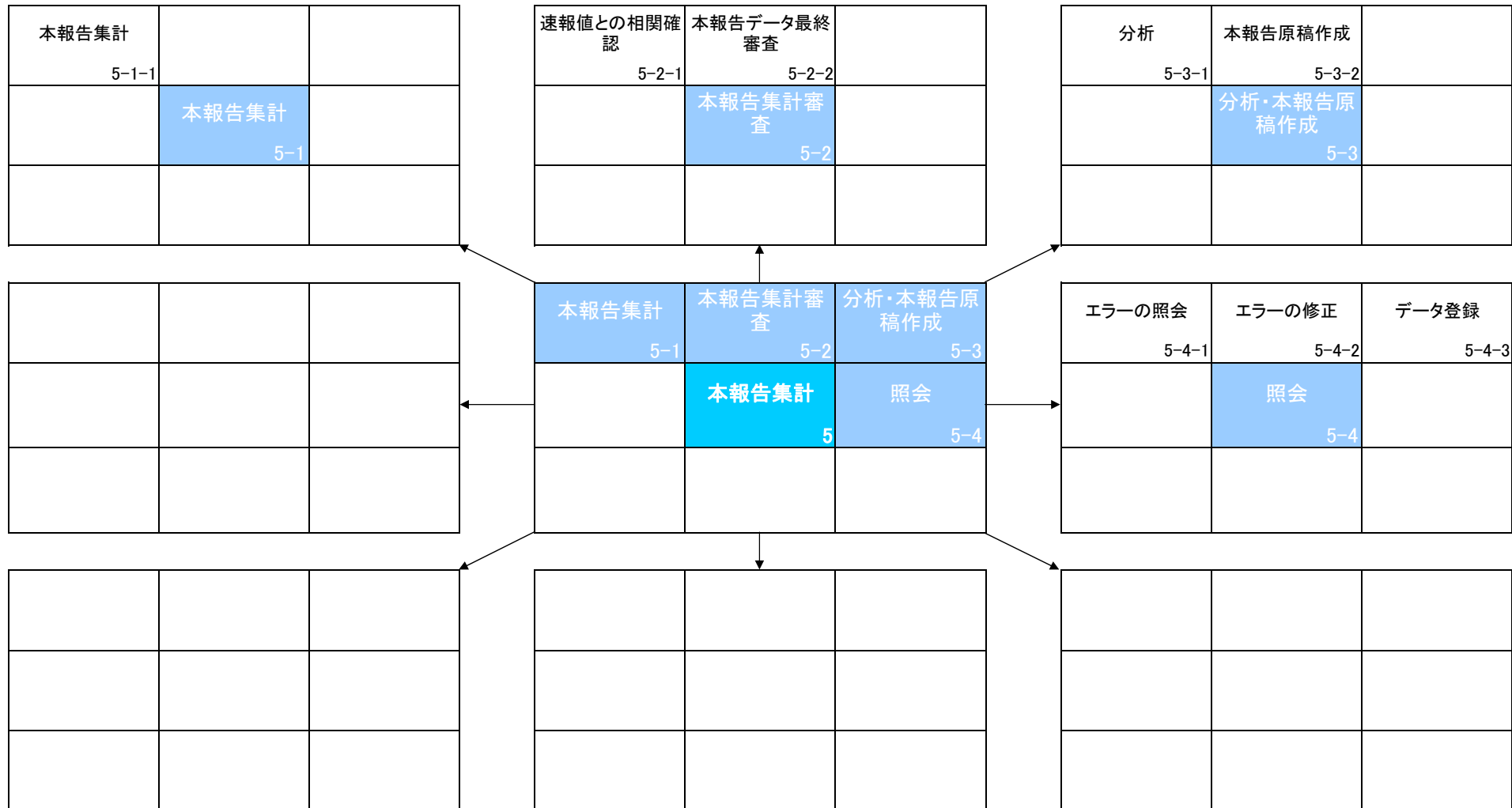

本省情報基盤システム 将来体系			機能構成図(DMM)	作成日	2005/10/25	作成者	
業務/組織				最終更新日	2006/1/31	版数	1.0
0 level	1 level	2 level					

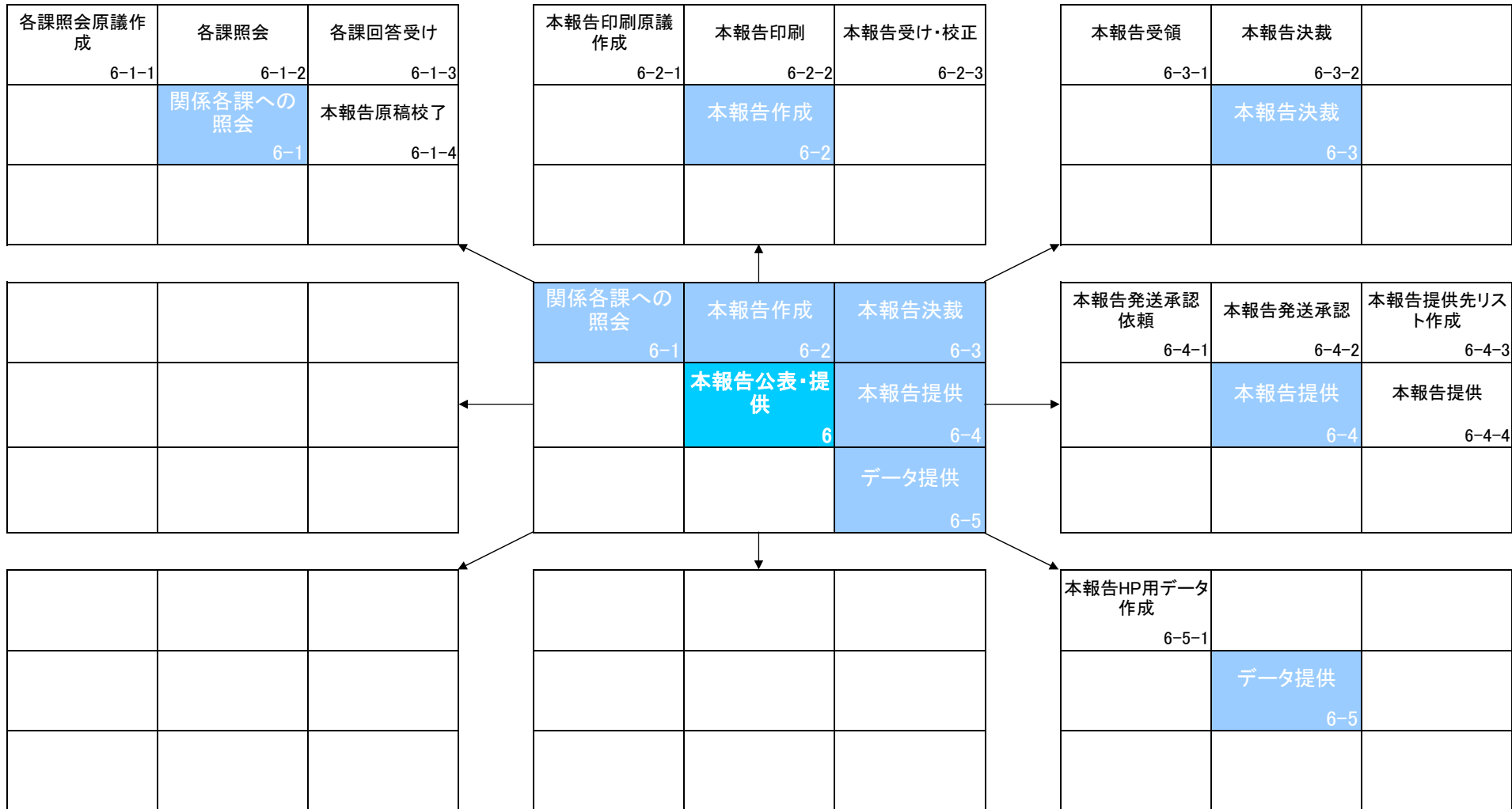

本省情報基盤システム 将来体系			機能構成図 (DMM)	作成日	2005/10/25	作成者	
業務/組織				最終更新日	2006/1/31	版数	1.0
0 level	1 level	2 level					

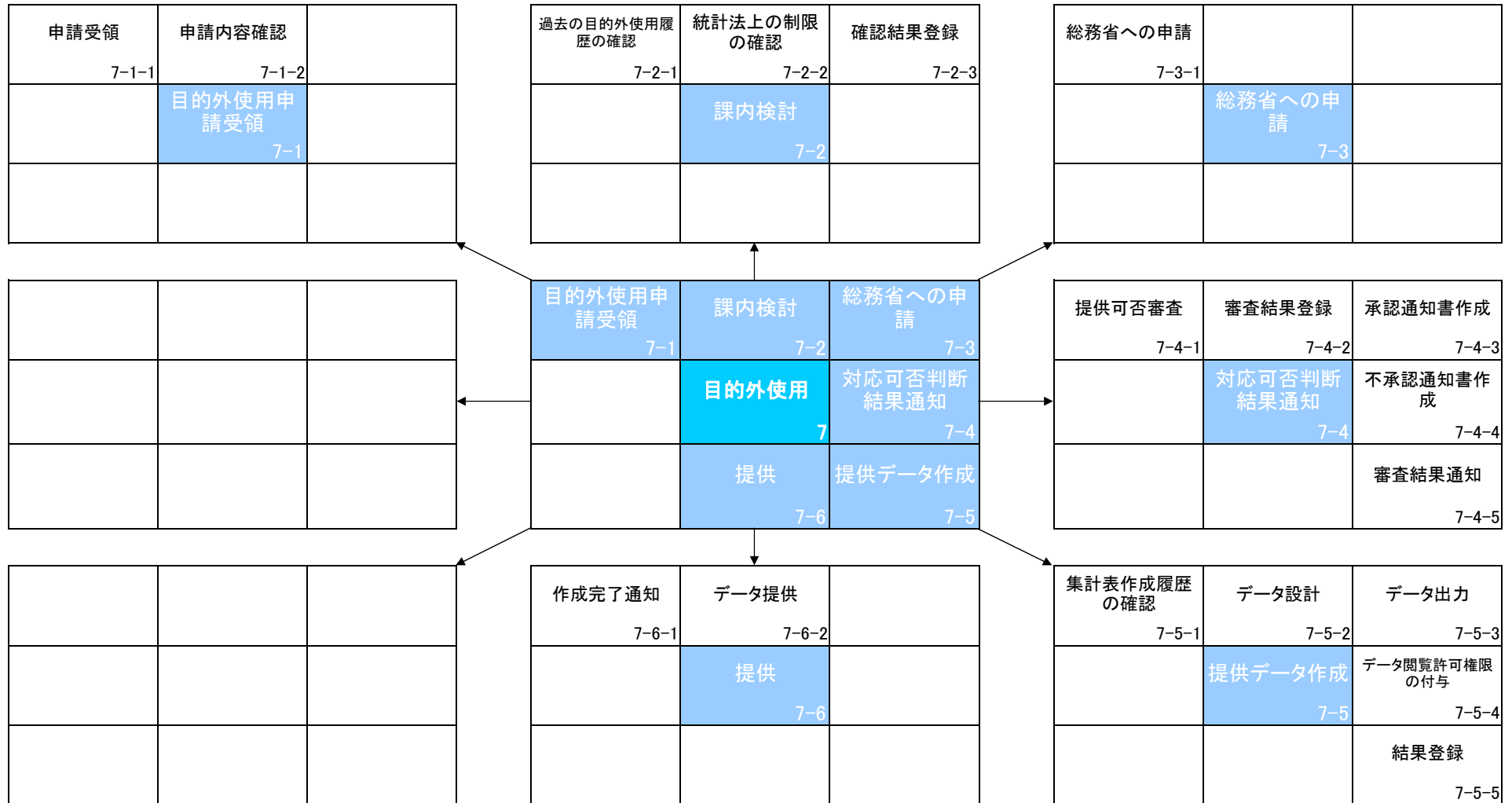

本省情報基盤システム 将来体系	機能情報関連図(DFD)	0 統計調査業務	作成日	2005/10/17	作成者	
業務/組織			最終更新日	2006/1/31	版数	1.1

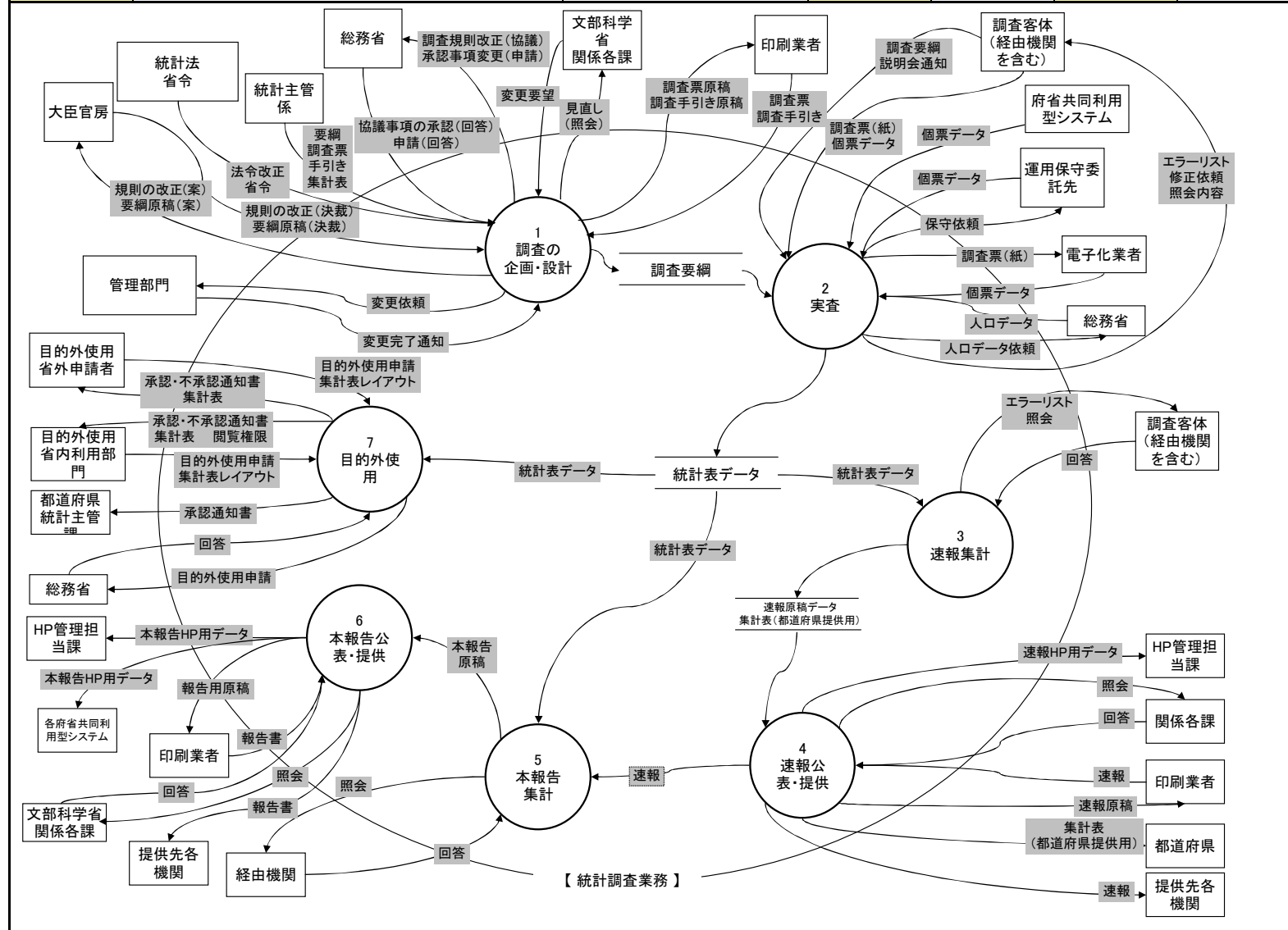

● 新システム ● アウトソース

本省情報基盤システム 将来体系	機能情報関連図(DFD)	1 調査の企画・設計	作成日	2005/10/17	作成者	
業務/組織			最終更新日	2006/1/31	版数	1.1

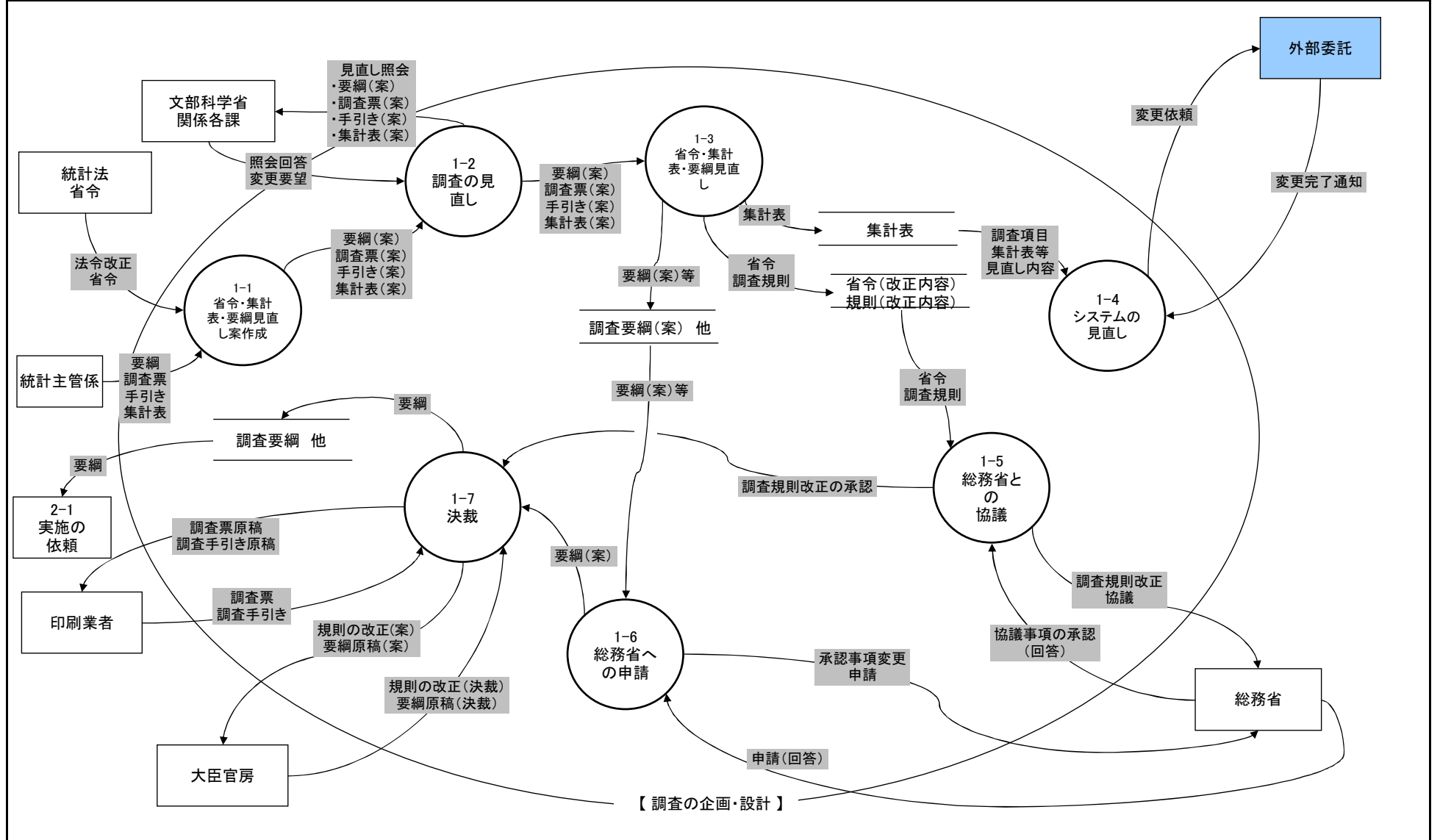

○ 新システム □ アウトソース

本省情報基盤システム 将来体系	機能情報関連図(DFD)	2 実査	作成日	2005/10/17	作成者	
業務/組織			最終更新日	2006/1/31	版数	1.1

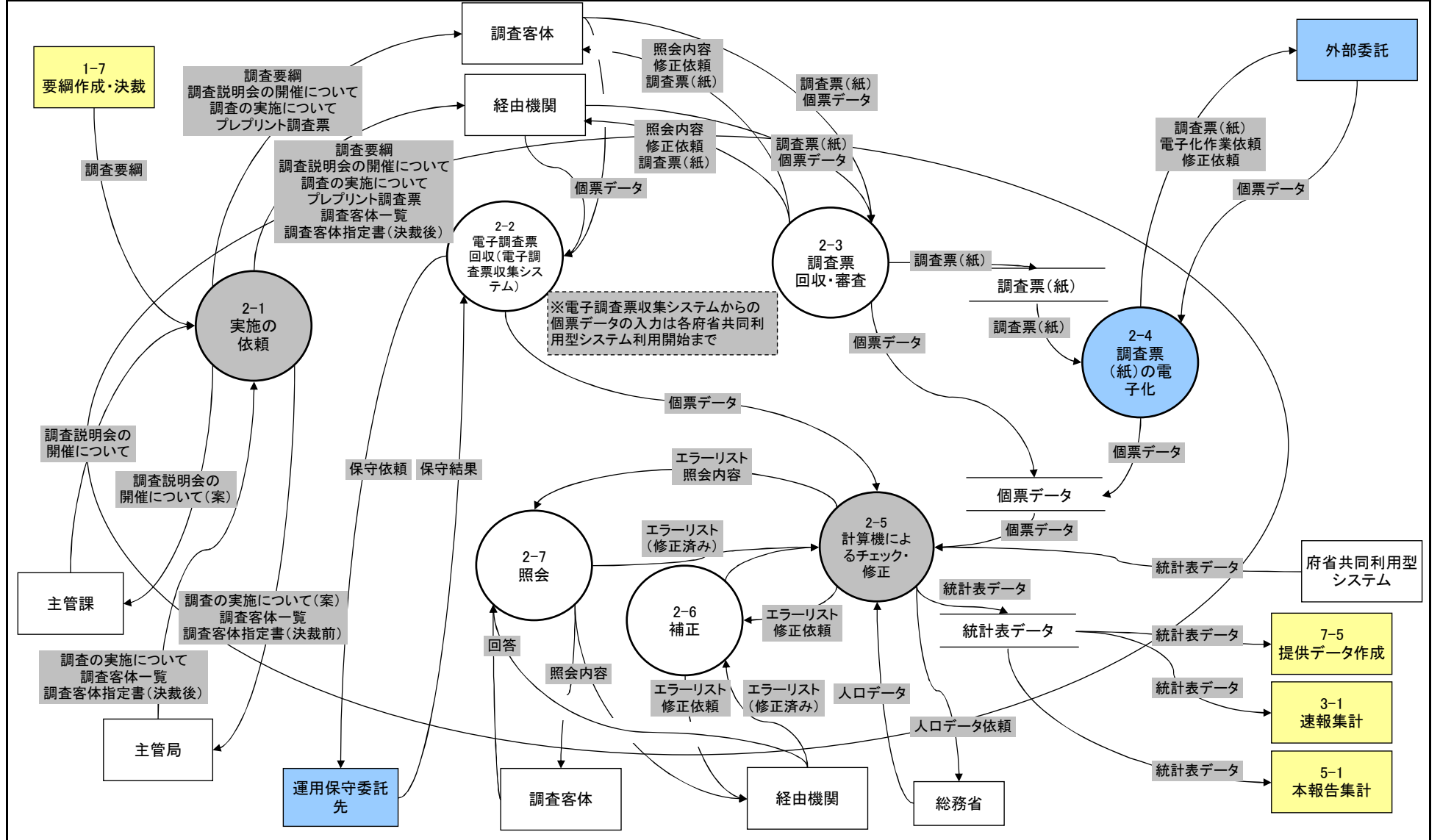

○ 新システム ● 外注

本省情報基盤システム 将来体系	機能情報関連図(DFD)	3 速報集計	作成日	2005/10/17	作成者	
業務/組織			最終更新日	2006/1/31	版数	1.1

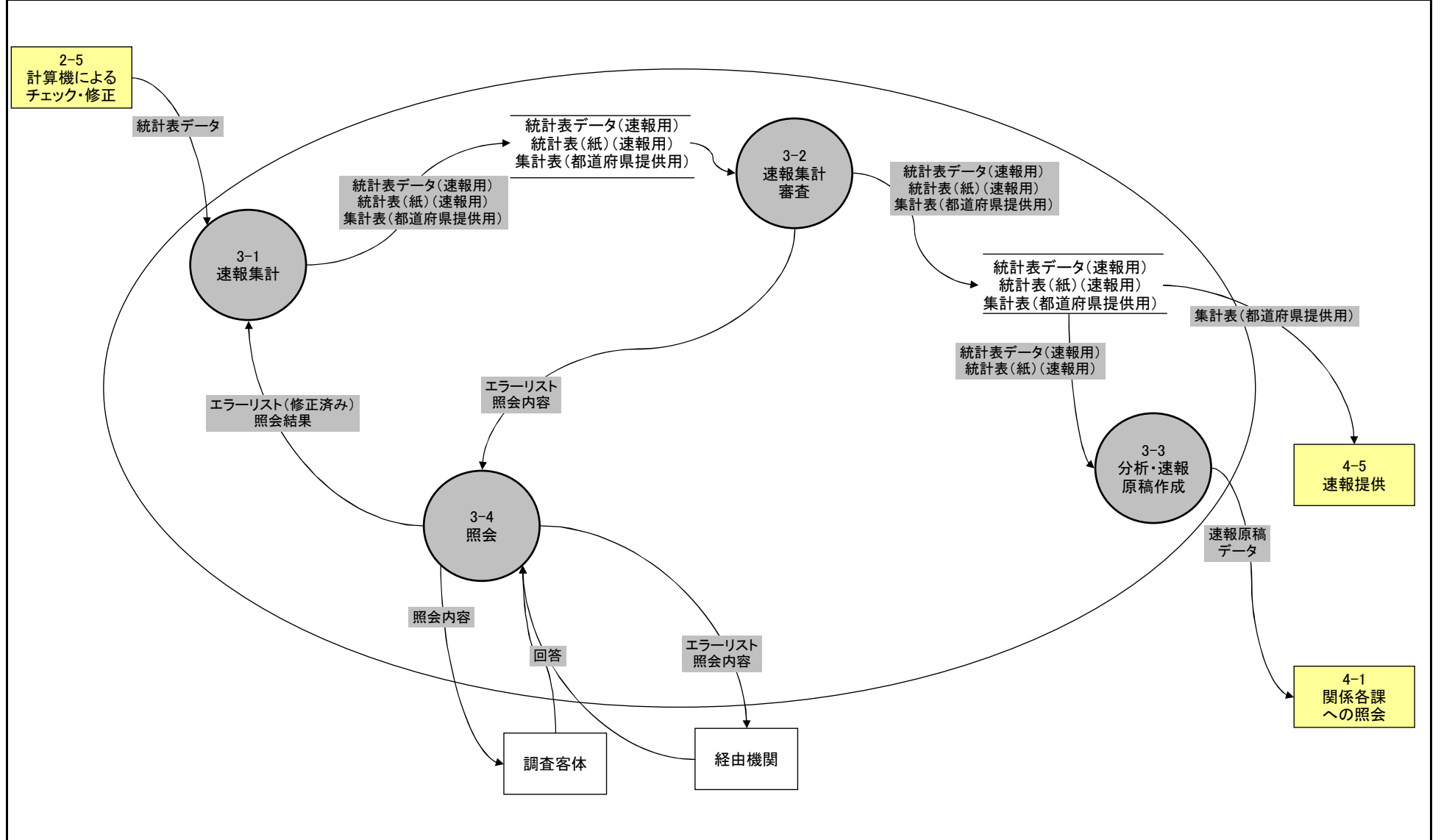

○ 新システム ○ □ アウトソース

本省情報基盤システム 将来体系	機能情報関連図(DFD)	4 速報公表・提供	作成日	2005/10/17	作成者	
業務/組織			最終更新日	2006/1/31	版数	1.1

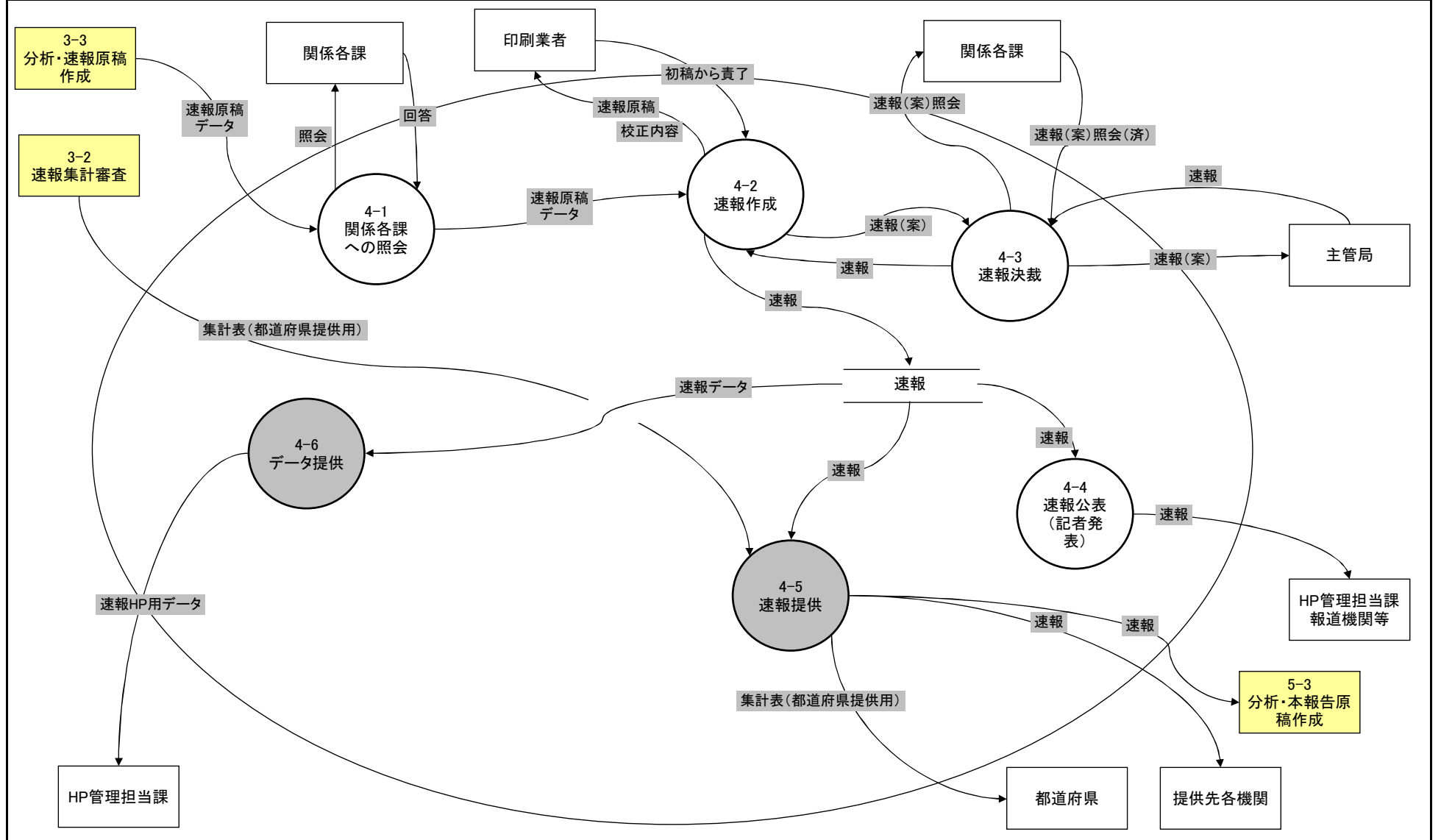

● 新システム ● アウトソース

本省情報基盤システム 将来体系	機能情報関連図(DFD)	5 本報告集計	作成日	2005/10/17	作成者	
業務/組織			最終更新日	2006/1/31	版数	1.1

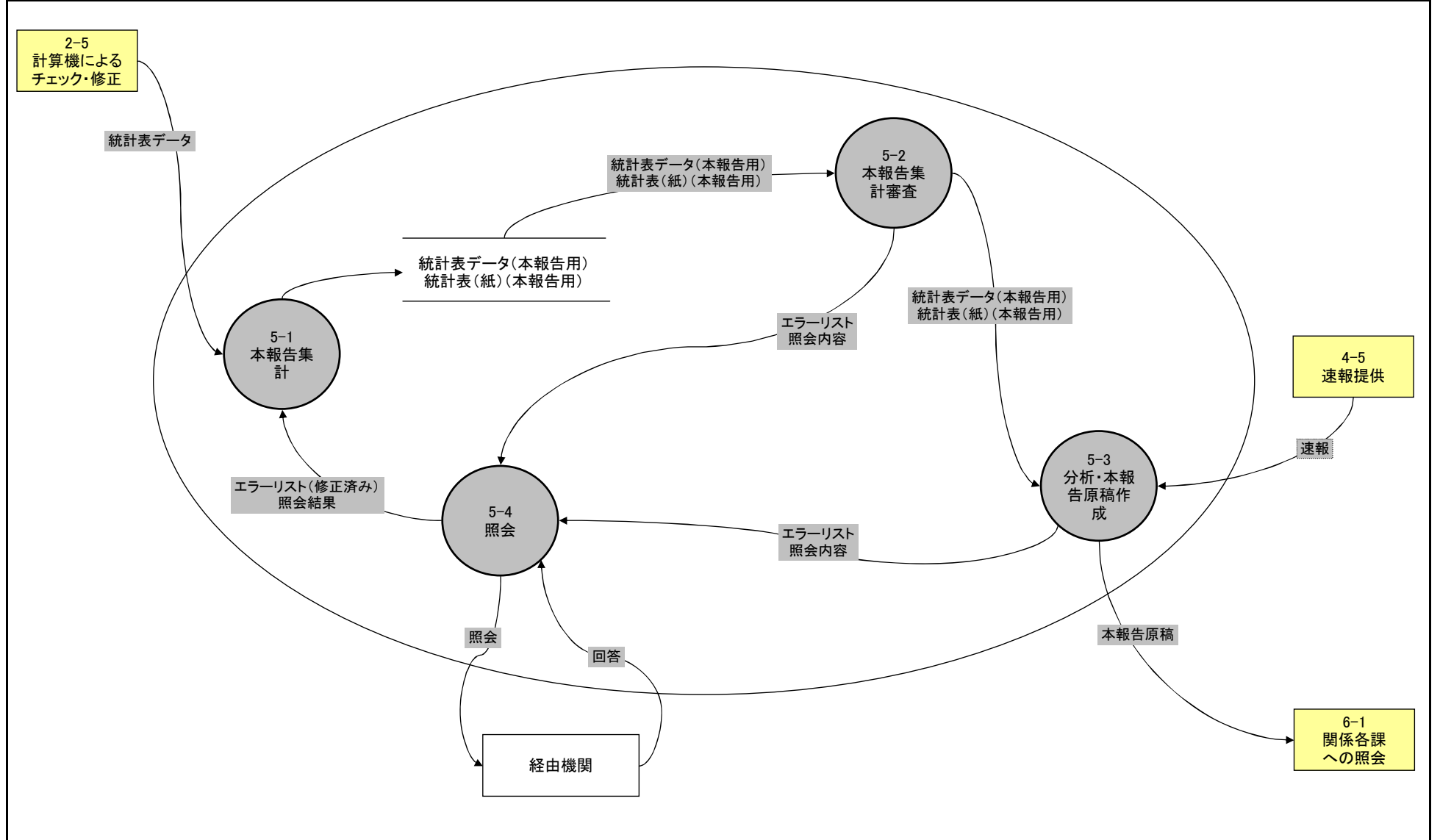

● 新システム ● アウトソース

本省情報基盤システム 将来体系	機能情報関連図(DFD)	6 本報告公表・提供	作成日	2005/10/17	作成者	
業務/組織			最終更新日	2006/1/31	版数	1.1

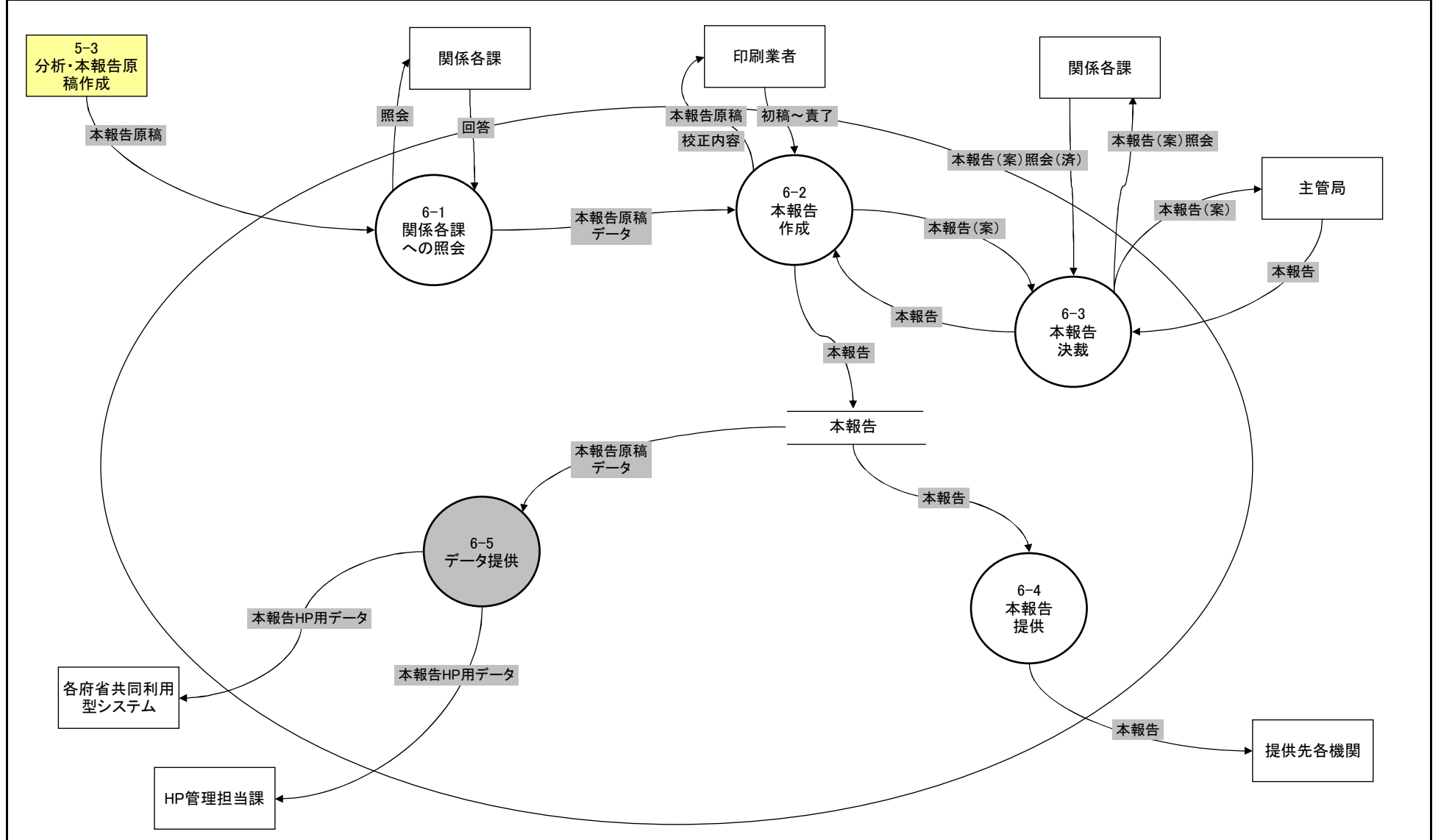

● 新システム ● 〇 アウトソース

本省情報基盤システム 将来体系	機能情報関連図(DFD)	7 目的外使用	作成日	2005/10/5	作成者	
業務/組織			最終更新日	2006/1/31	版数	1.1

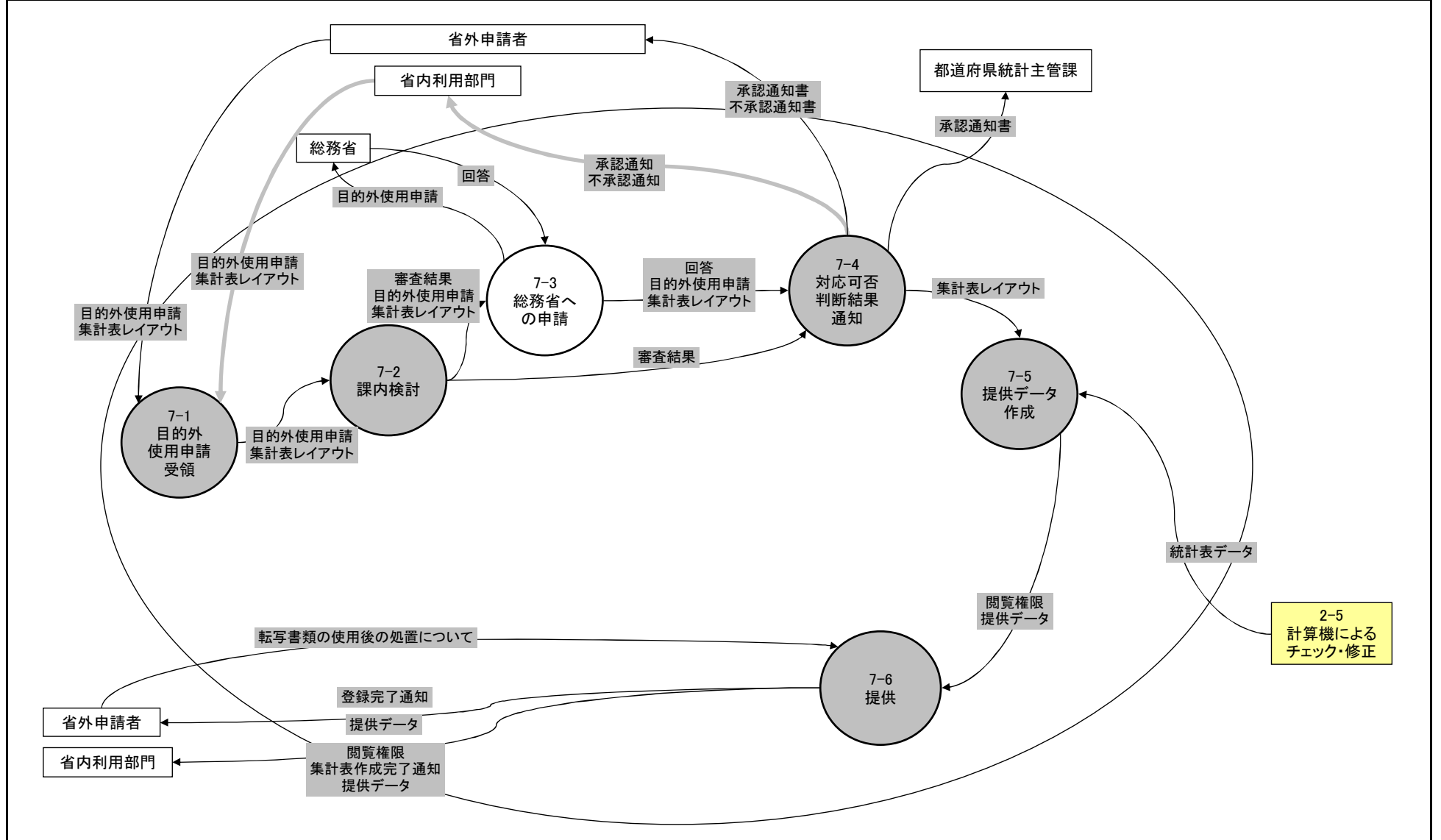

● 新システム ● アウトソース

本省情報基盤システム 将来体系	機能情報関連図(DFD)	1-1 省令・集計表・要綱見直し案作成	作成日	2004/11/21	作成者	
業務/組織			最終更新日	2006/1/31	版数	1.1

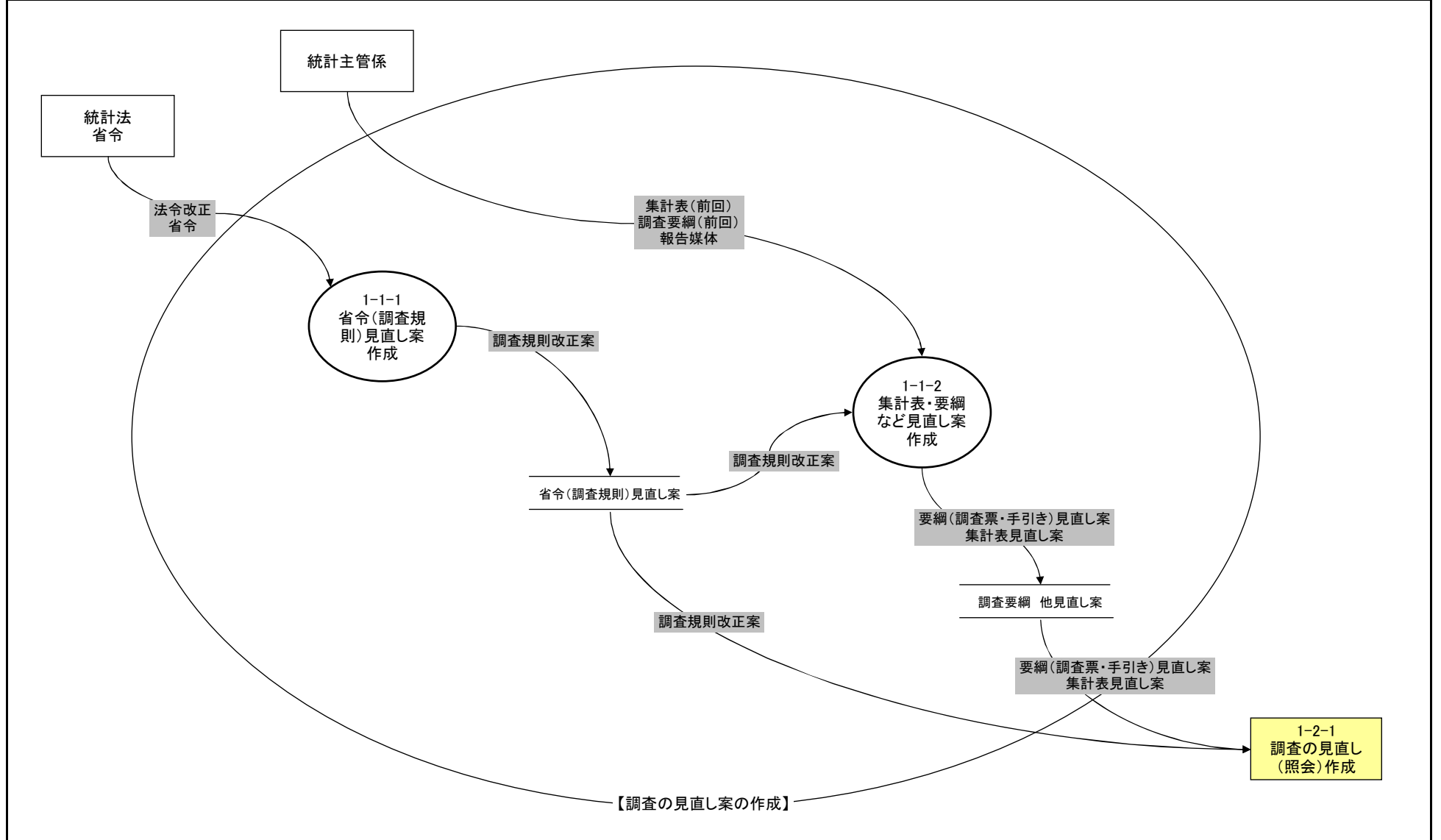

○ 新システム ○ □ アウトソース

本省情報基盤システム 将来体系	機能情報関連図(DFD)	1-2 調査の見直し	作成日	2004/11/21	作成者	
業務/組織			最終更新日	2006/1/31	版数	1.1

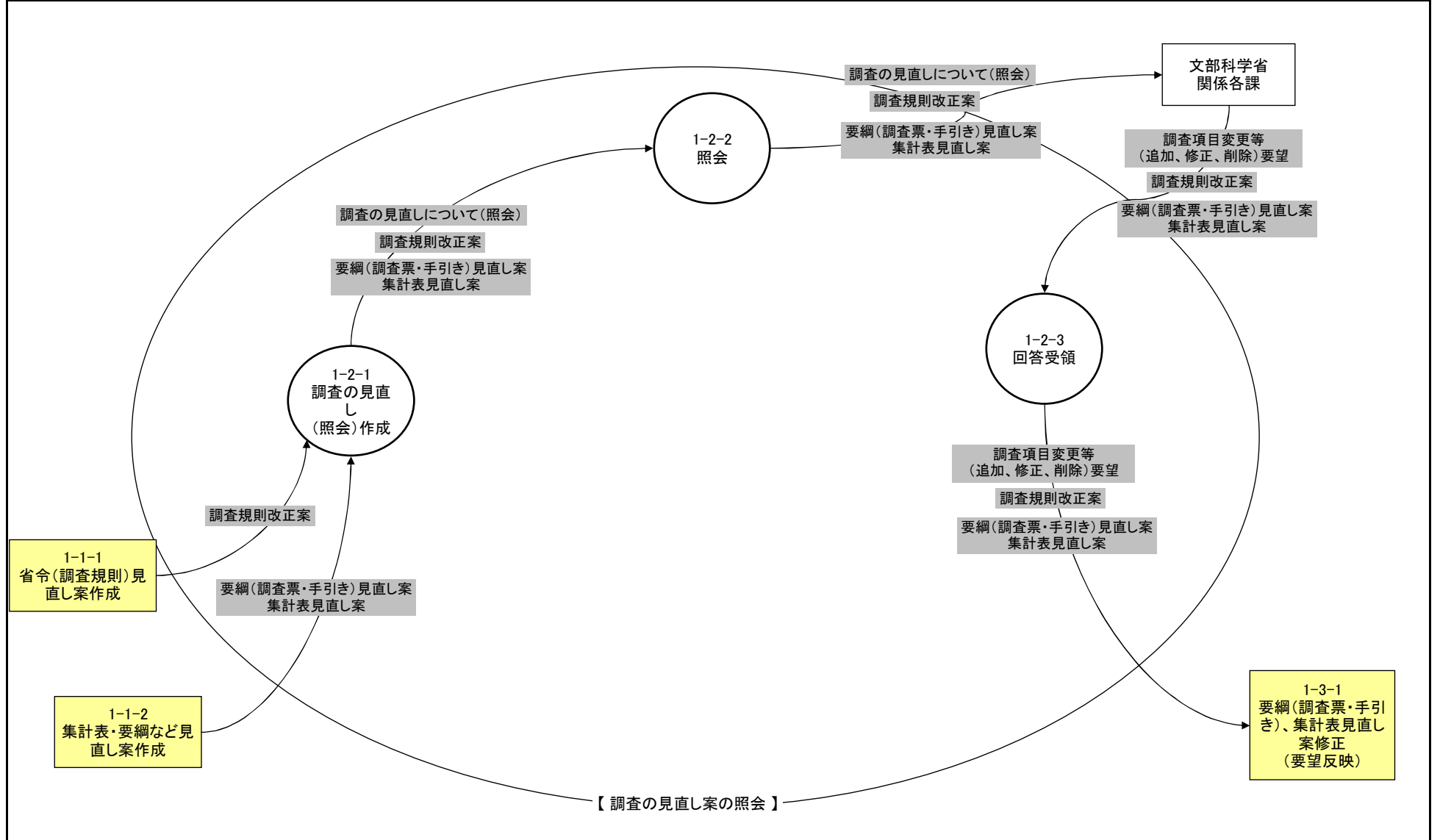

● 新システム ● 〇 アウトソース

本省情報基盤システム 将来体系	機能情報関連図(DFD)	1-3 省令・集計表・要綱見直し	作成日	2004/11/21	作成者	
業務/組織			最終更新日	2006/1/31	版数	1.1

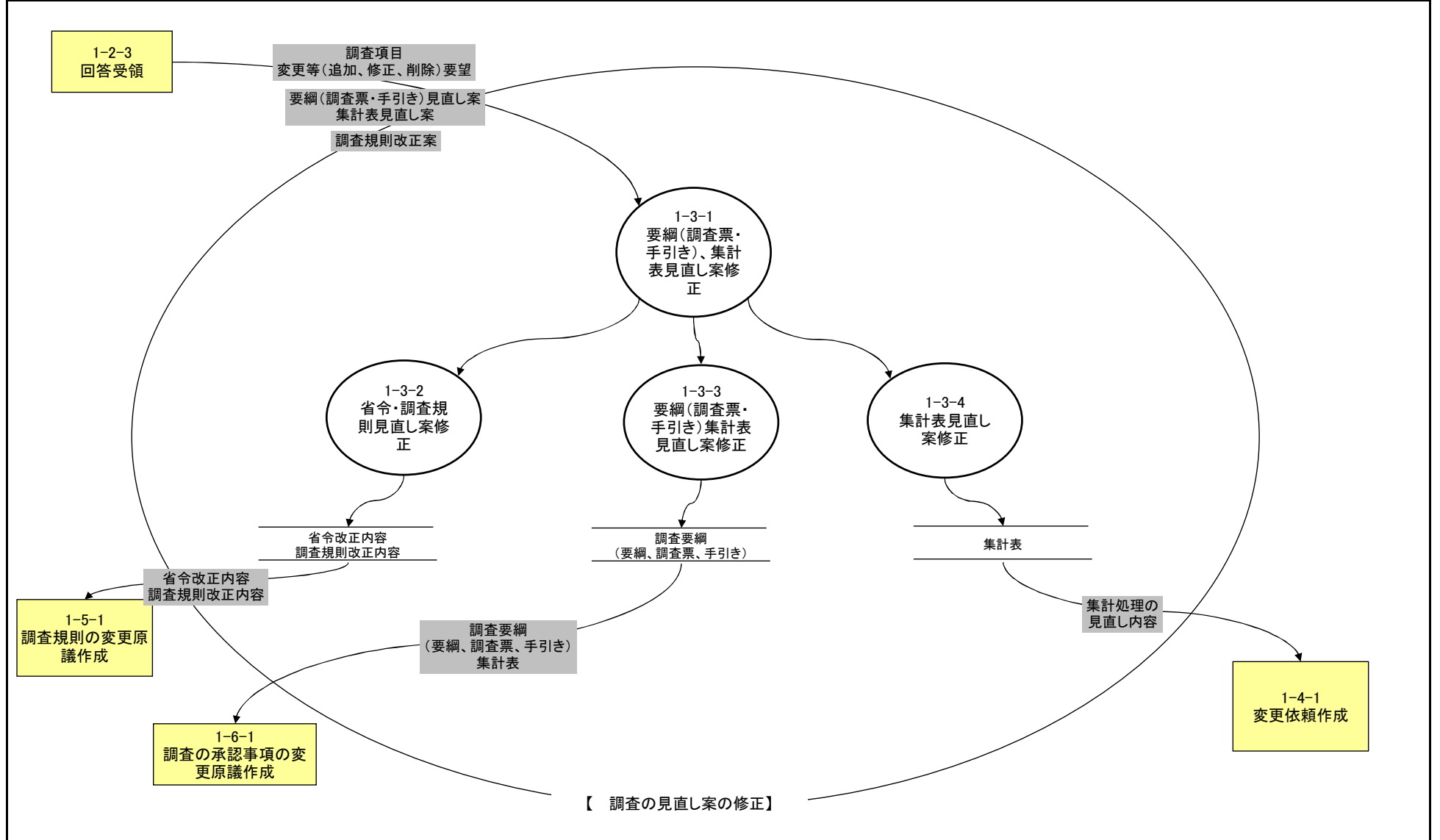

【 調査の見直し案の修正】

本省情報基盤システム 将来体系	機能情報関連図(DFD)	1-4 システムの見直し	作成日	2004/11/21	作成者	
業務/組織			最終更新日	2006/1/31	版数	1.1

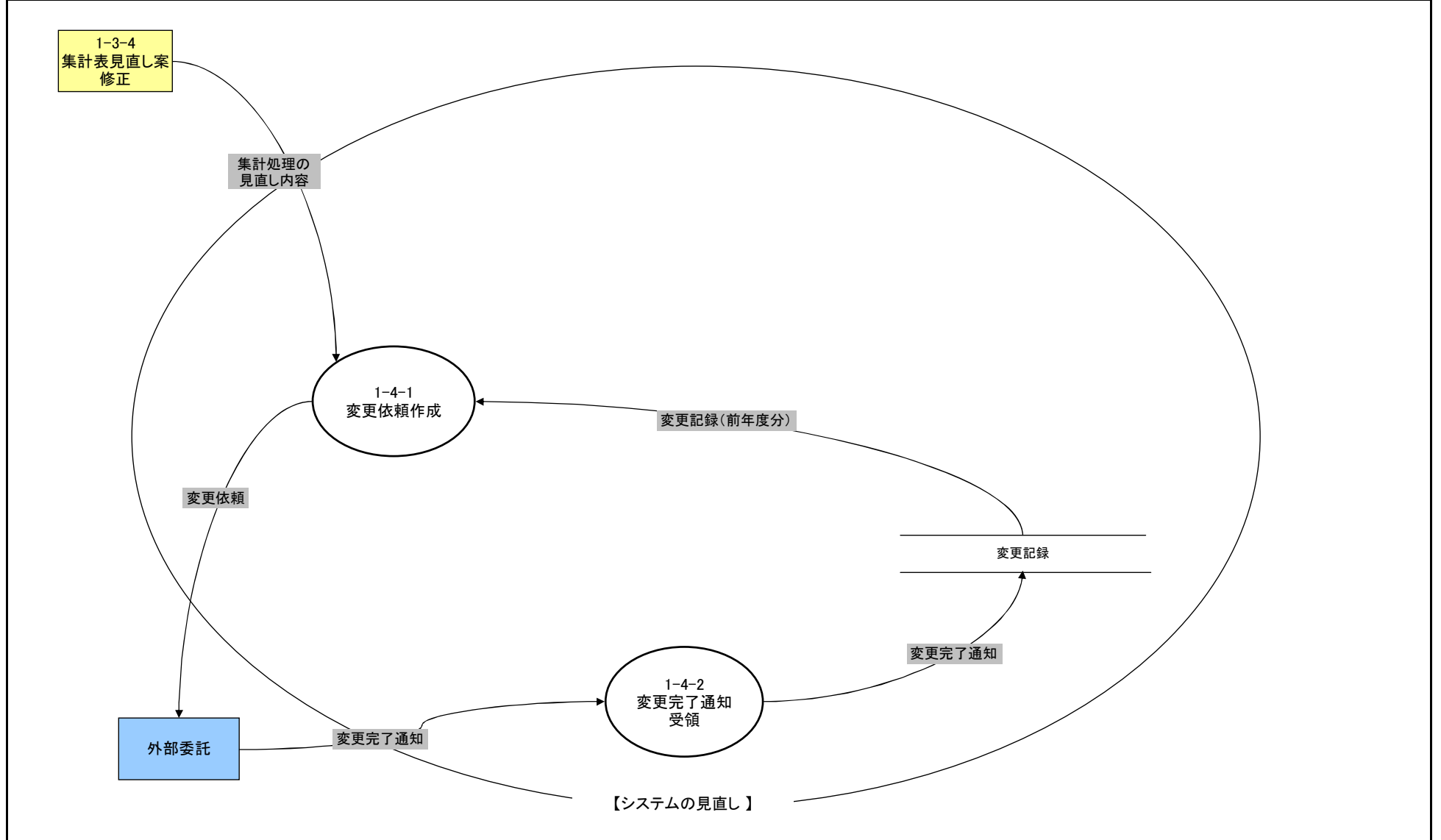

○ 新システム □ アウトソース

本省情報基盤システム 将来体系	機能情報関連図(DFD)	1-5 総務省との協議	作成日	2004/11/21	作成者	
業務/組織			最終更新日	2006/1/31	版数	1.1

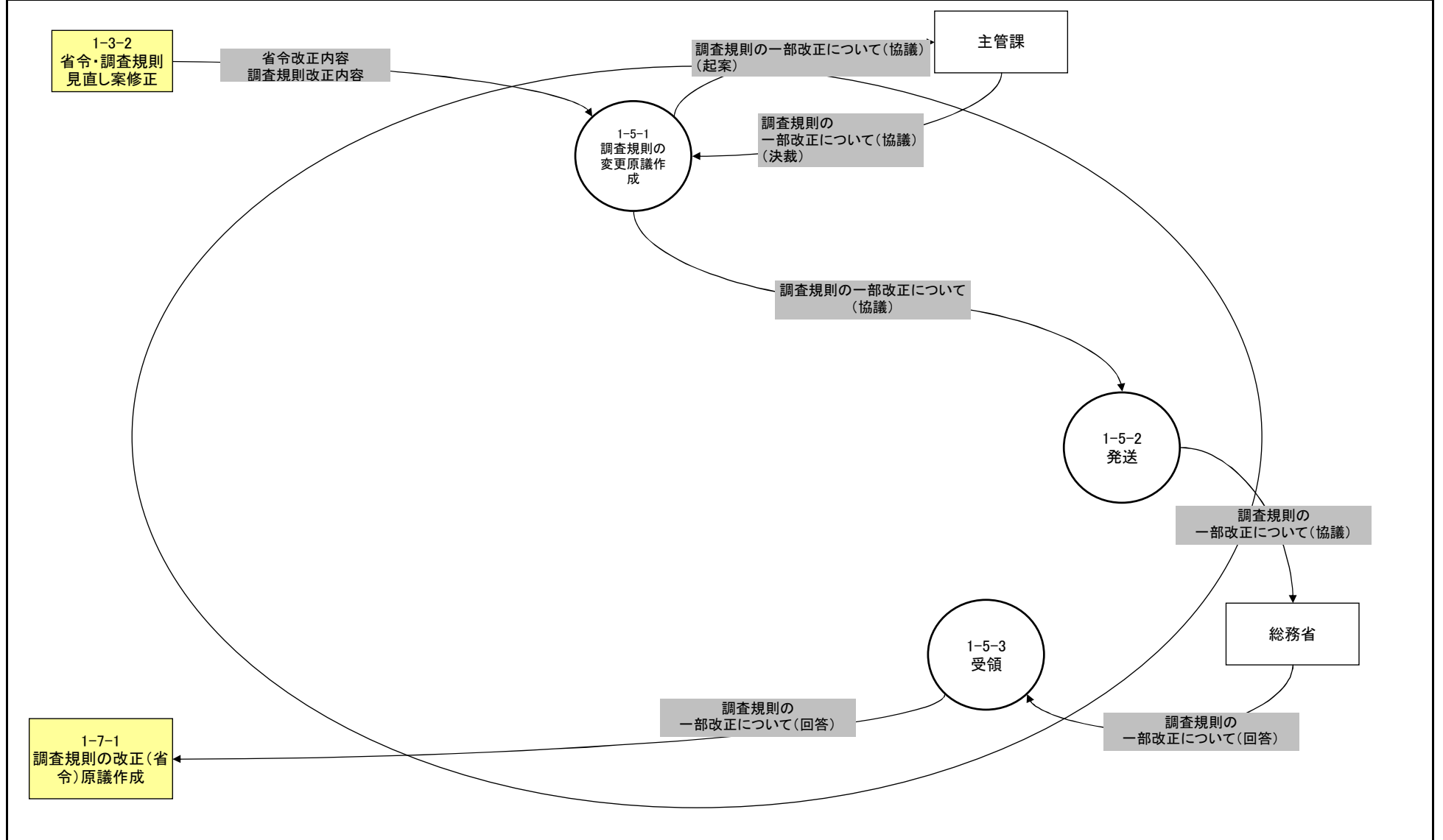

● 新システム ● □ アウトソース

本省情報基盤システム 将来体系	機能情報関連図(DFD)	1-6 総務省への申請	作成日	2004/11/21	作成者	
業務/組織			最終更新日	2006/1/31	版数	1.1

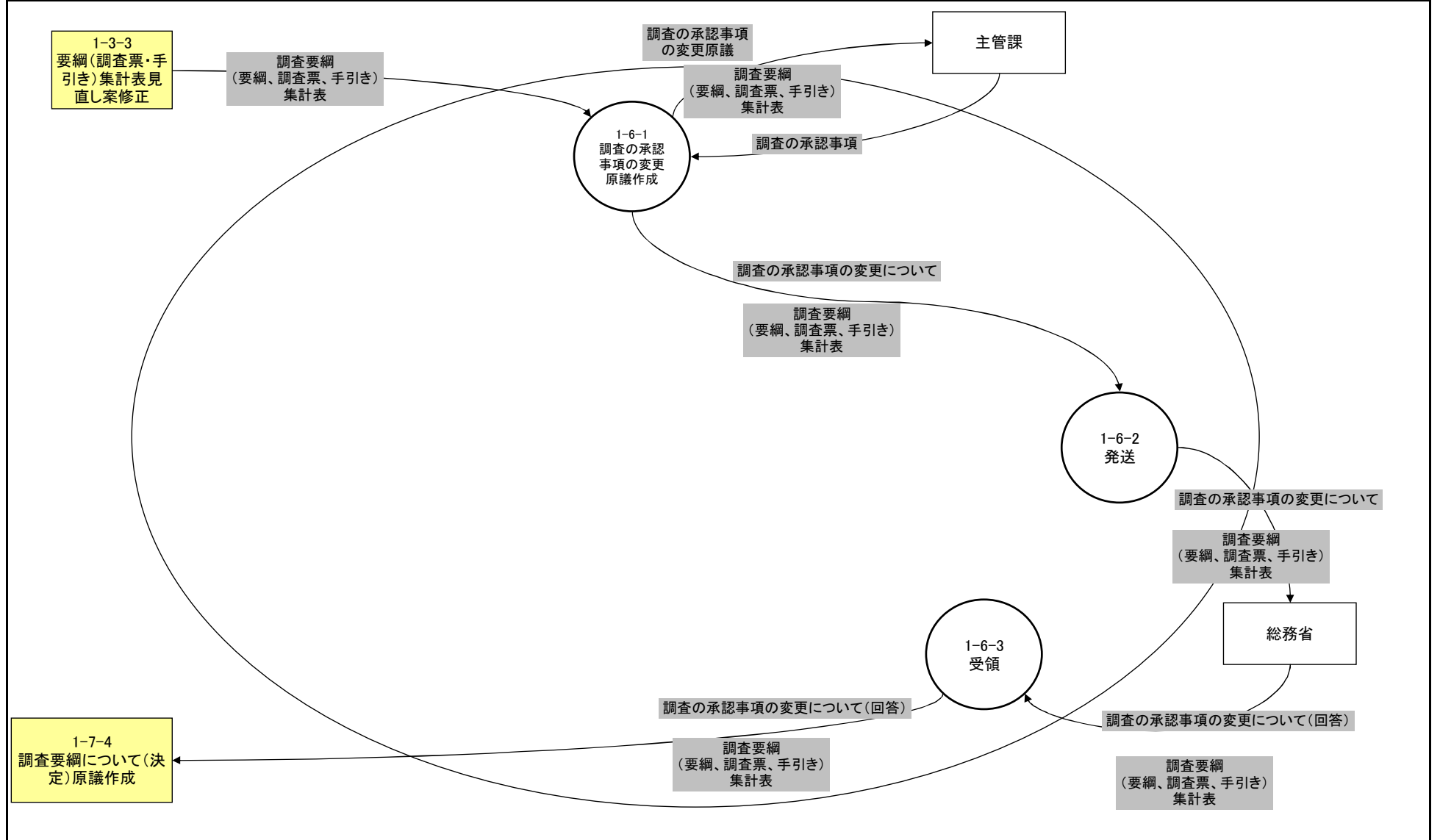

● 新システム ● 〇 アウトソース

本省情報基盤システム 将来体系	機能情報関連図(DFD)	1-7 決裁	作成日	2004/11/21	作成者	
業務/組織			最終更新日	2006/1/31	版数	1.1

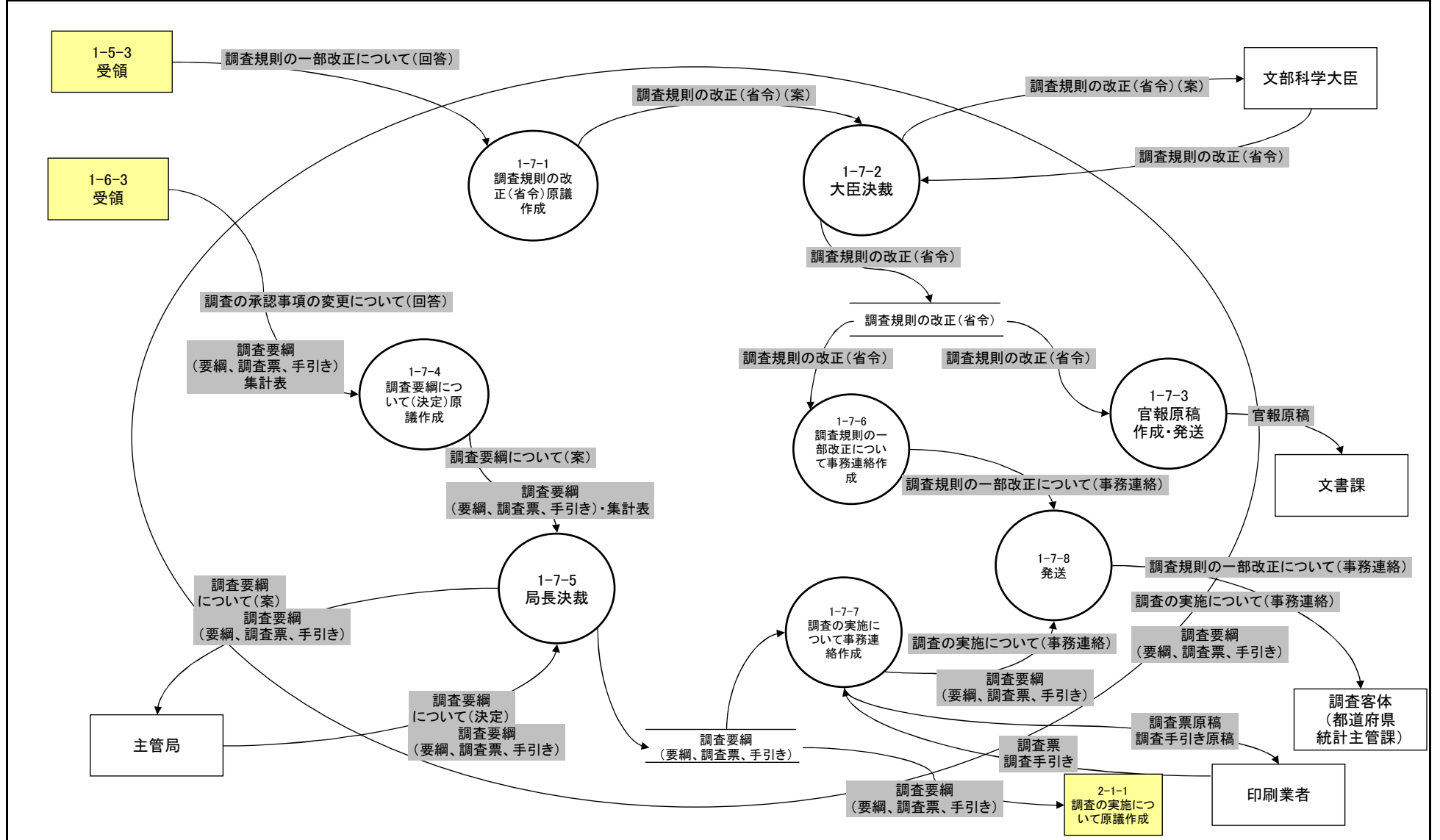

● 新システム ● アウトソース

本省情報基盤システム 将来体系	機能情報関連図(DFD)	2-1 実施の依頼	作成日	2005/10/17	作成者	
業務/組織			最終更新日	2006/1/31	版数	1.1

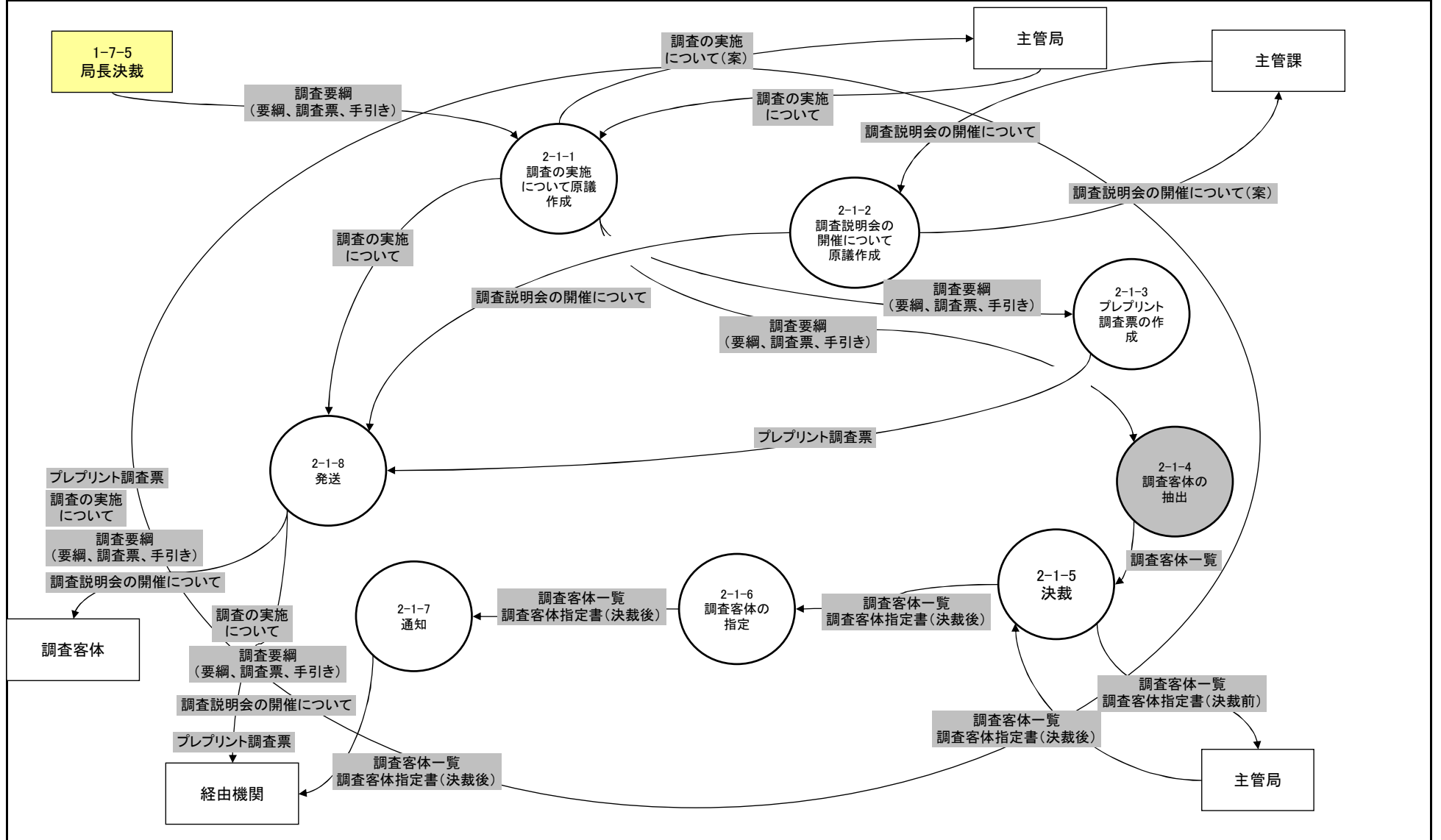

● 新システム ● アウトソース

本省情報基盤システム 将来体系	機能情報関連図(DFD)	2-2 電子調査票回収(電子調査票収集システム)	作成日	2005/10/17	作成者	
業務/組織			最終更新日	2006/1/31	版数	1.1

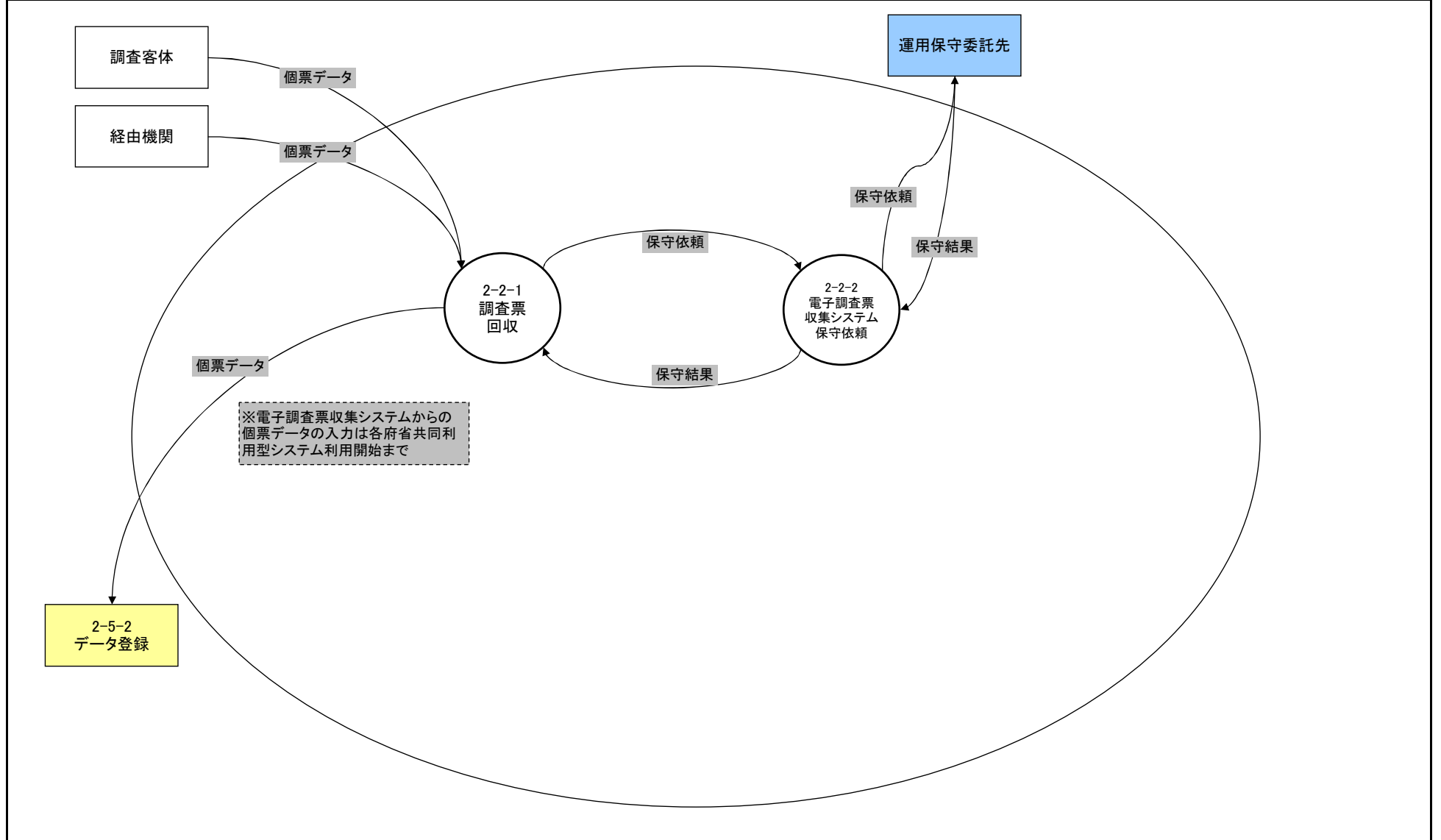

● 新システム ● □ アウトソース

本省情報基盤システム 将来体系	機能情報関連図(DFD)	2-3 調査票回収・審査	作成日	2005/10/17	作成者	
業務/組織			最終更新日	2006/1/31	版数	1.1

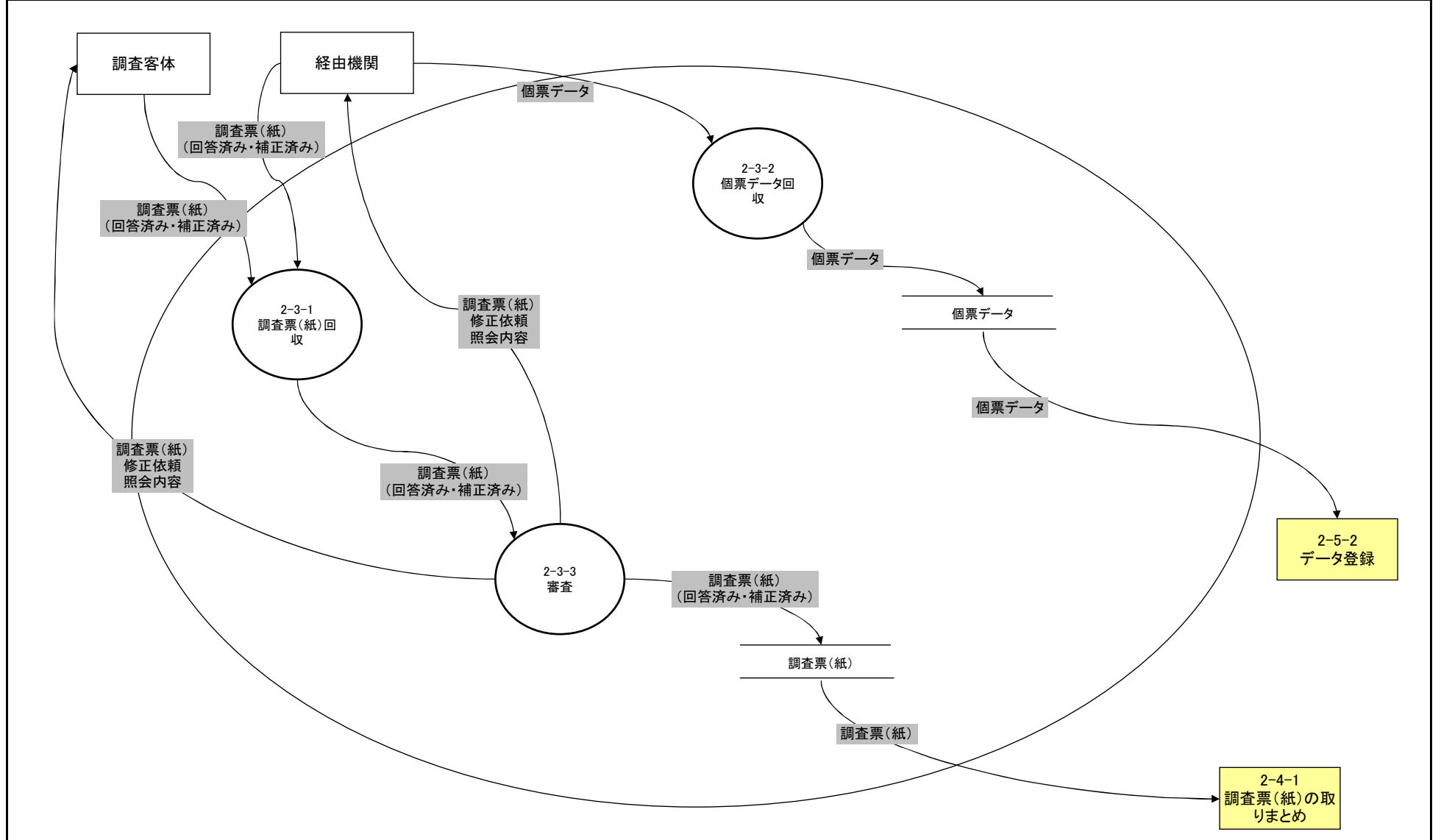

● 新システム ● □ アウトソース

本省情報基盤システム 将来体系	機能情報関連図(DFD)	2-4 調査票(紙)の電子化	作成日	2005/10/17	作成者	
業務/組織			最終更新日	2006/1/31	版数	1.1

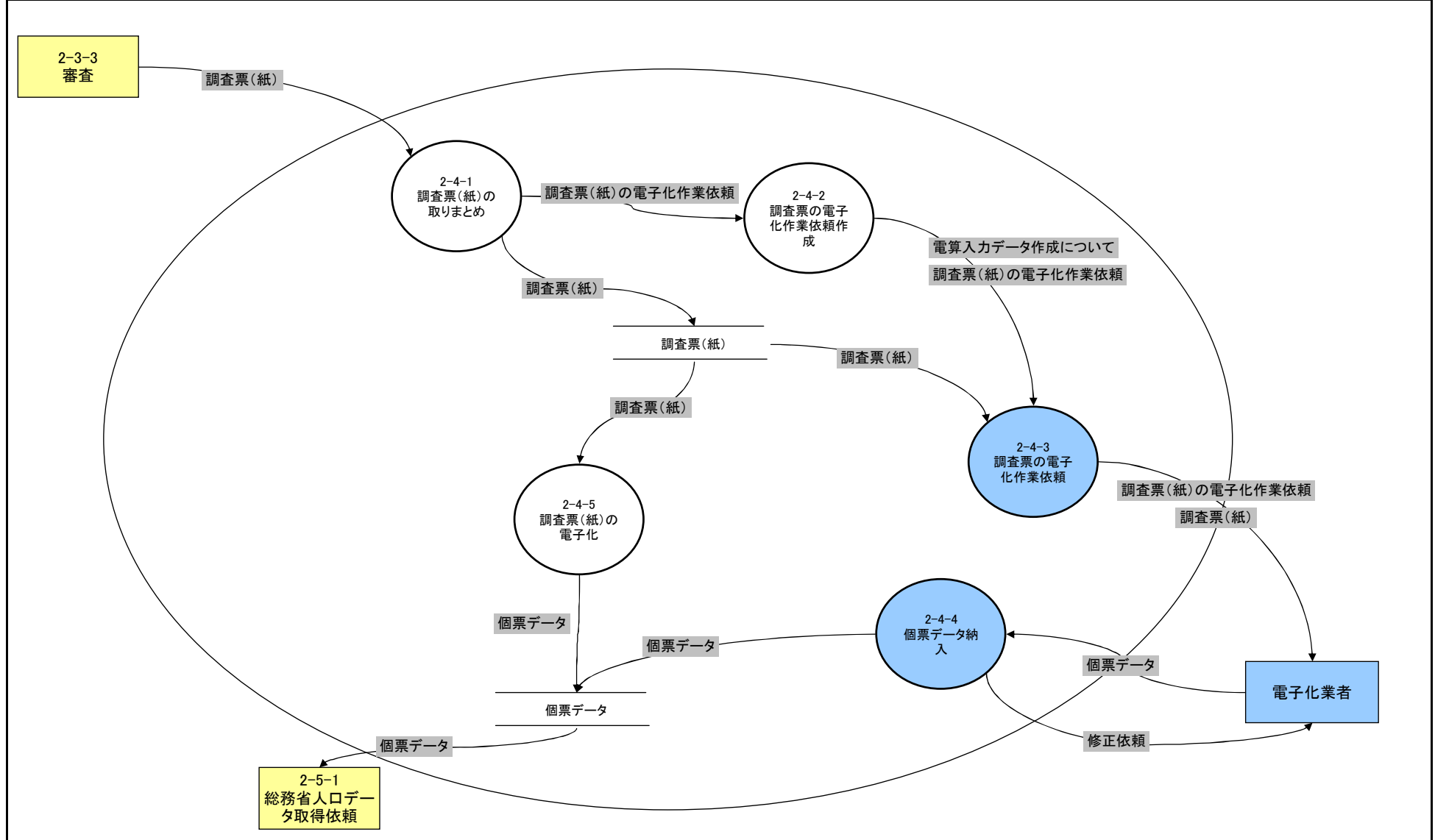

○ 新システム ● アウトソース

本省情報基盤システム 将来体系	機能情報関連図(DFD)	2-5 計算機によるチェック・修正	作成日	2005/10/17	作成者	
業務/組織			最終更新日	2006/1/31	版数	1.1

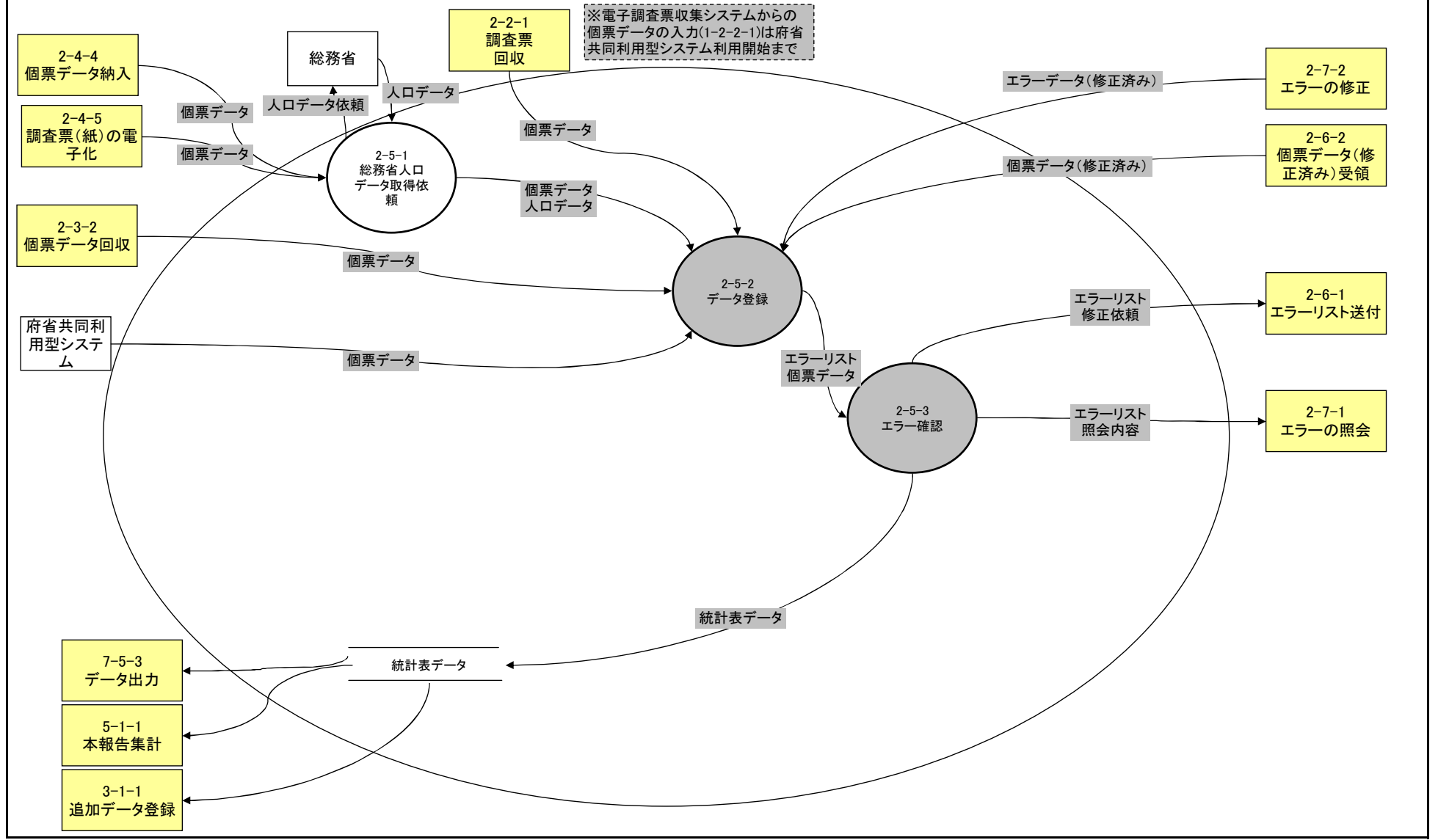

● 新システム ● □ アウトソース

本省情報基盤システム 将来体系	機能情報関連図(DFD)	2-6 補正	作成日	2005/10/17	作成者	
業務/組織			最終更新日	2006/1/31	版数	1.1

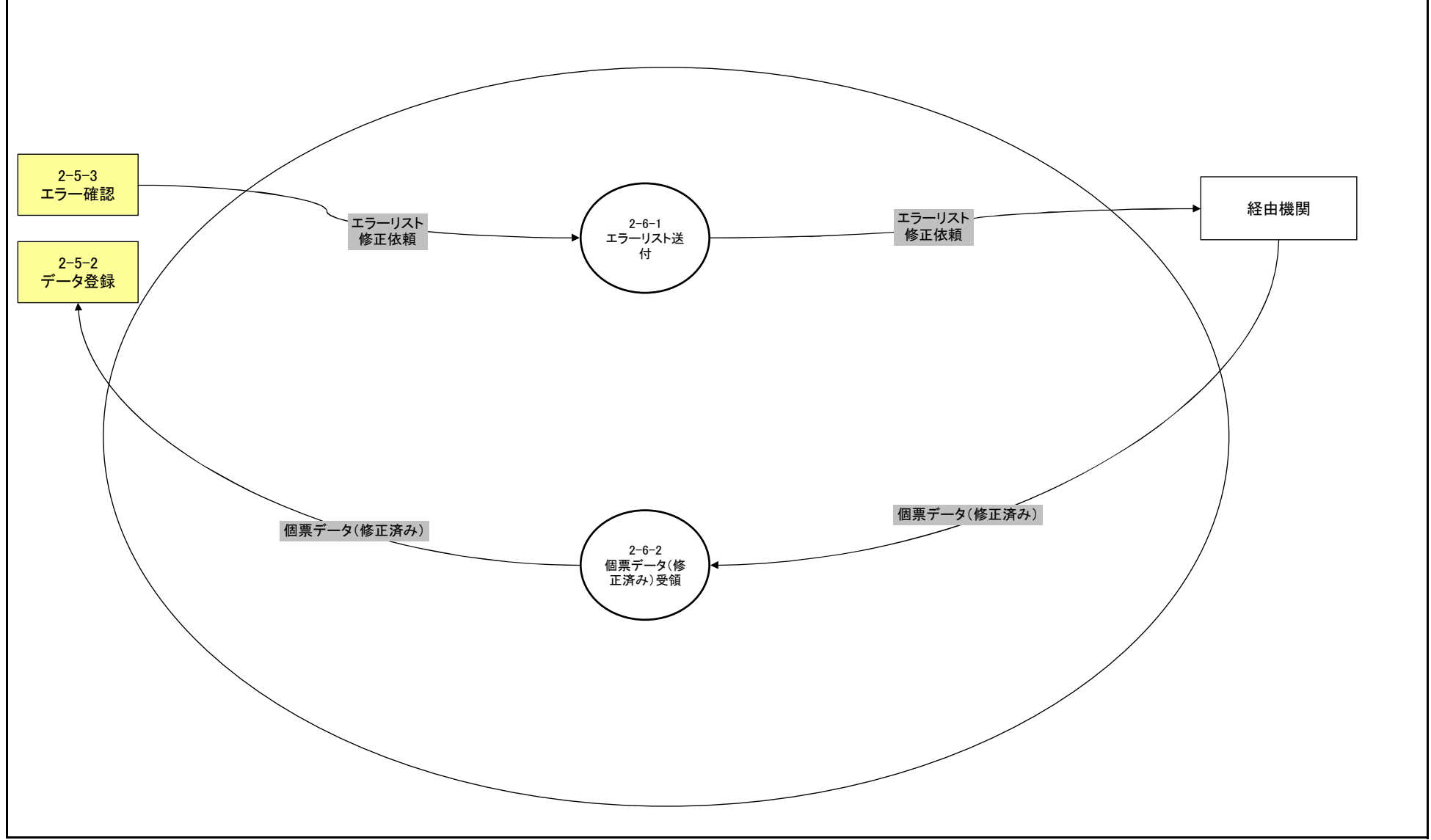

● 新システム ● □ アウトソース

本省情報基盤システム 将来体系	機能情報関連図(DFD)	2-7 照会	作成日	2005/10/17	作成者	
業務/組織			最終更新日	2006/1/31	版数	1.1

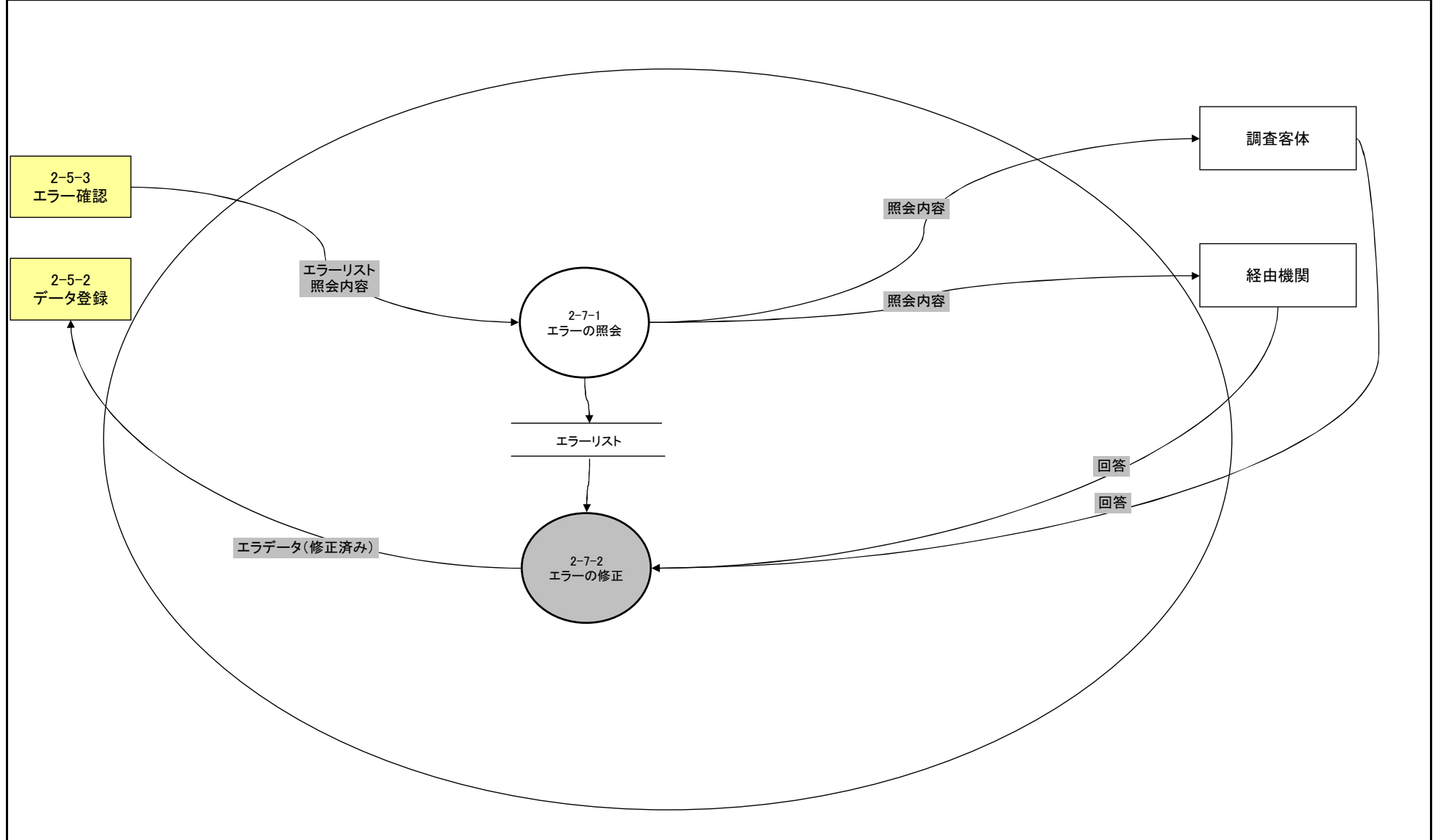

● 新システム ● □ アウトソース

本省情報基盤システム 将来体系	機能情報関連図(DFD)	3-1 速報集計	作成日	2005/10/17	作成者	
業務/組織			最終更新日	2006/1/31	版数	1.1

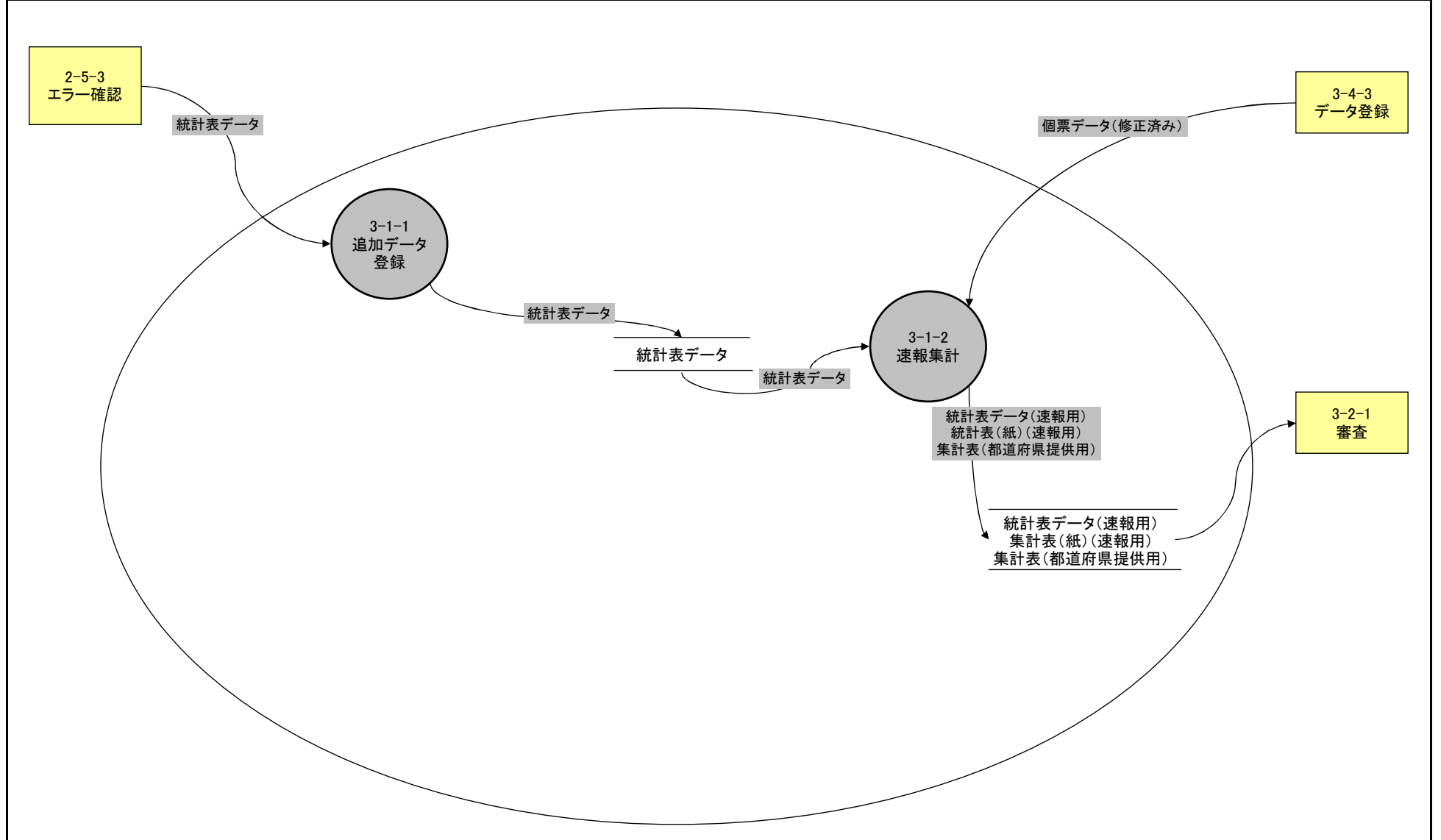

● 新システム ● □ アウトソース

本省情報基盤システム 将来体系	機能情報関連図(DFD)	3-2 速報集計審査	作成日	2005/10/17	作成者	
業務/組織			最終更新日	2006/1/31	版数	1.1

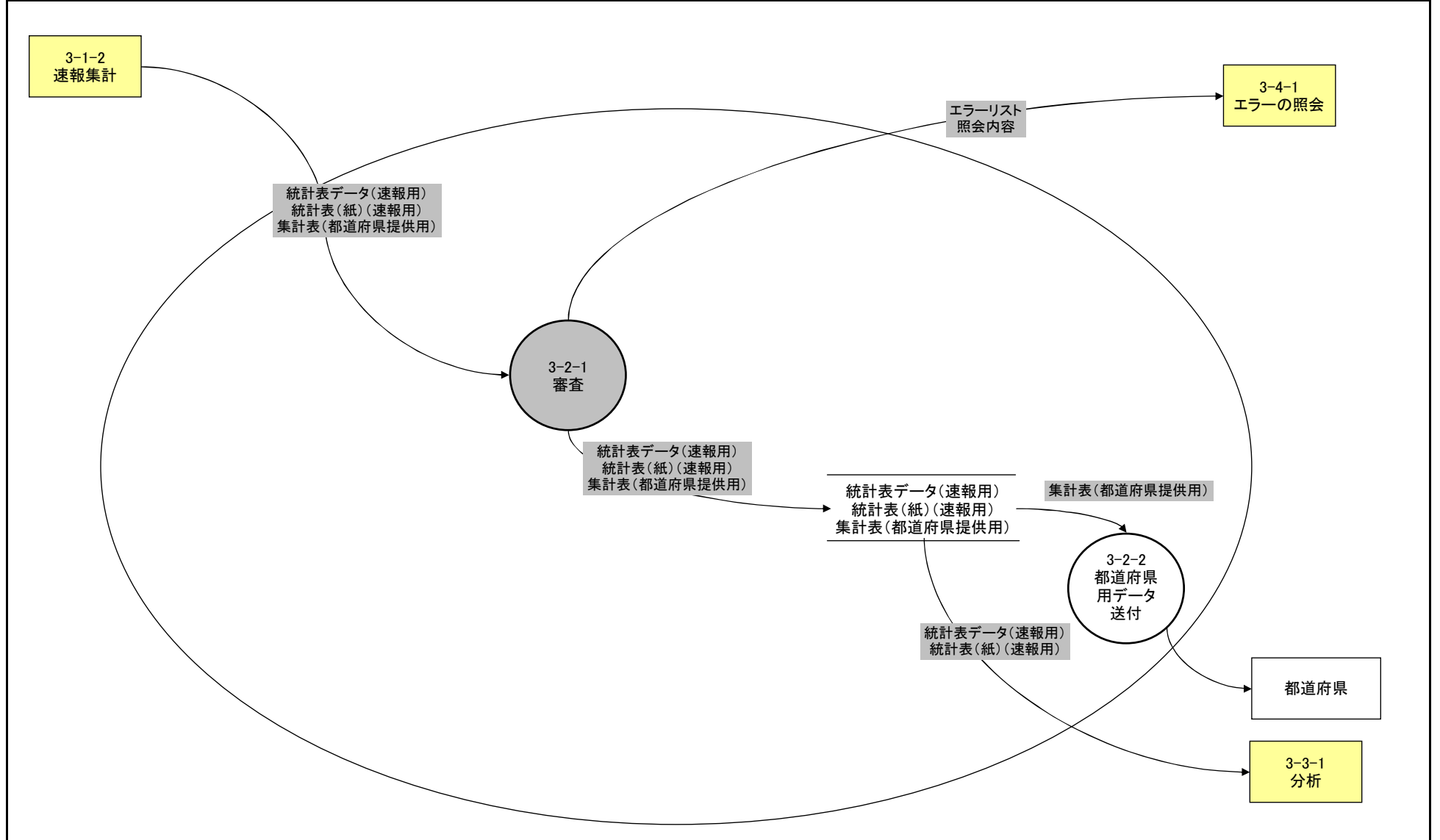

● 新システム ● □ アウトソース

本省情報基盤システム 将来体系	機能情報関連図(DFD)	3-3 分析・速報原稿作成	作成日	2005/10/17	作成者	
業務/組織			最終更新日	2006/1/31	版数	1.1

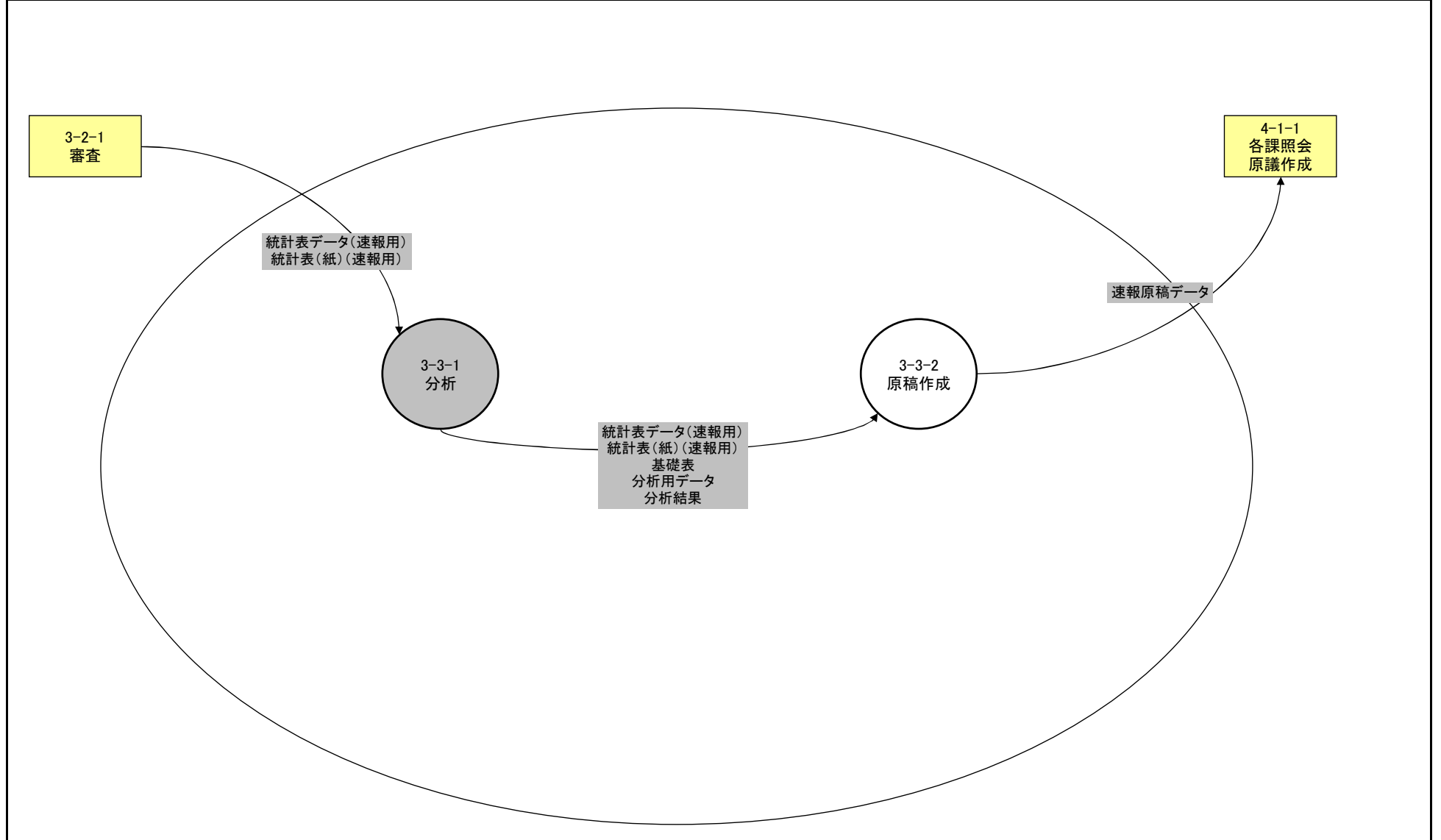

● 新システム ● □ アウトソース

本省情報基盤システム 将来体系	機能情報関連図(DFD)	3-4 照会	作成日	2005/10/17	作成者	
業務/組織			最終更新日	2006/1/31	版数	1.1

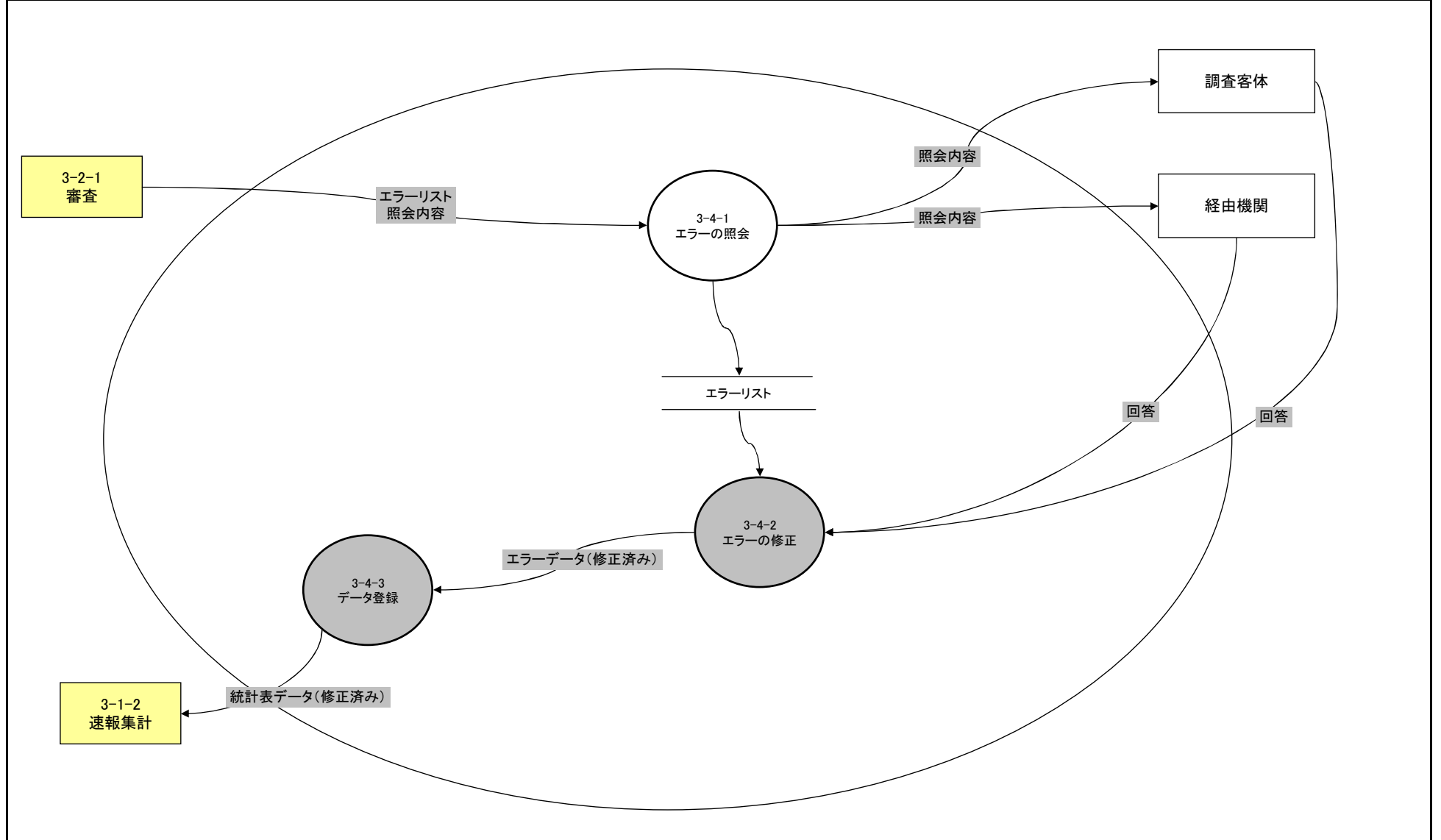

● 新システム ● □ アウトソース

本省情報基盤システム 将来体系	機能情報関連図(DFD)	4-1 関係各課への照会	作成日	2005/10/17	作成者	
業務/組織			最終更新日	2006/1/31	版数	1.1

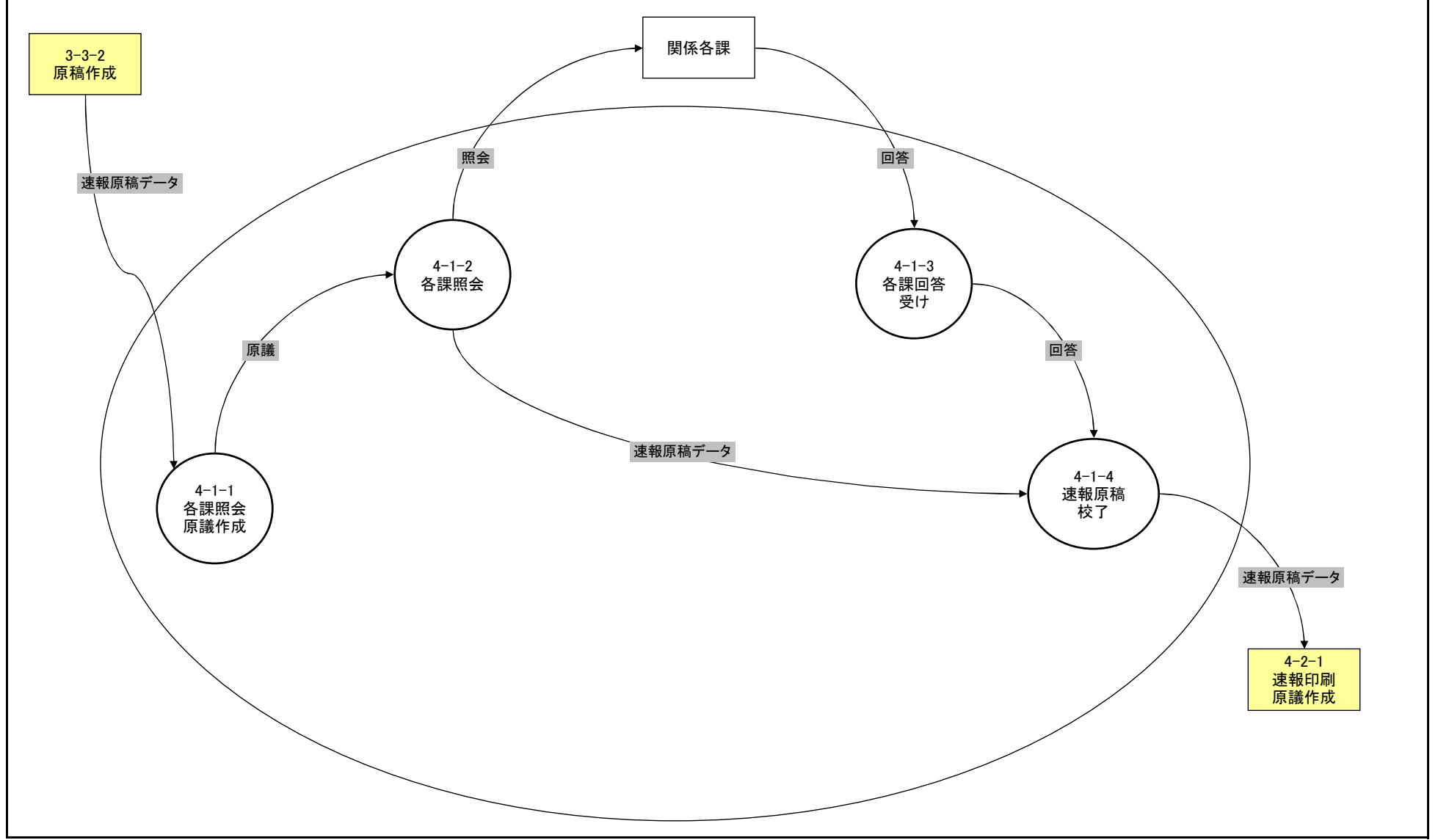

● 新システム ● □ アウトソース

本省情報基盤システム 将来体系	機能情報関連図(DFD)	4-2 速報作成	作成日	2005/10/17	作成者	
業務/組織			最終更新日	2006/1/31	版数	1.1

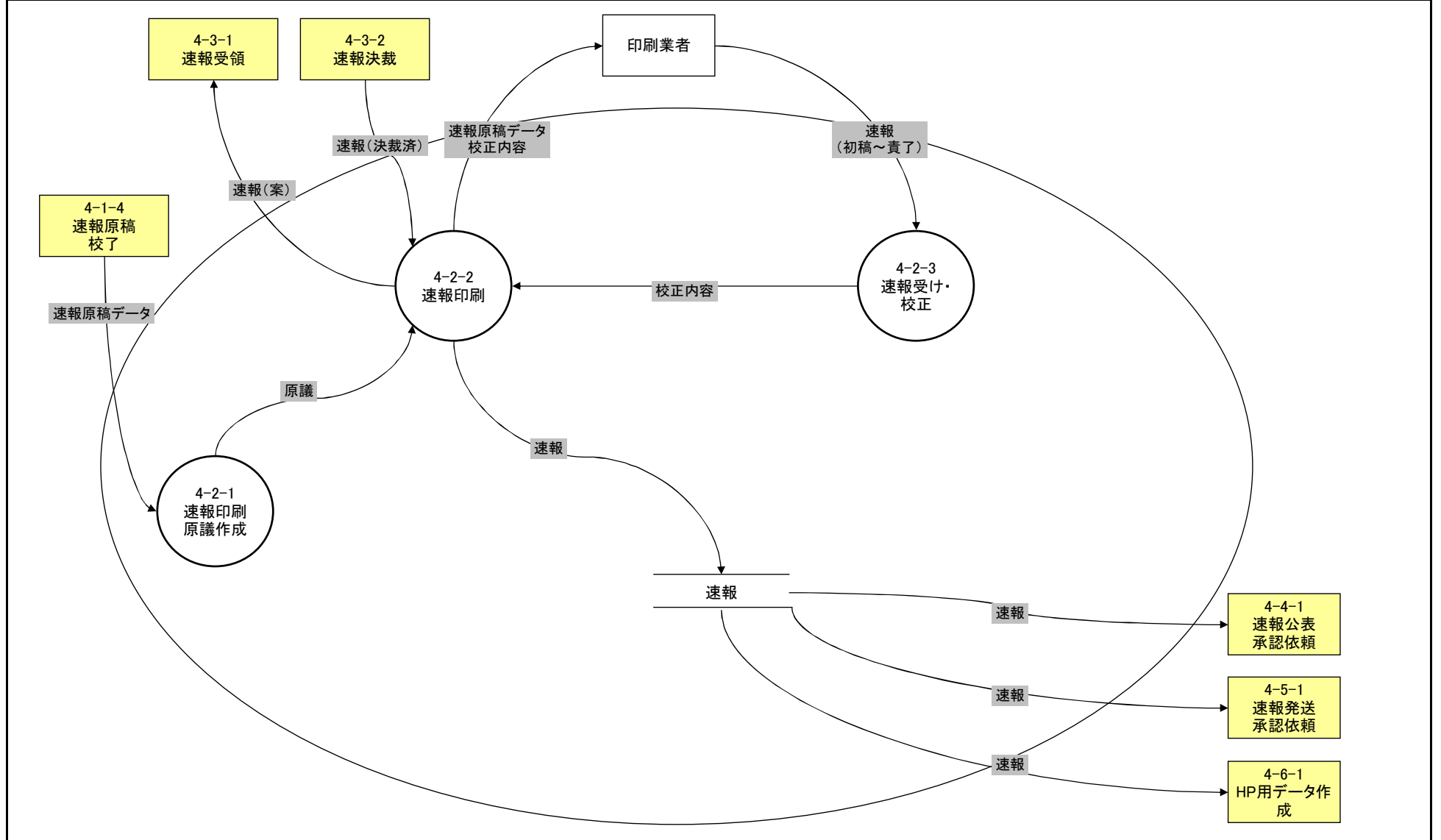

● 新システム ● □ アウトソース

本省情報基盤システム 将来体系	機能情報関連図(DFD)	4-3 速報決裁	作成日	2005/10/17	作成者	
業務/組織			最終更新日	2006/1/31	版数	1.1

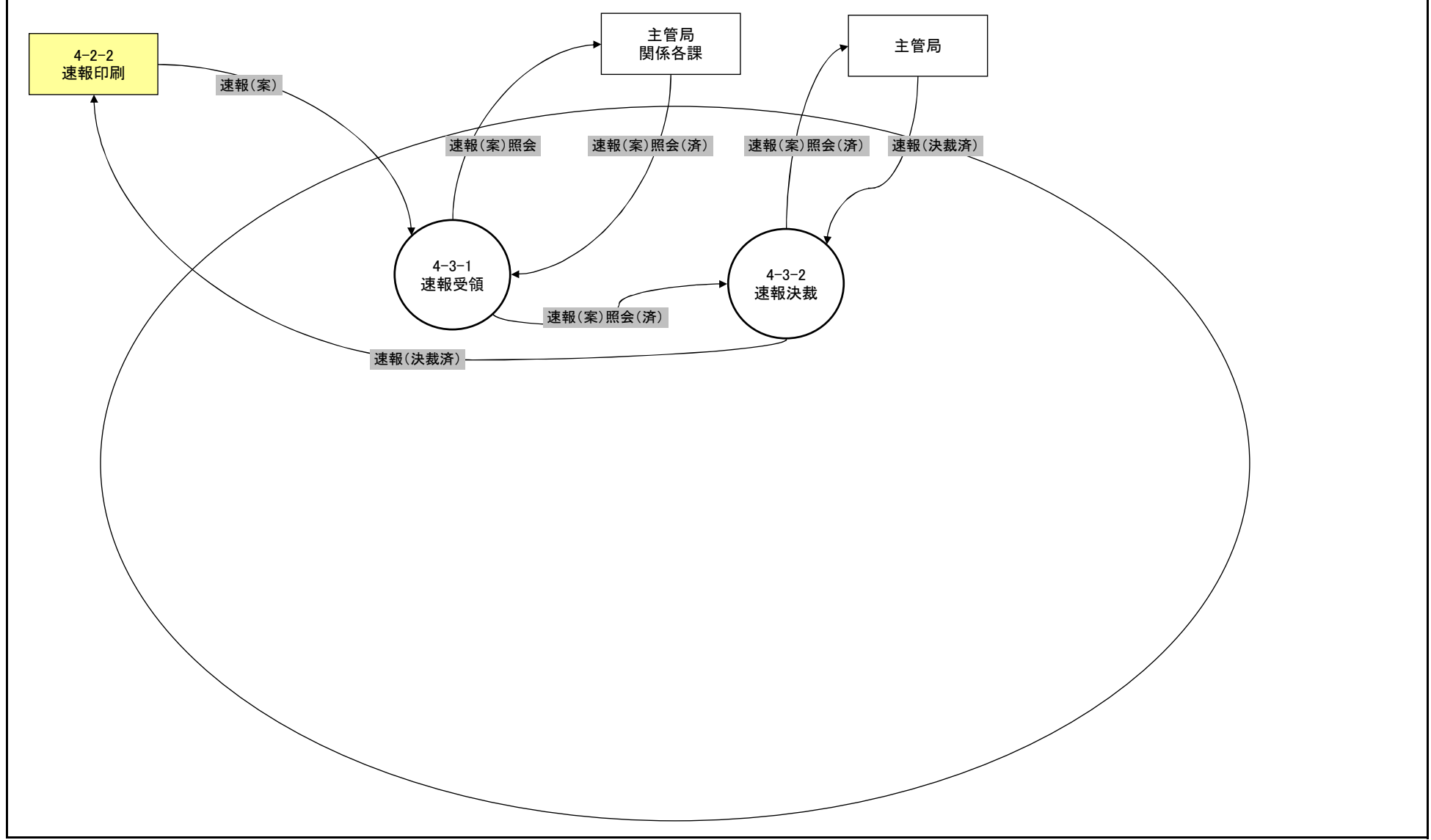

● 新システム ● □ アウトソース

本省情報基盤システム 将来体系	機能情報関連図(DFD)	4-4 速報公表(記者発表)	作成日	2005/10/17	作成者	
業務/組織			最終更新日	2006/1/31	版数	1.1

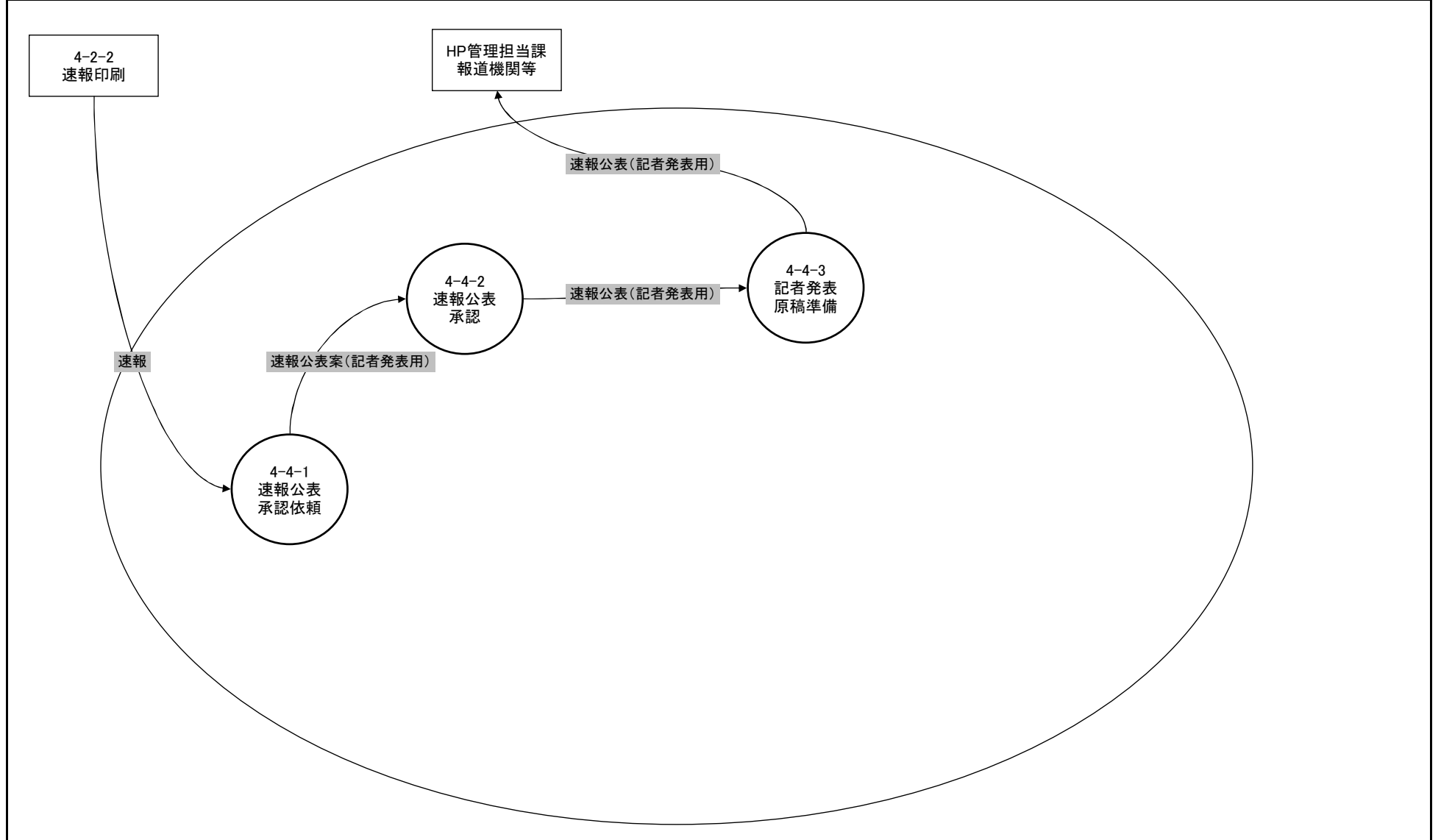

● 新システム ● □ アウトソース

本省情報基盤システム 将来体系	機能情報関連図(DFD)	4-5 速報提供	作成日	2005/10/17	作成者	
業務/組織			最終更新日	2006/1/31	版数	1.1

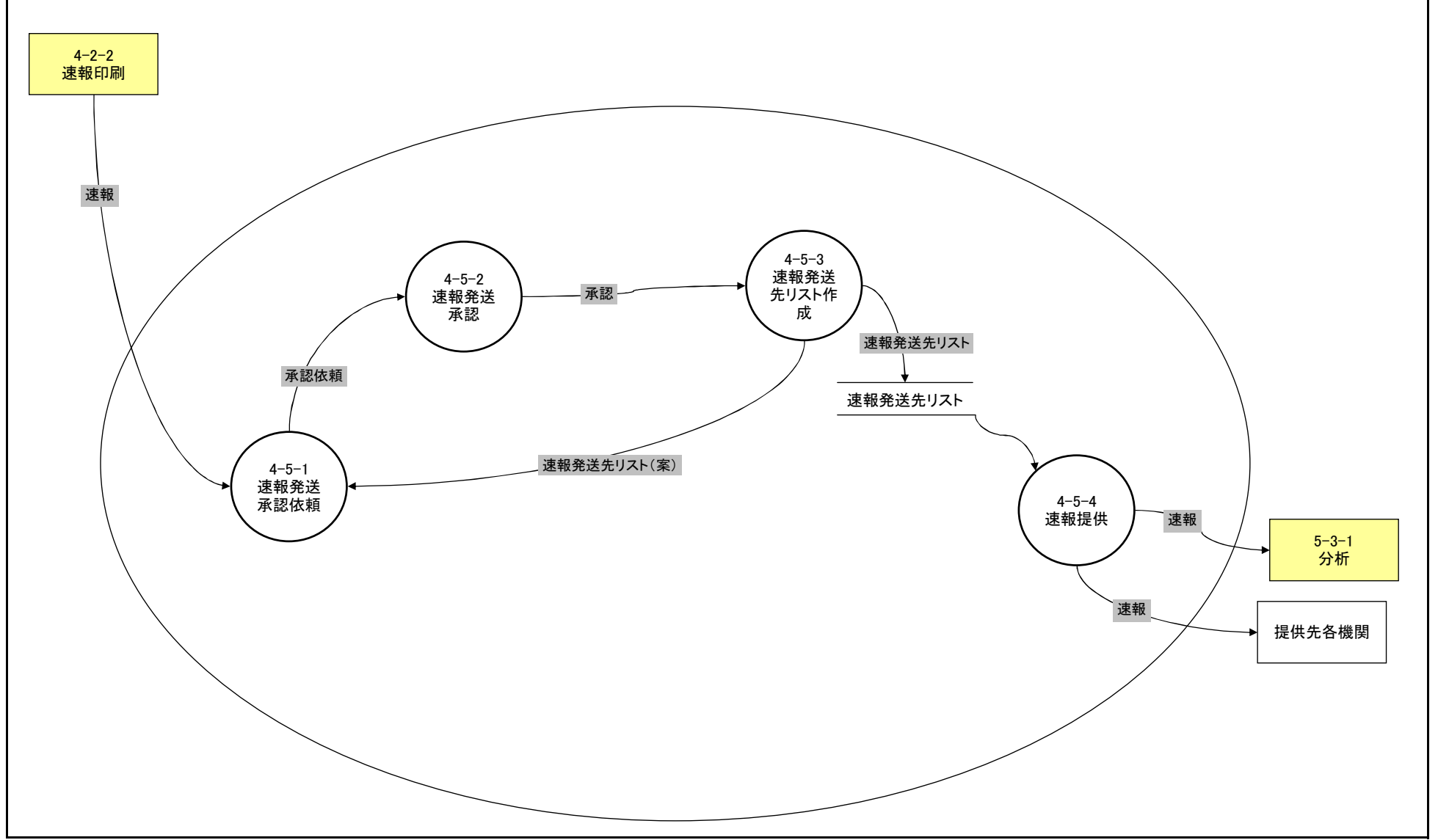

● 新システム ● アウトソース

本省情報基盤システム 将来体系	機能情報関連図(DFD)	4-6 データ提供	作成日	2005/10/17	作成者	
業務/組織			最終更新日	2006/1/31	版数	1.1

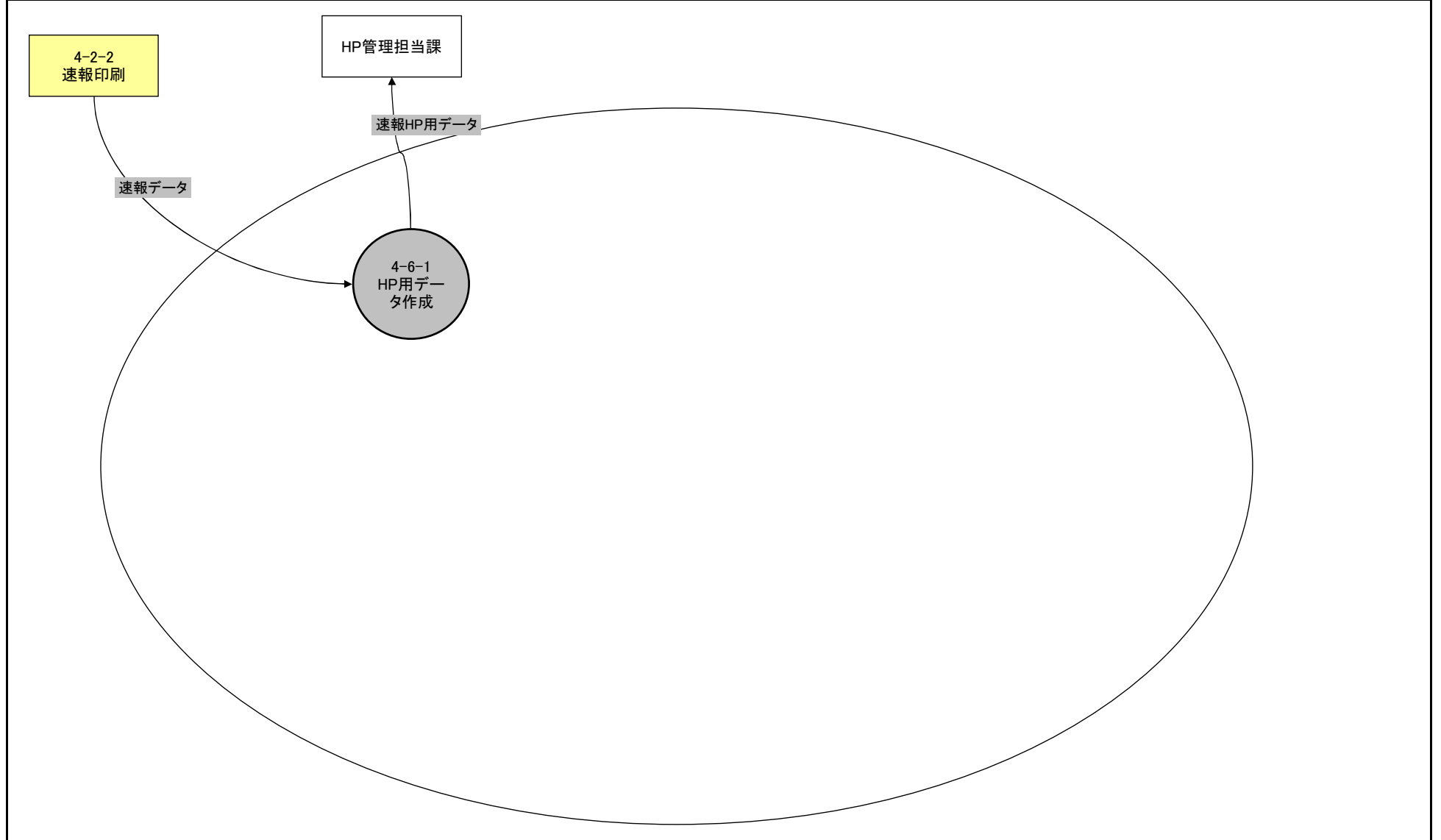

● 新システム ● □ アウトソース

本省情報基盤システム 将来体系	機能情報関連図(DFD)	5-1 本報告集計	作成日	2005/10/17	作成者	
業務/組織			最終更新日	2006/1/31	版数	1.1

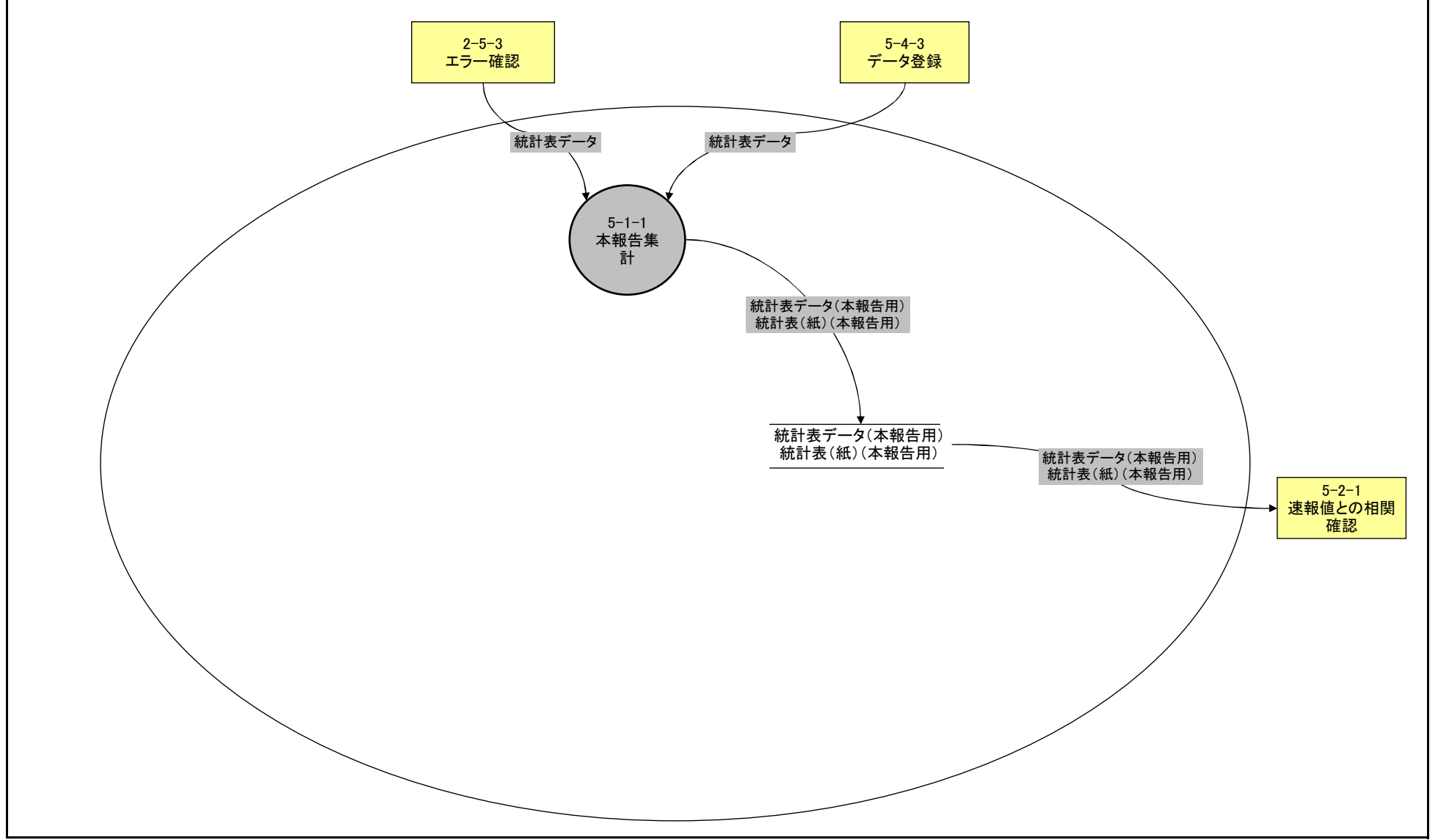

● 新システム ● □ アウトソース

本省情報基盤システム 将来体系	機能情報関連図(DFD)	5-2 本報告集計審査	作成日	2005/10/17	作成者	
業務/組織			最終更新日	2006/1/31	版数	1.1

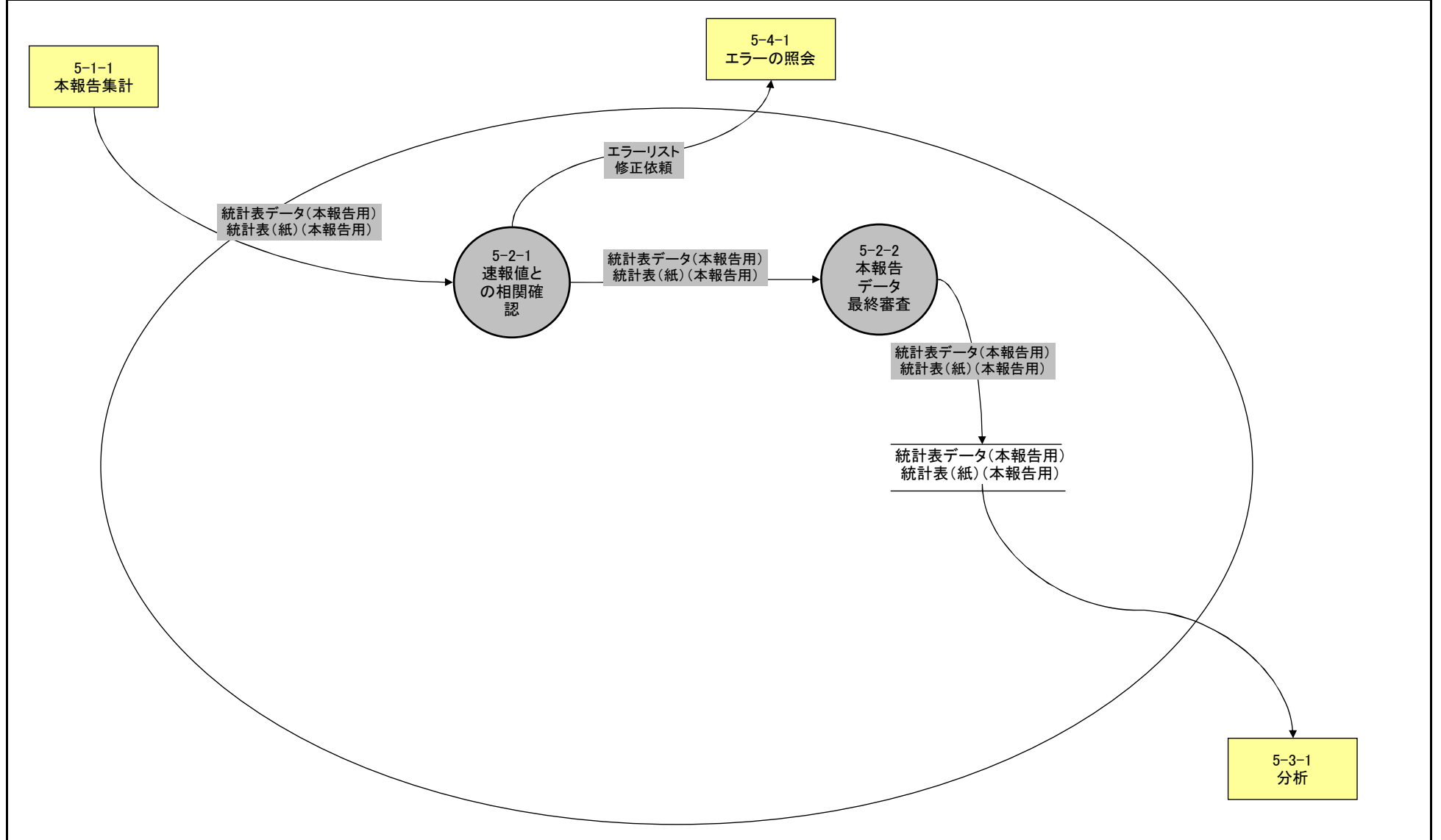

● 新システム ● □ アウトソース

本省情報基盤システム 将来体系	機能情報関連図(DFD)	5-3 分析・本報告原稿作成	作成日	2005/10/17	作成者	
業務/組織			最終更新日	2006/1/31	版数	1.1

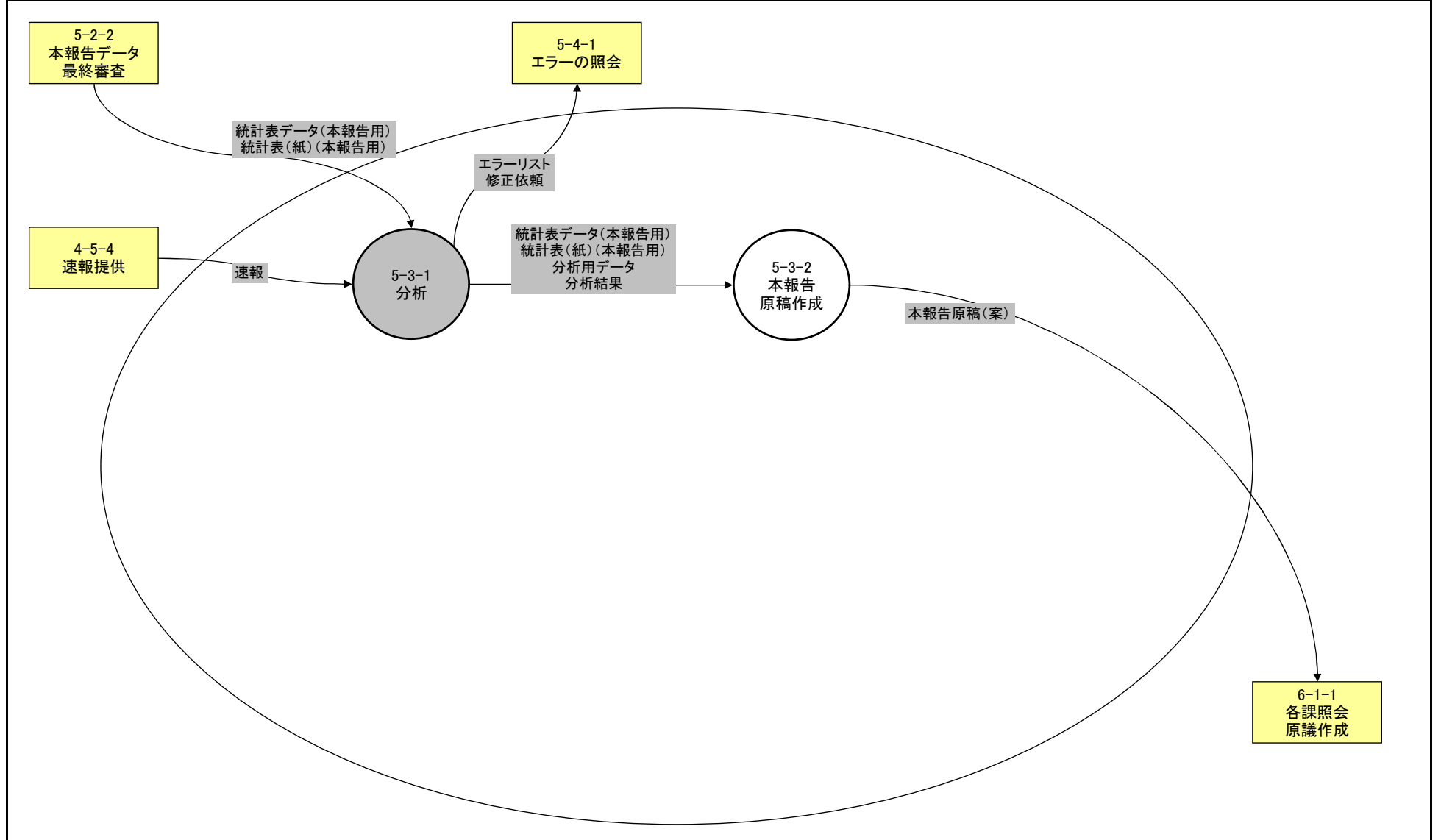

● 新システム ● □ アウトソース

本省情報基盤システム 将来体系	機能情報関連図(DFD)	5-4 照会	作成日	2005/10/17	作成者	
業務/組織			最終更新日	2006/1/31	版数	1.1

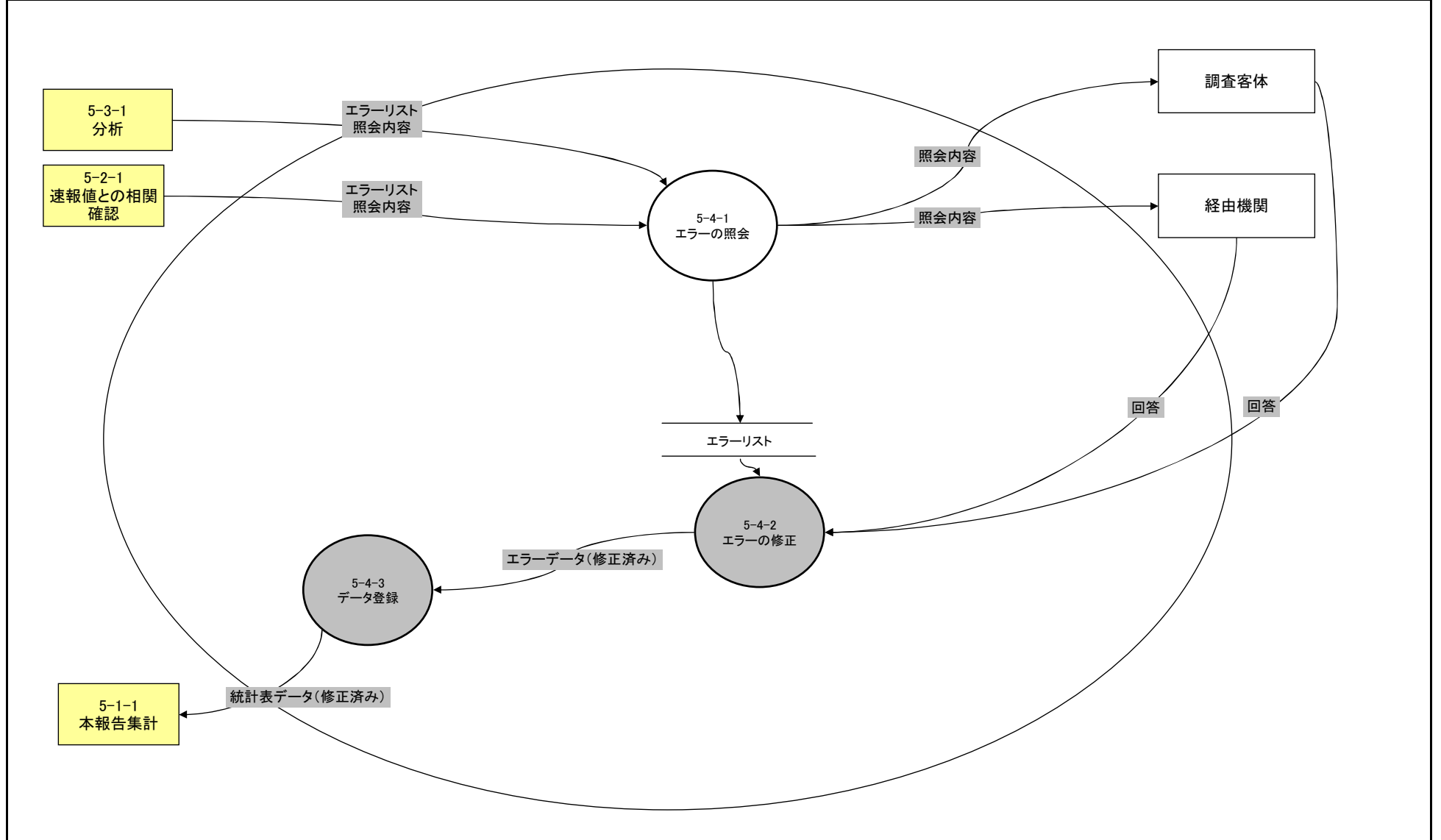

● 新システム ● □ アウトソース

本省情報基盤システム 将来体系	機能情報関連図(DFD)	6-1 関係各課への照会	作成日	2005/10/17	作成者	
業務/組織			最終更新日	2006/1/31	版数	1.1

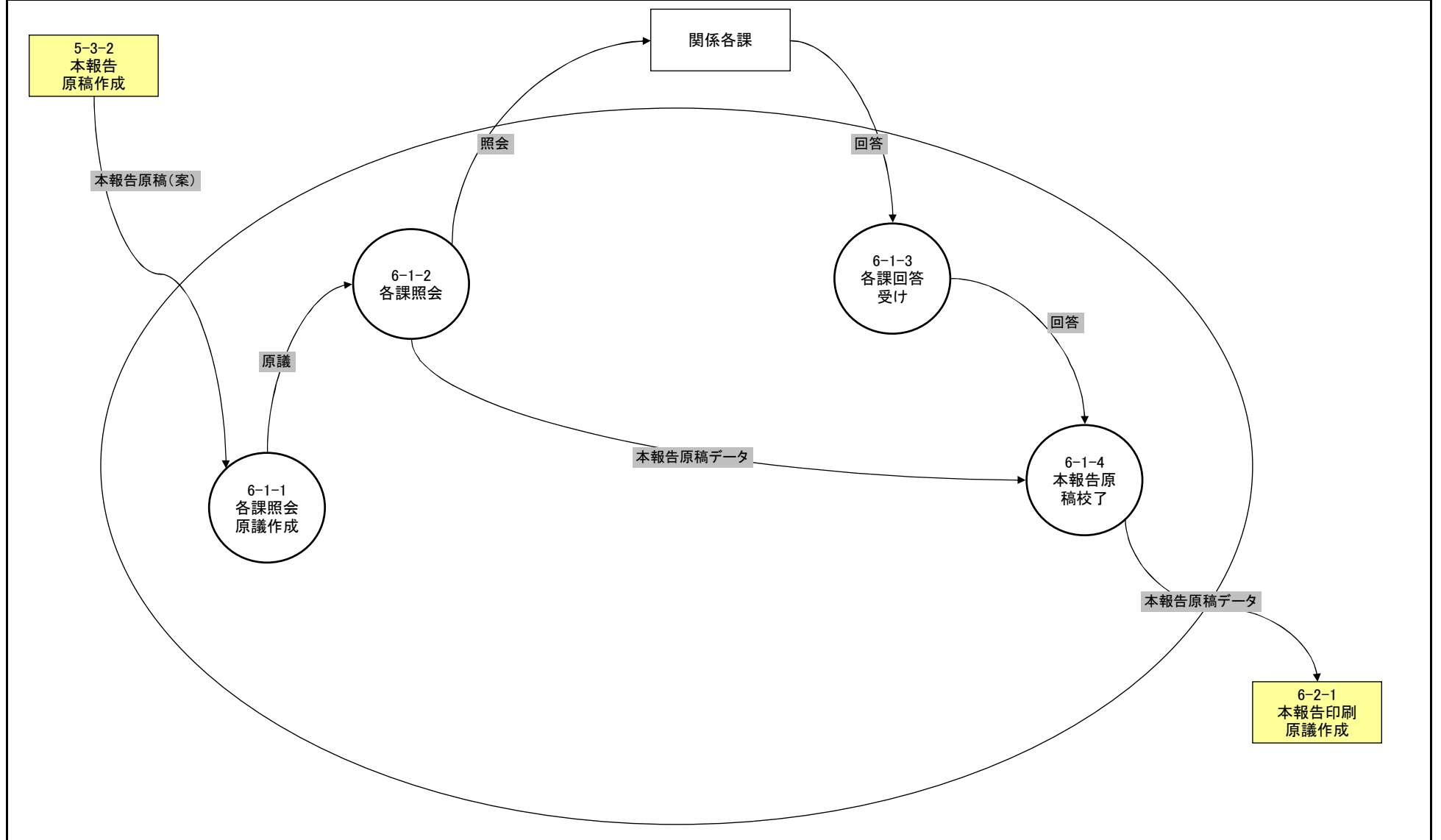

● 新システム ● アウトソース

本省情報基盤システム 将来体系	機能情報関連図(DFD)	6-2 本報告作成	作成日	2005/10/17	作成者	
業務/組織			最終更新日	2006/1/31	版数	1.1

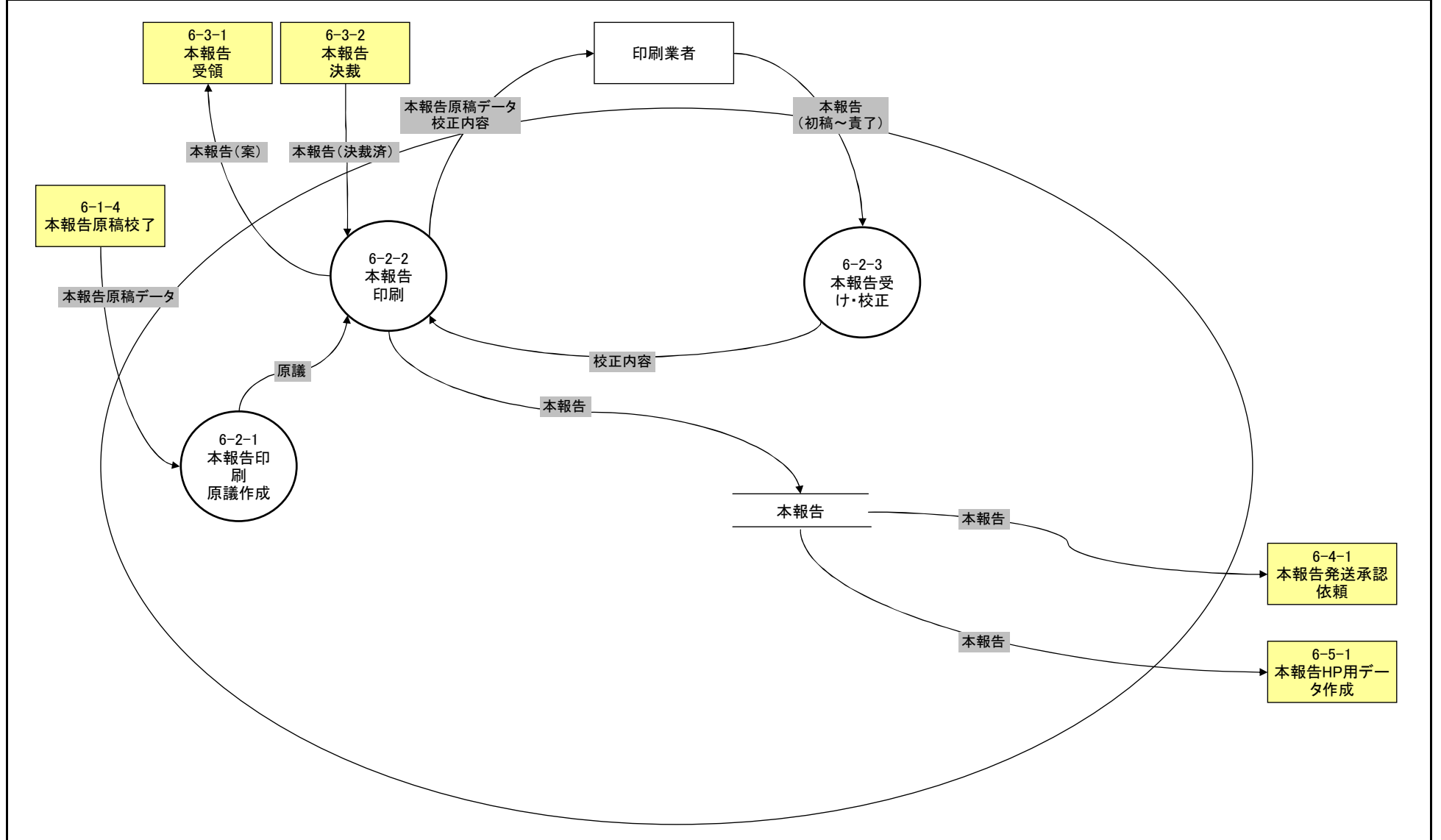

● 新システム ● アウトソース

本省情報基盤システム 将来体系	機能情報関連図(DFD)	6-3 本報告決裁	作成日	2005/10/17	作成者	
業務/組織			最終更新日	2006/1/31	版数	1.1

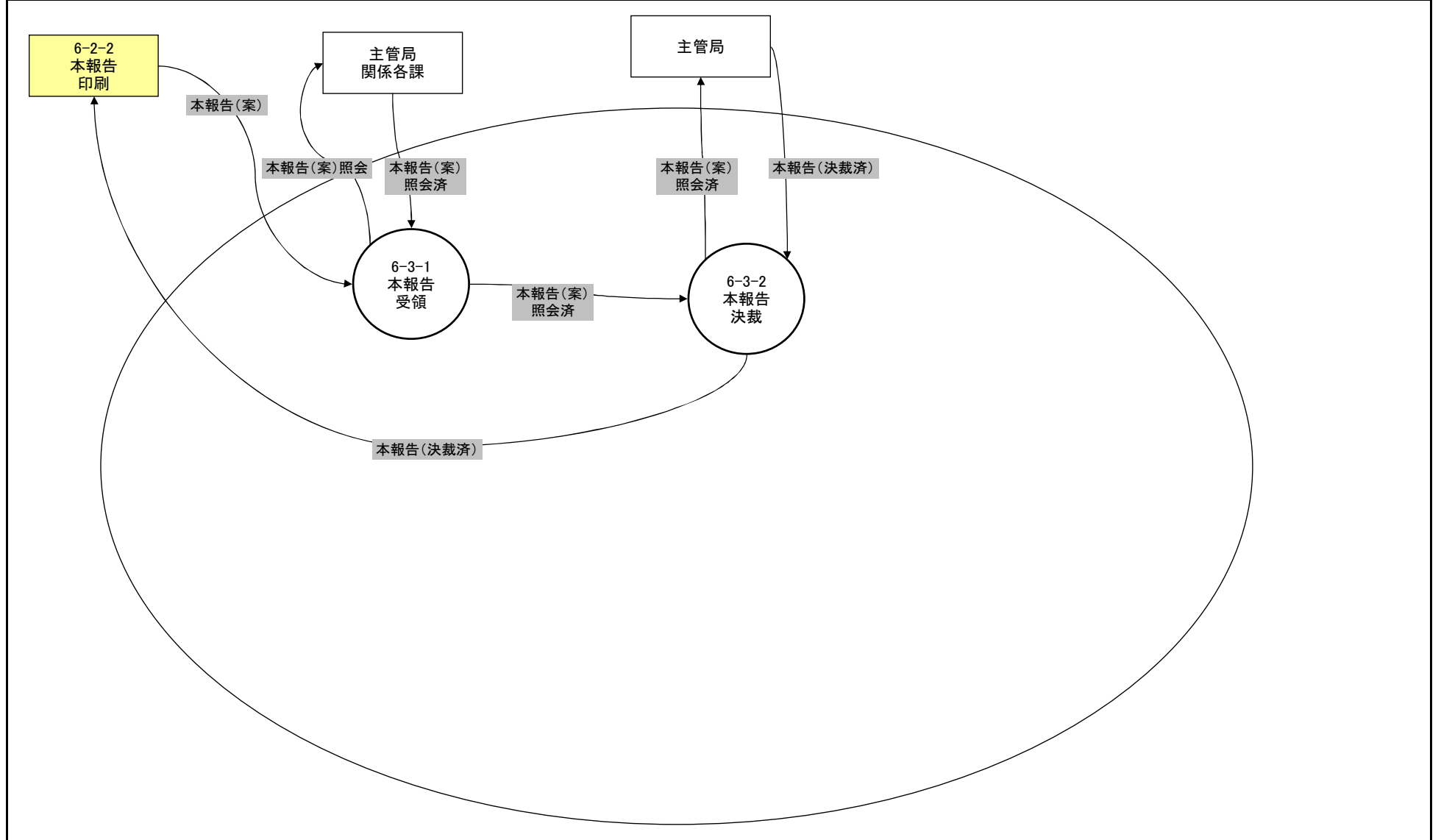

● 新システム ● □ アウトソース

本省情報基盤システム 将来体系	機能情報関連図(DFD)	6-4 本報告提供	作成日	2005/10/17	作成者	
業務/組織			最終更新日	2006/1/31	版数	1.1

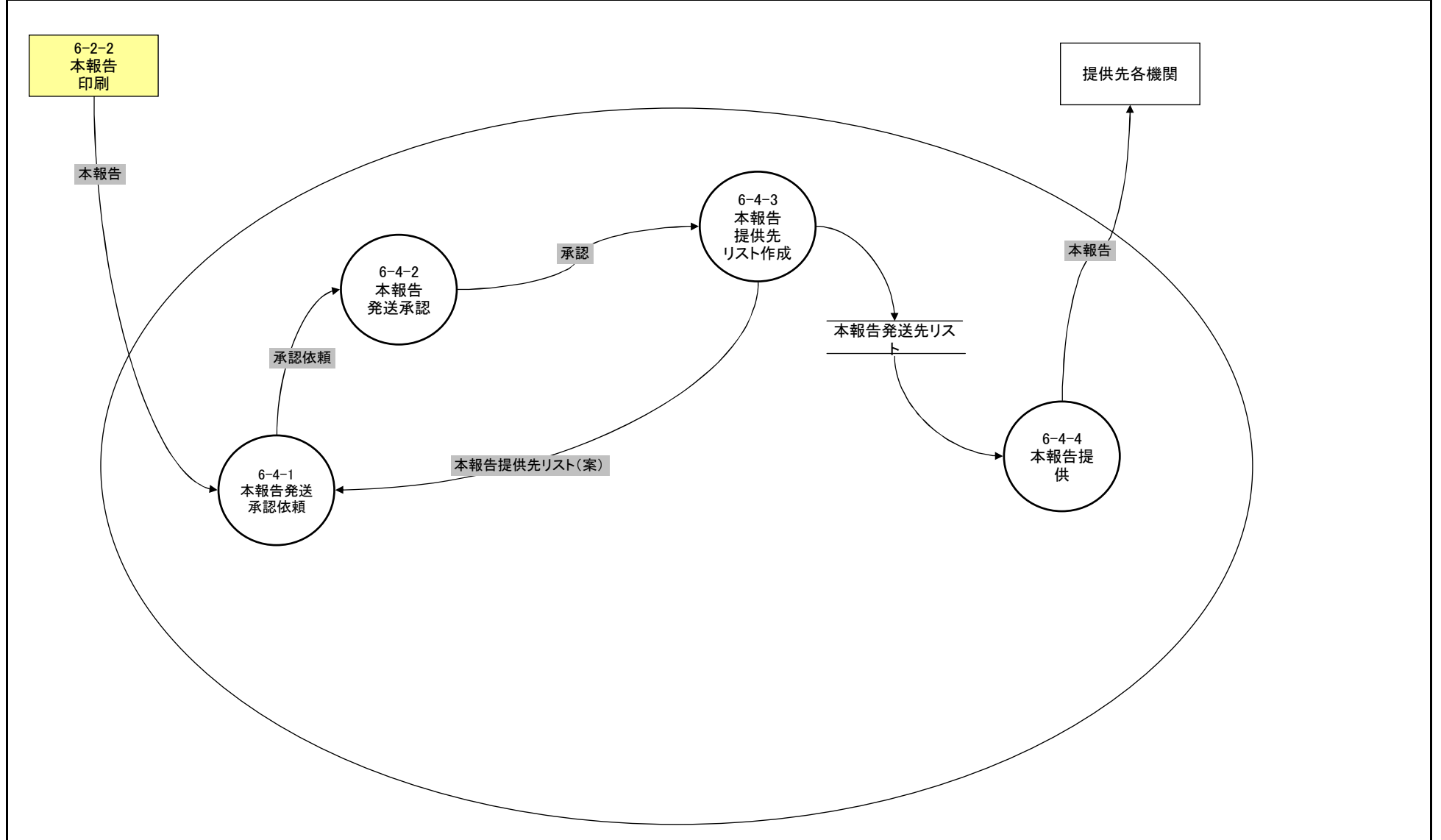

● 新システム ● □ アウトソース

本省情報基盤システム 将来体系	機能情報関連図(DFD)	6-5 データ提供	作成日	2005/10/17	作成者	
業務/組織			最終更新日	2006/1/31	版数	1.1

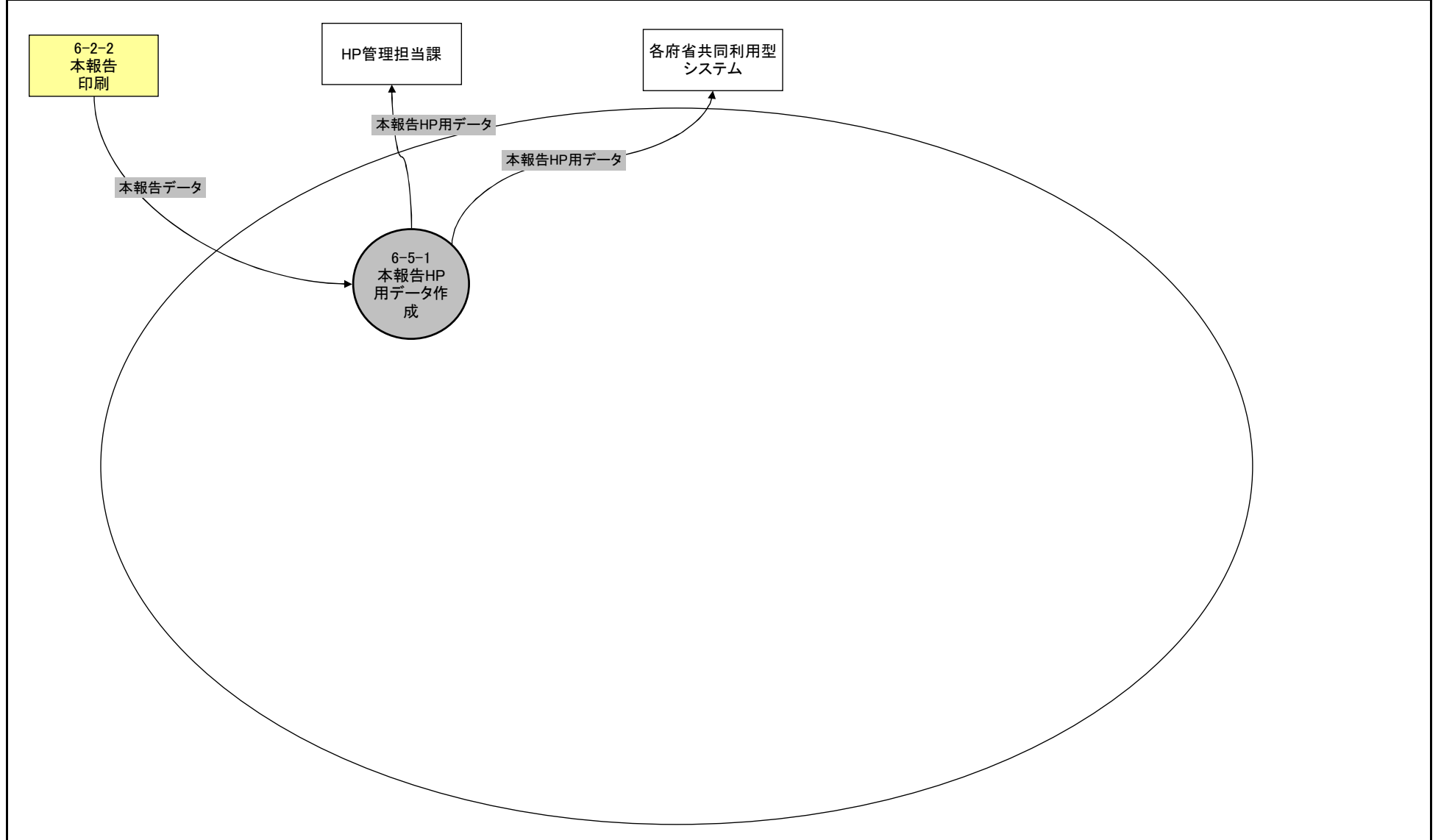

● 新システム ● □ アウトソース

本省情報基盤システム 将来体系	機能情報関連図(DFD)	7-1 目的外使用申請受領	作成日	2005/10/5	作成者	
業務/組織			最終更新日	2006/1/31	版数	1.1

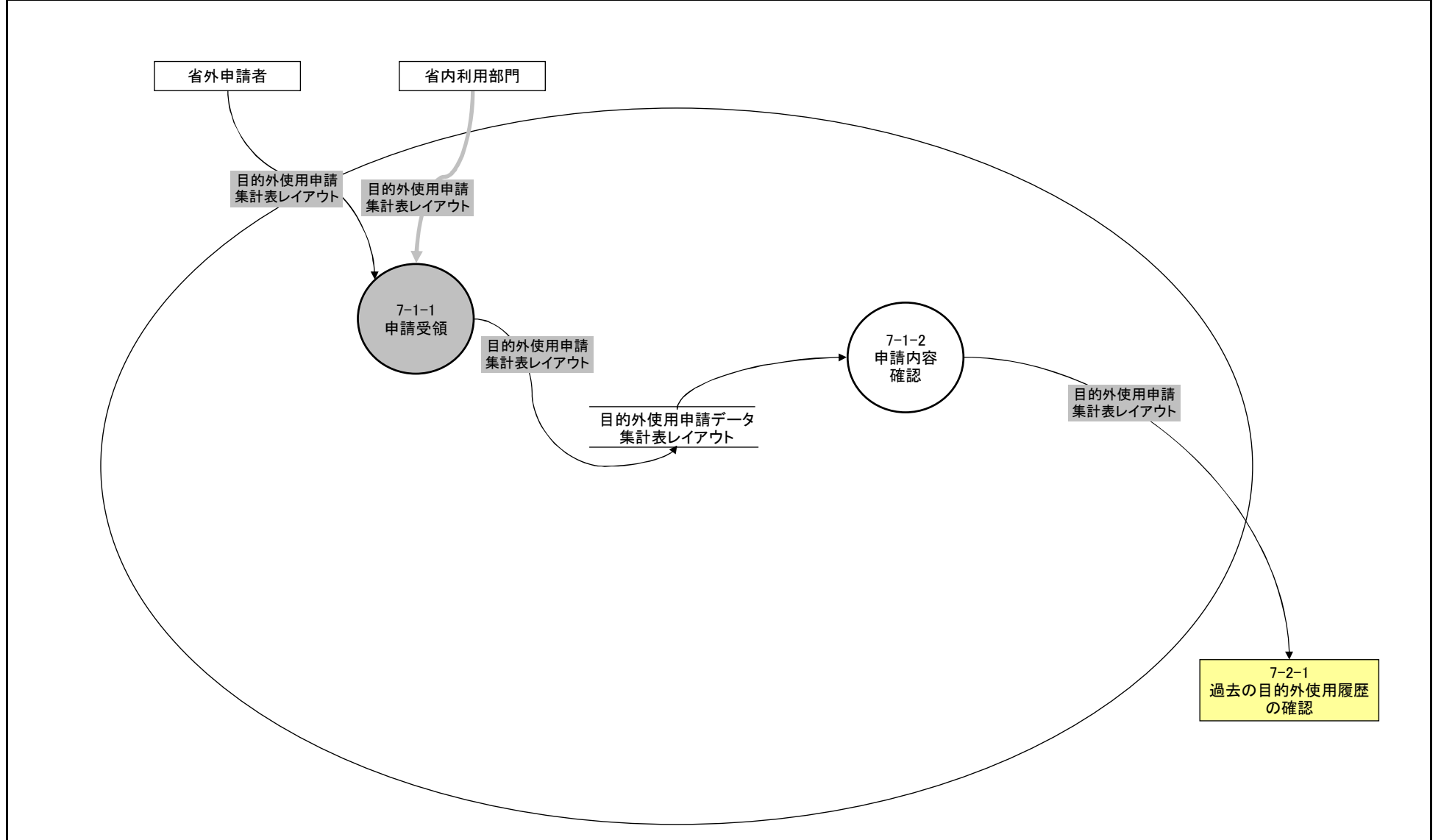

● 新システム ● □ アウトソース

本省情報基盤システム 将来体系	機能情報関連図(DFD)	7-2 課内検討	作成日	2005/10/5	作成者	
業務/組織			最終更新日	2006/1/31	版数	1.1

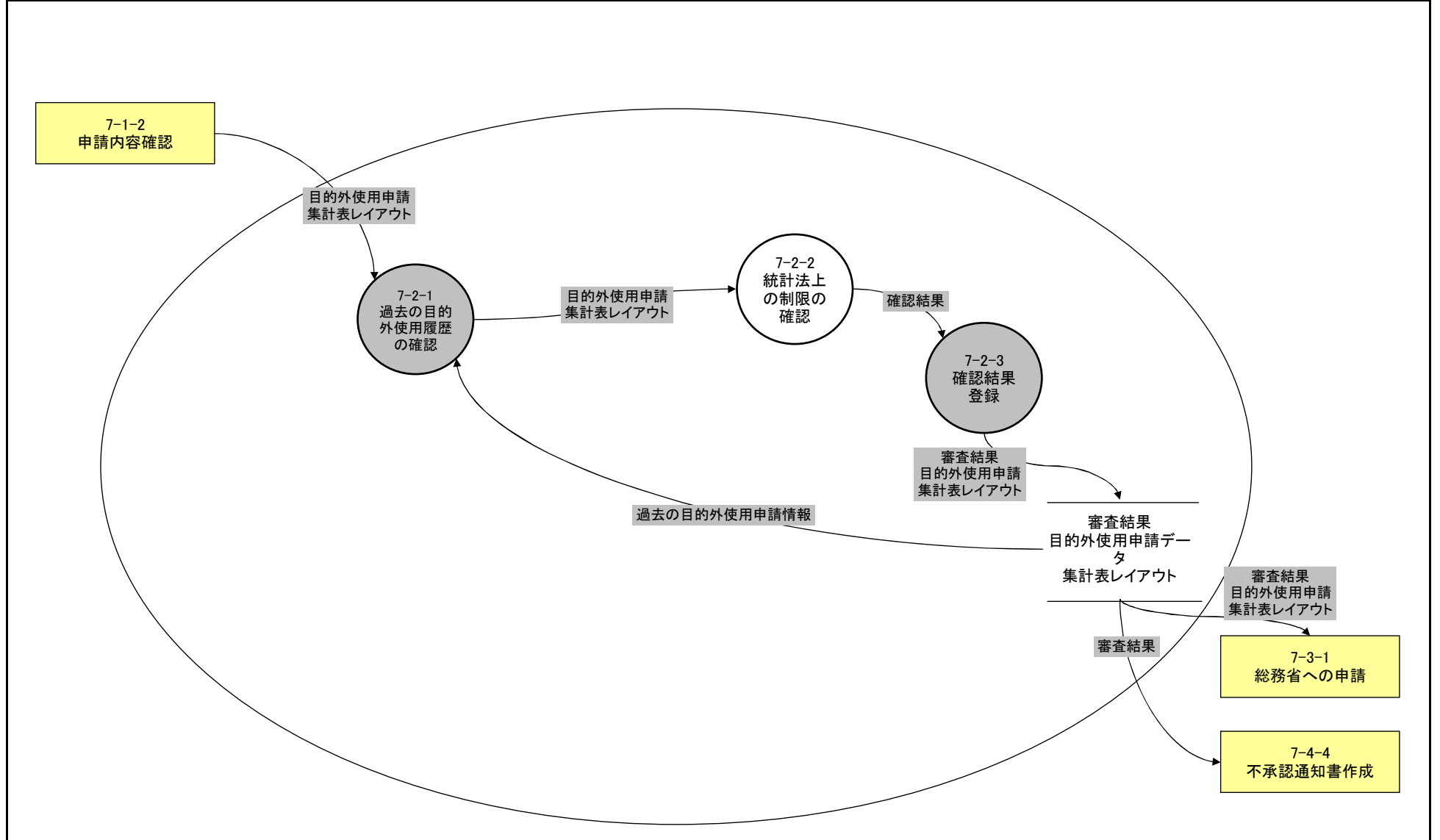

● 新システム ● □ アウトソース

本省情報基盤システム 将来体系	機能情報関連図(DFD)	7-3 総務省への申請	作成日	2005/10/5	作成者	
業務/組織			最終更新日	2006/1/31	版数	1.1

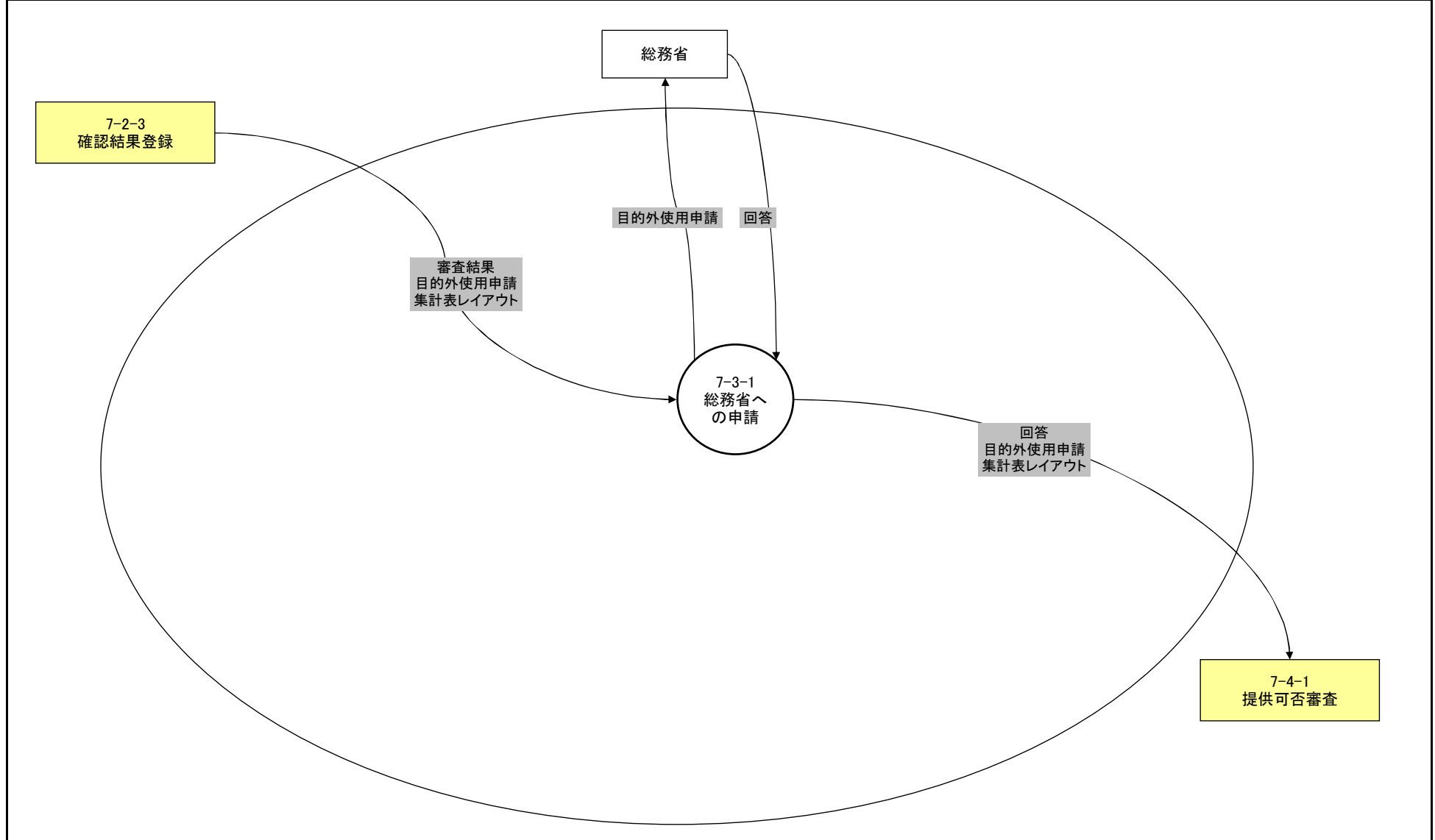

● 新システム ● □ アウトソース

本省情報基盤システム 将来体系	機能情報関連図(DFD)	7-4 対応可否判断結果通知	作成日	2005/10/5	作成者	
業務/組織			最終更新日	2006/1/31	版数	1.1

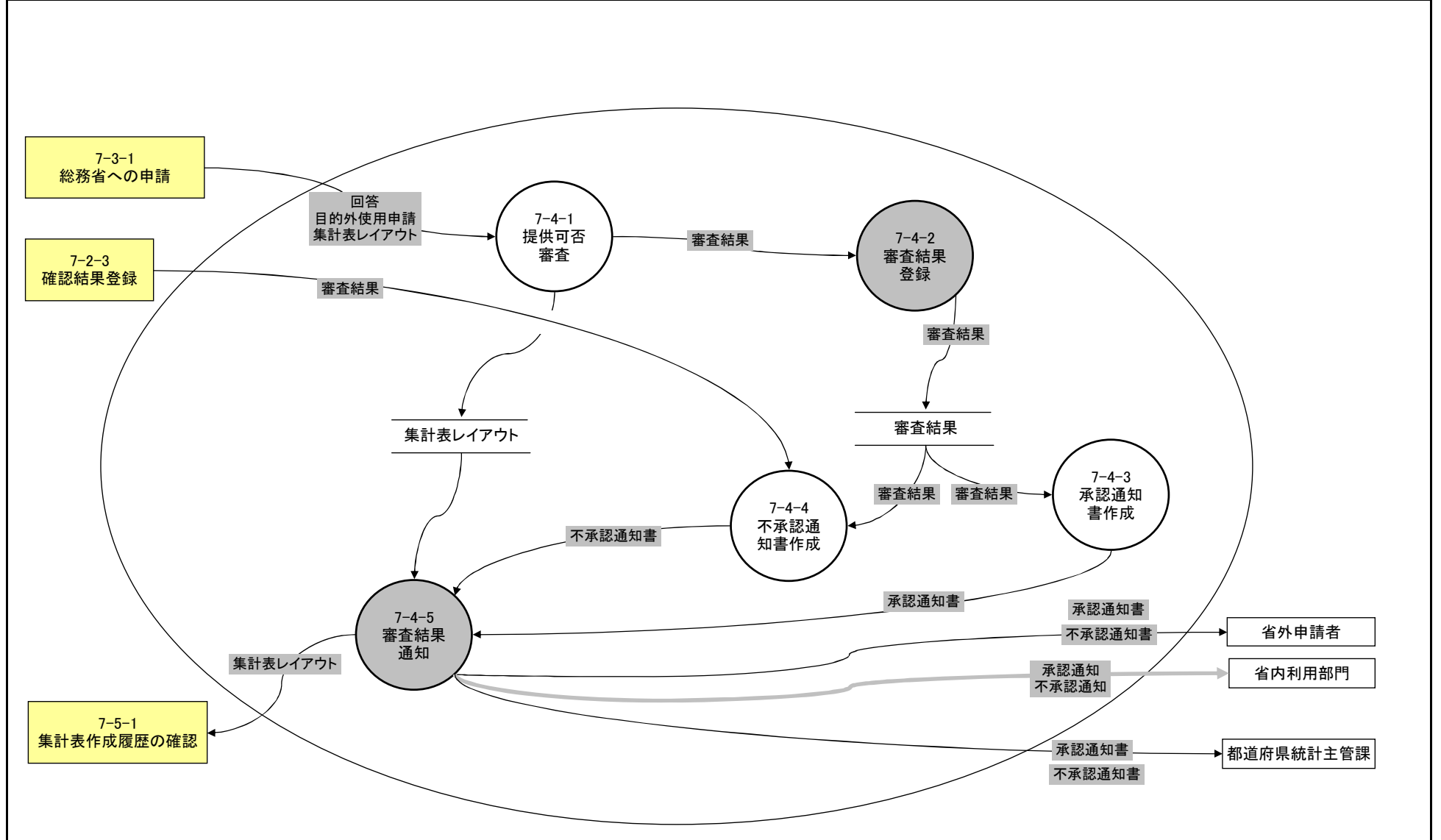

● 新システム ● アウトソース

本省情報基盤システム 将来体系	機能情報関連図(DFD)	7-5 集計表作成	作成日	2005/10/5	作成者	
業務/組織			最終更新日	2006/1/31	版数	1.1

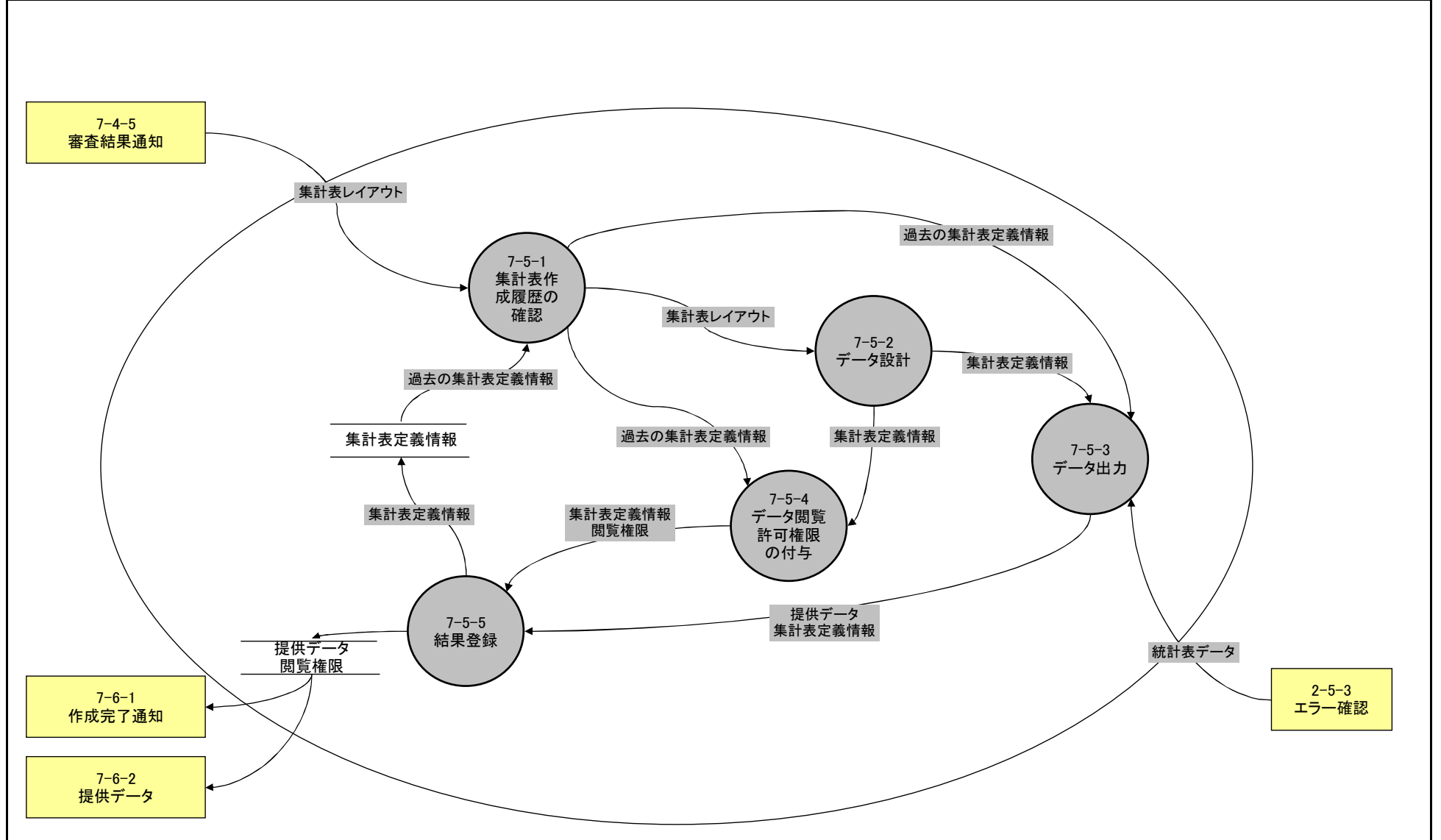

● 新システム ● □ アウトソース

本省情報基盤システム 将来体系	機能情報関連図(DFD)	7-6 データ提供	作成日	2005/10/5	作成者	
業務/組織			最終更新日	2006/1/31	版数	1.1

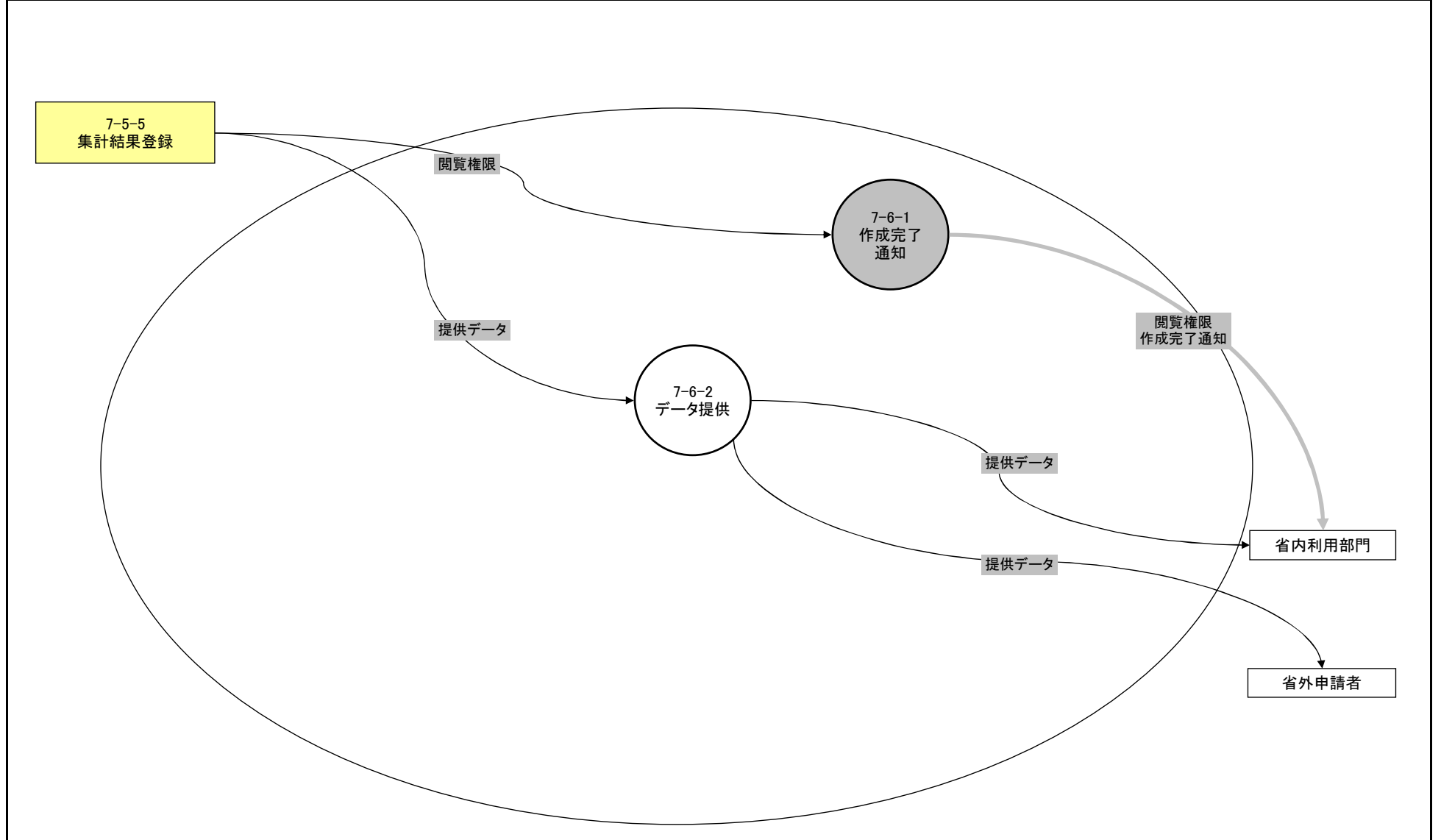

● 新システム ● □ アウトソース

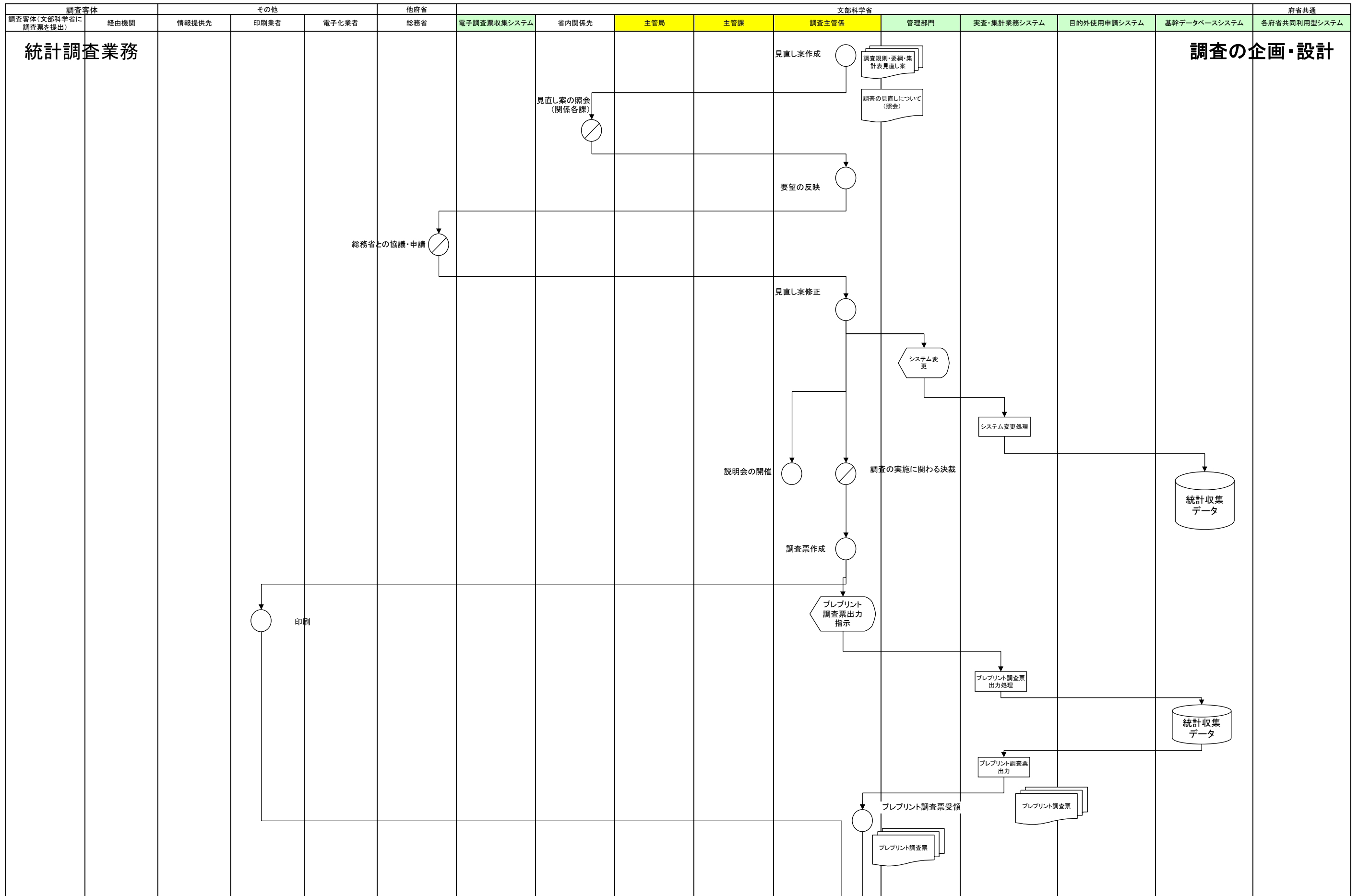

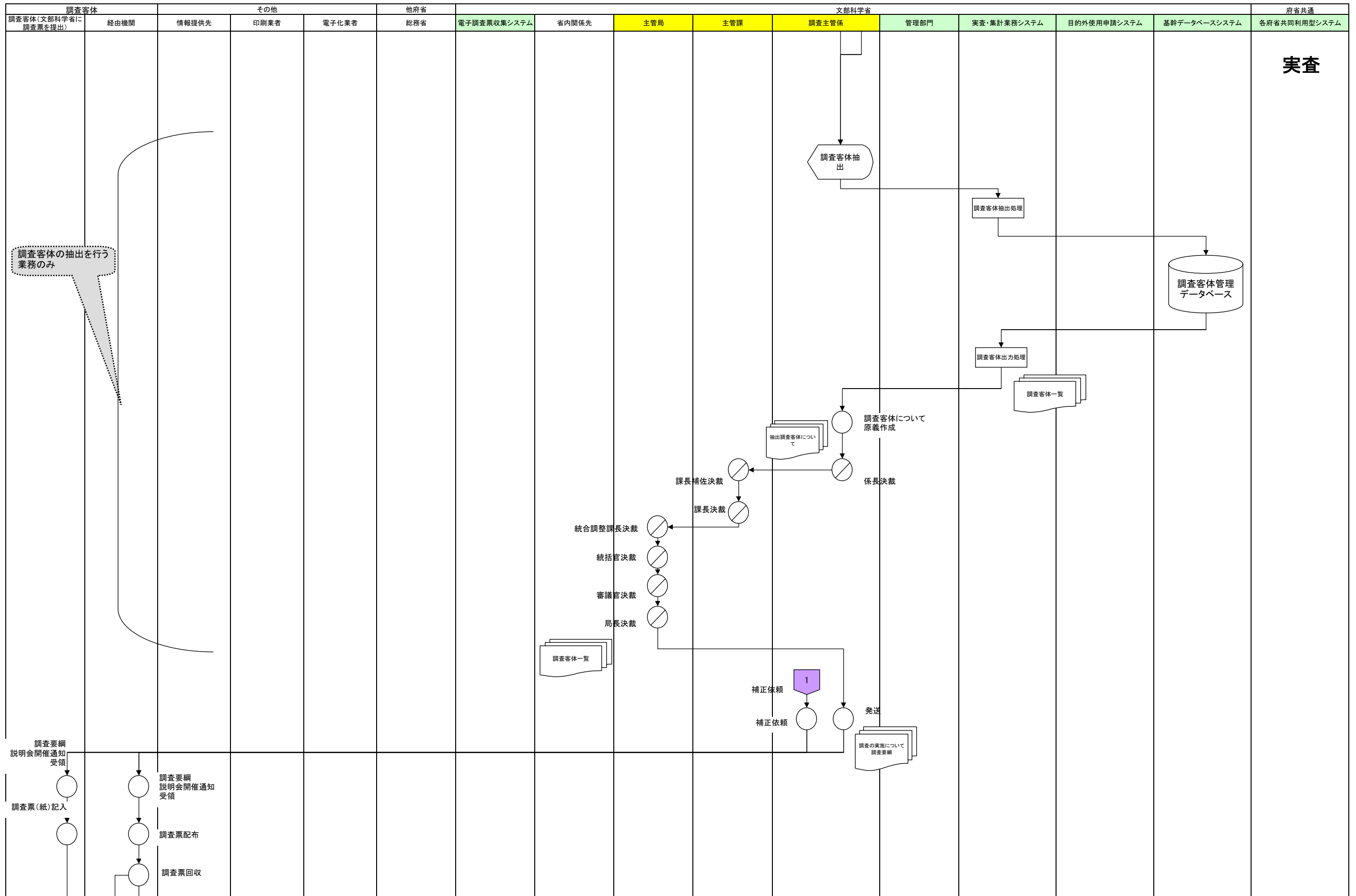

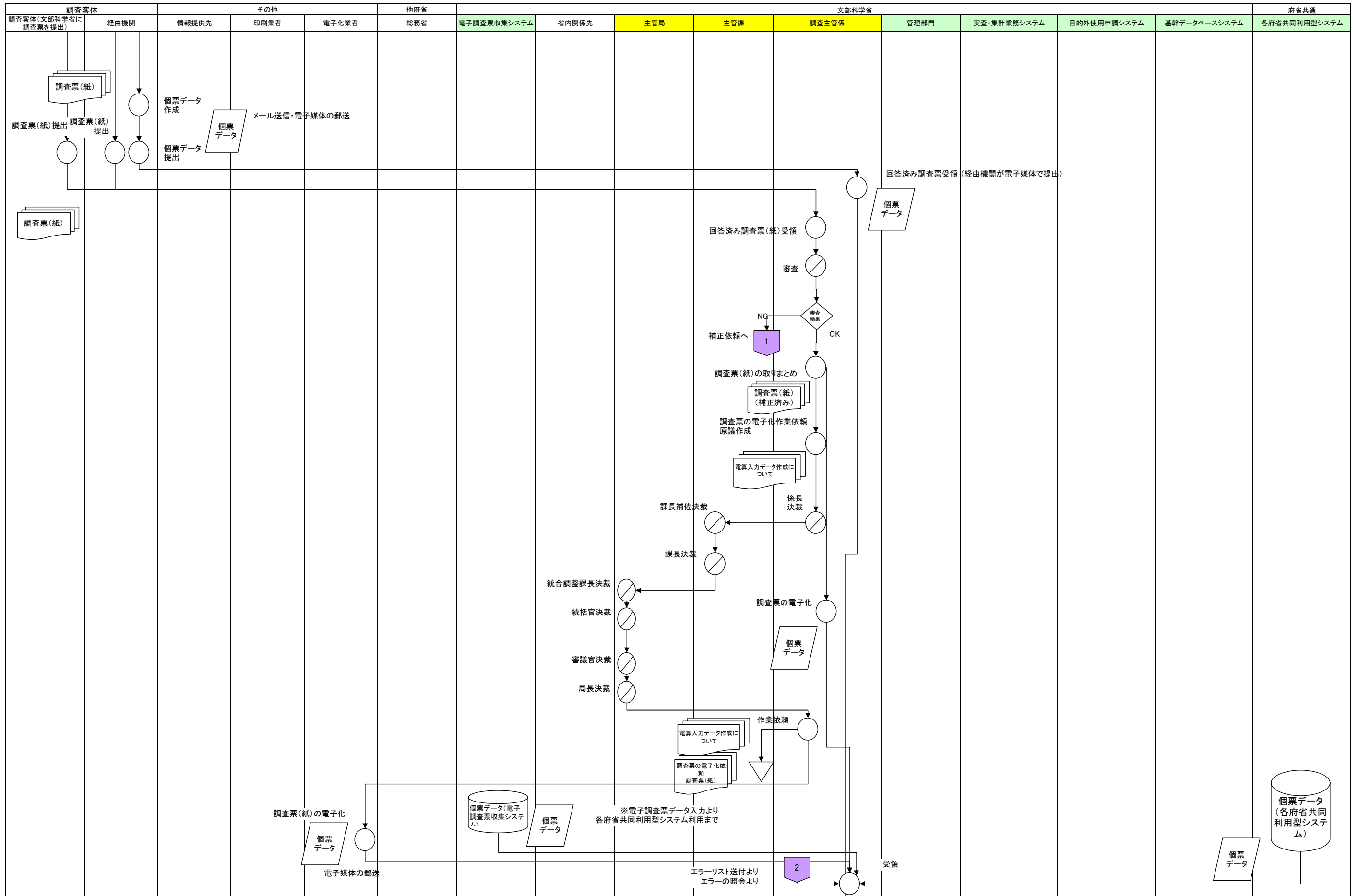

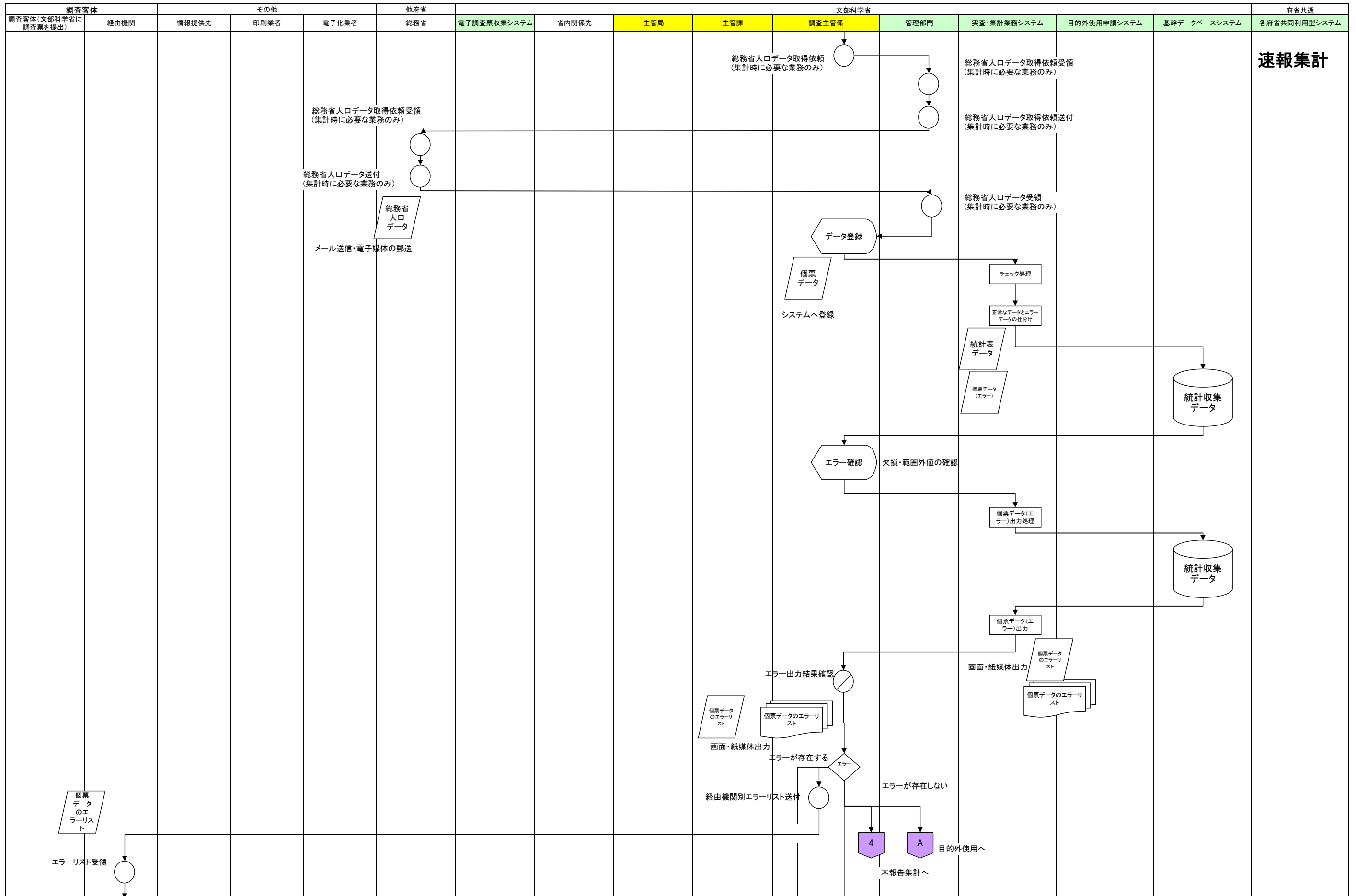

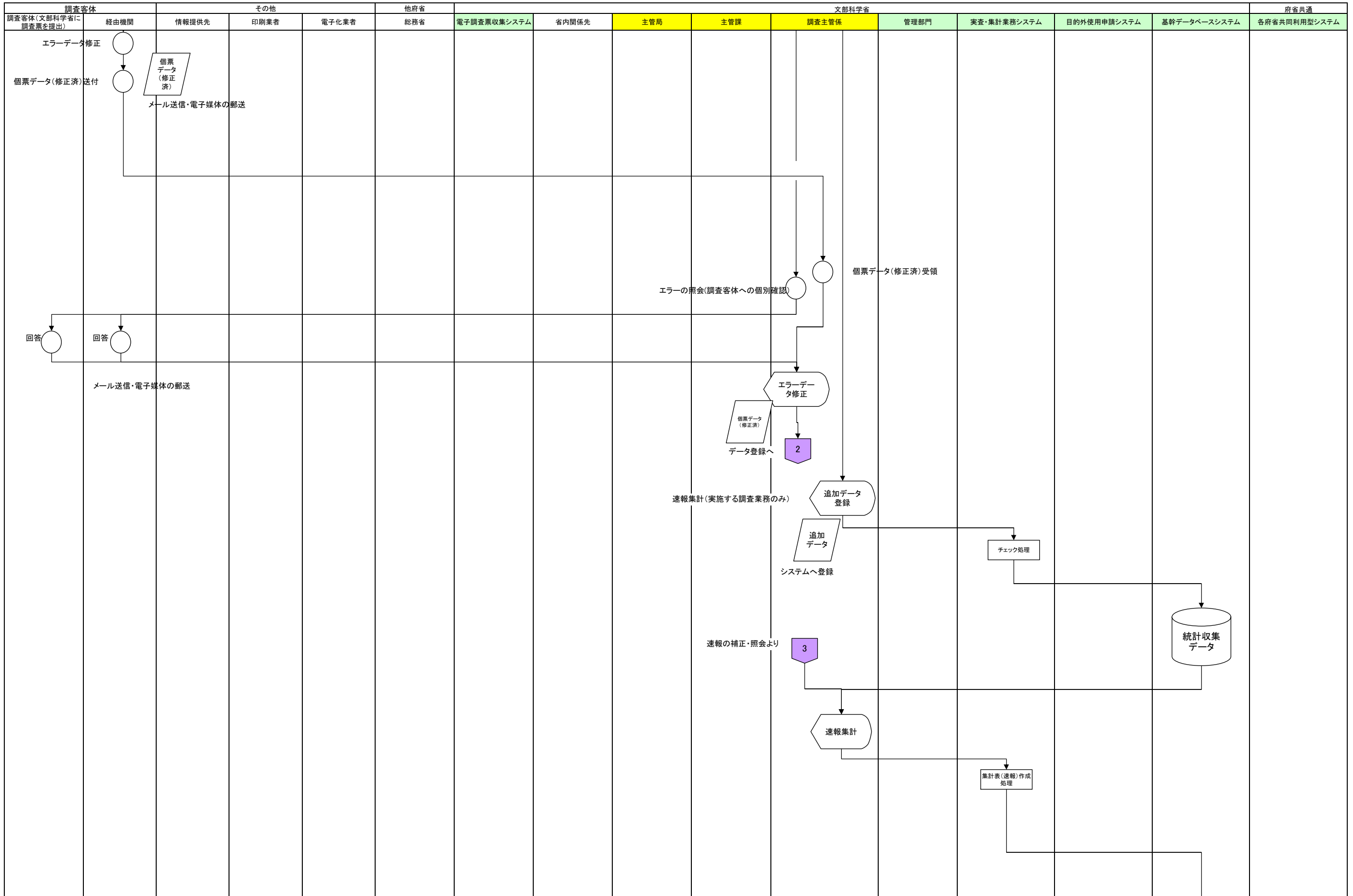

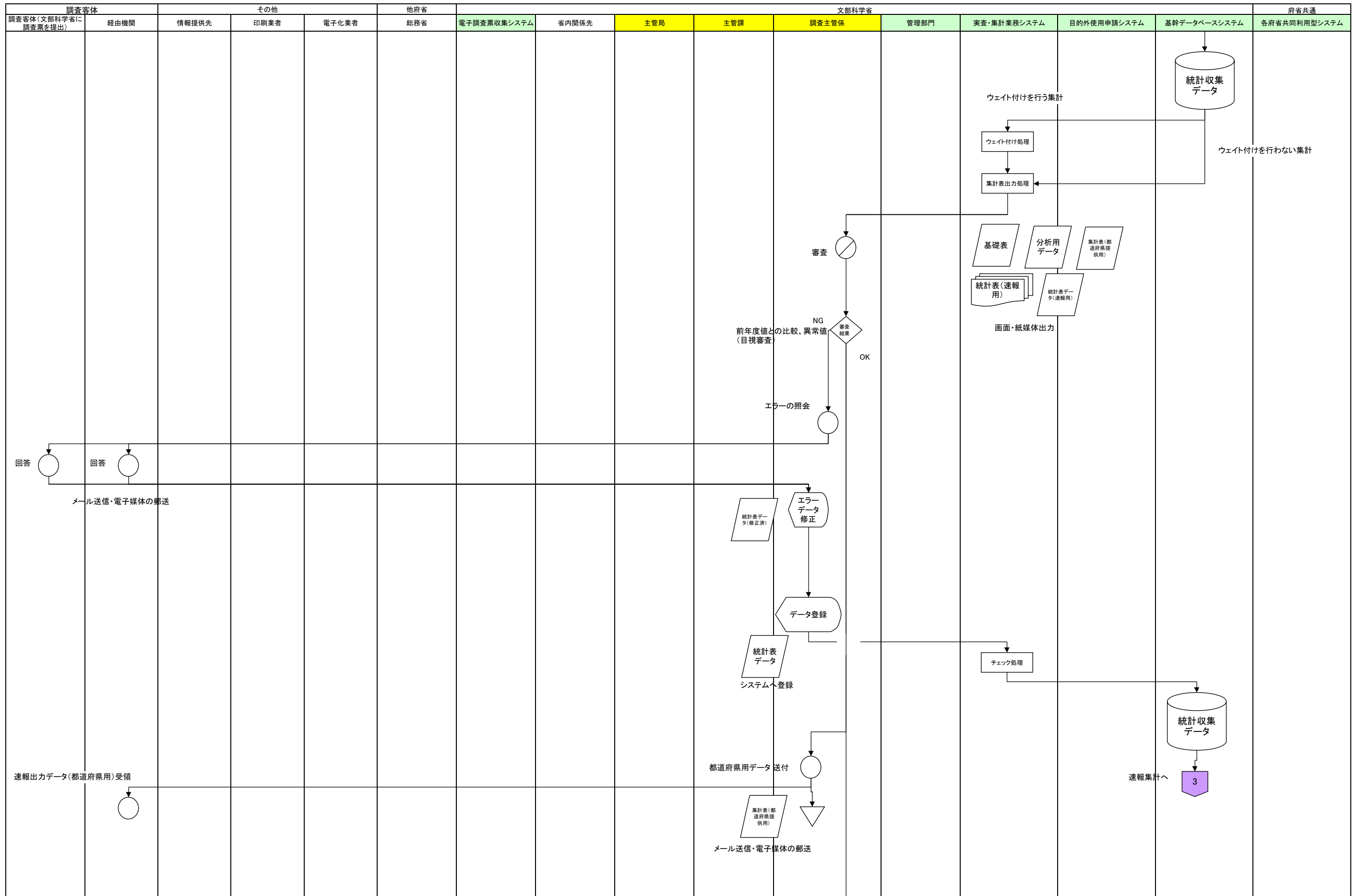

将来体系 業務流れ図

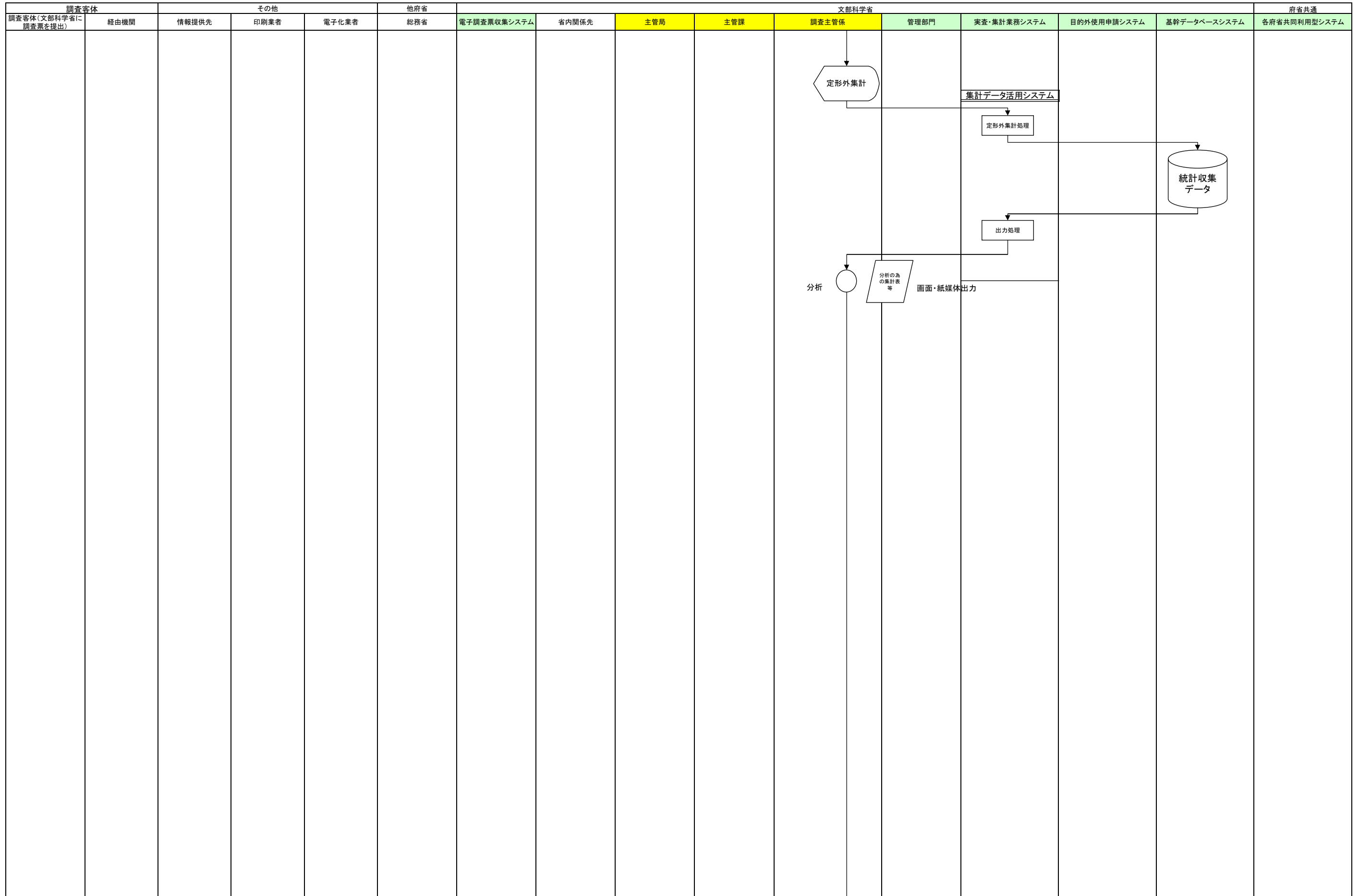

将来体系 業務流れ図

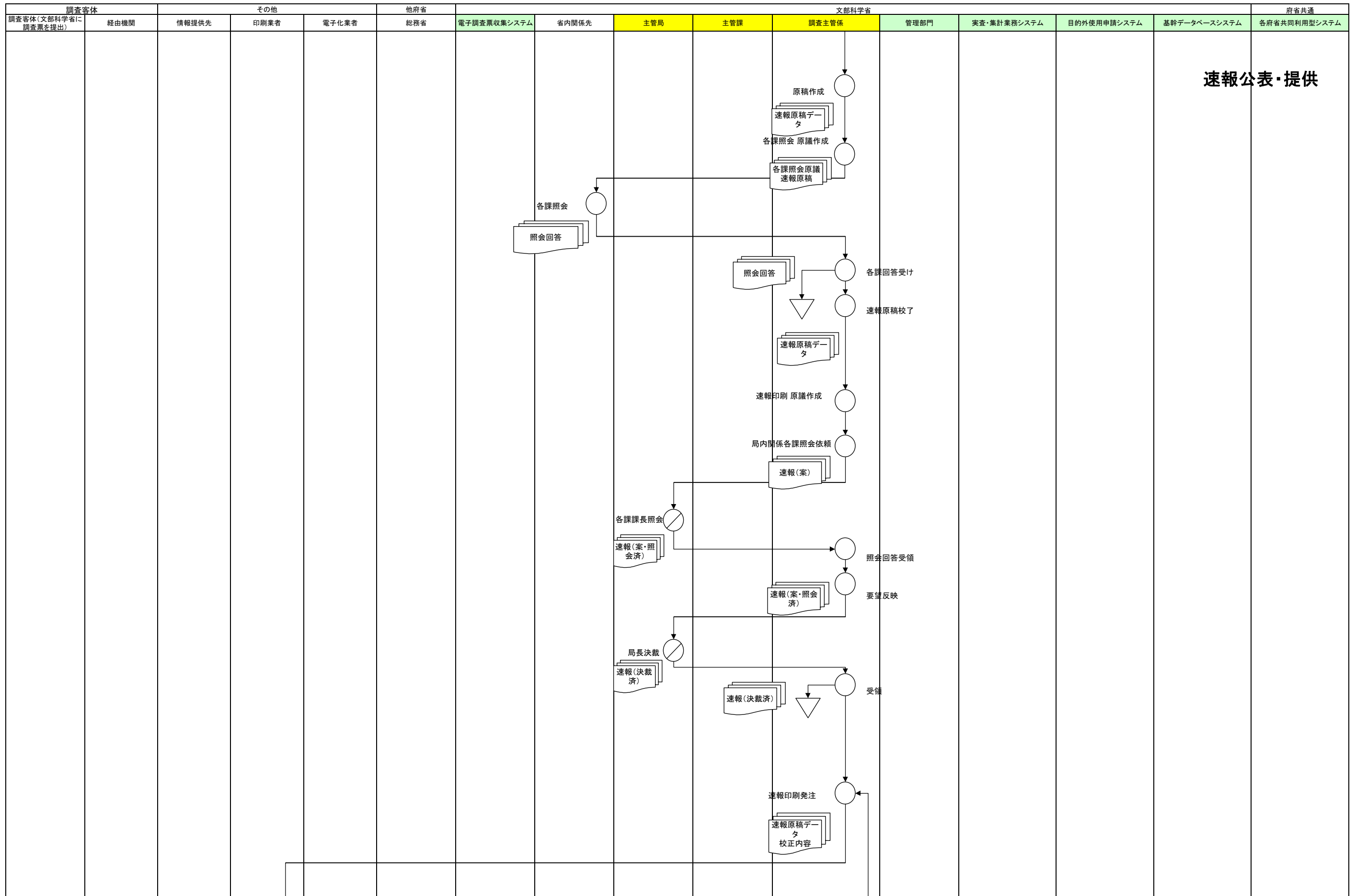

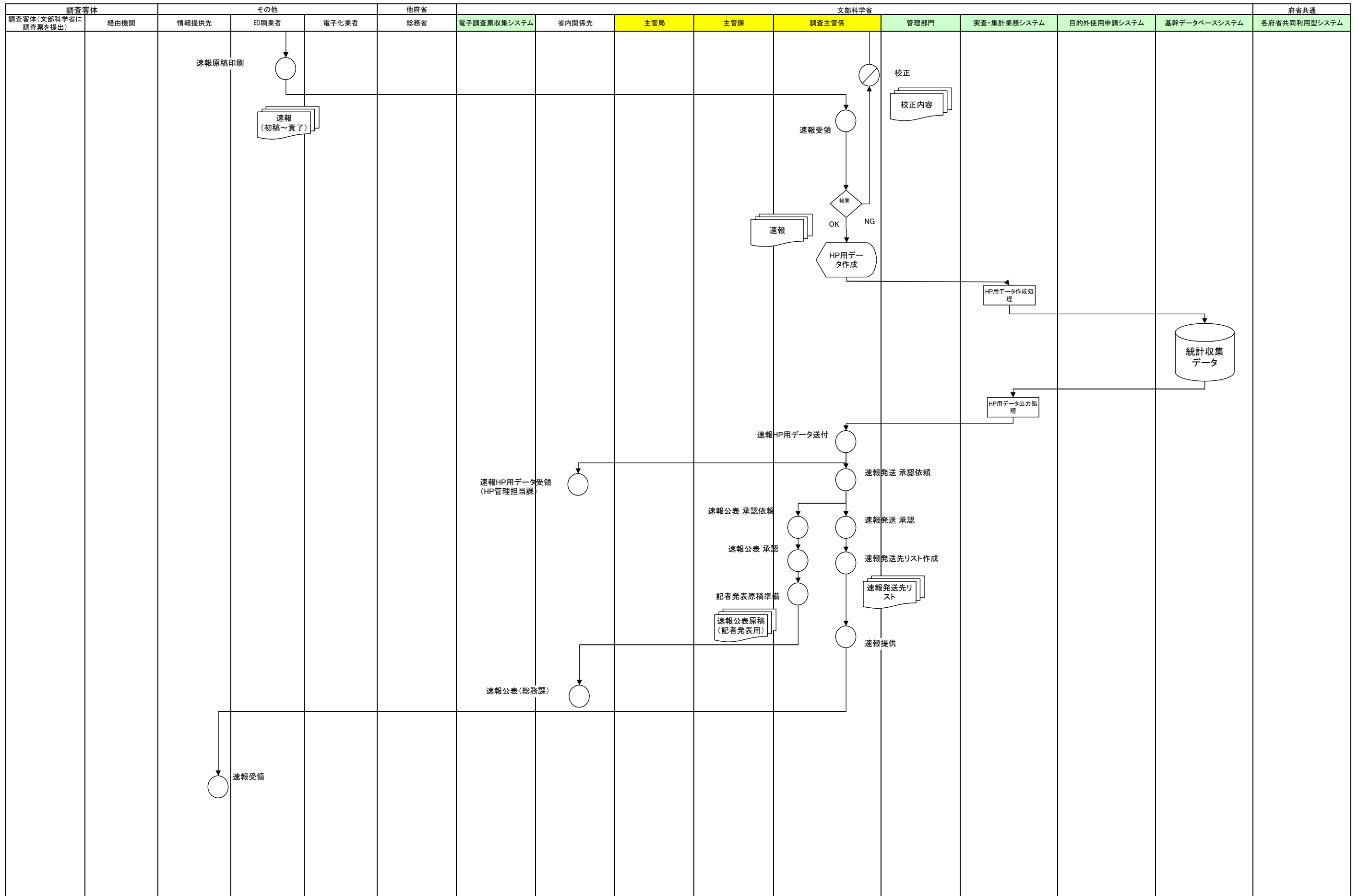

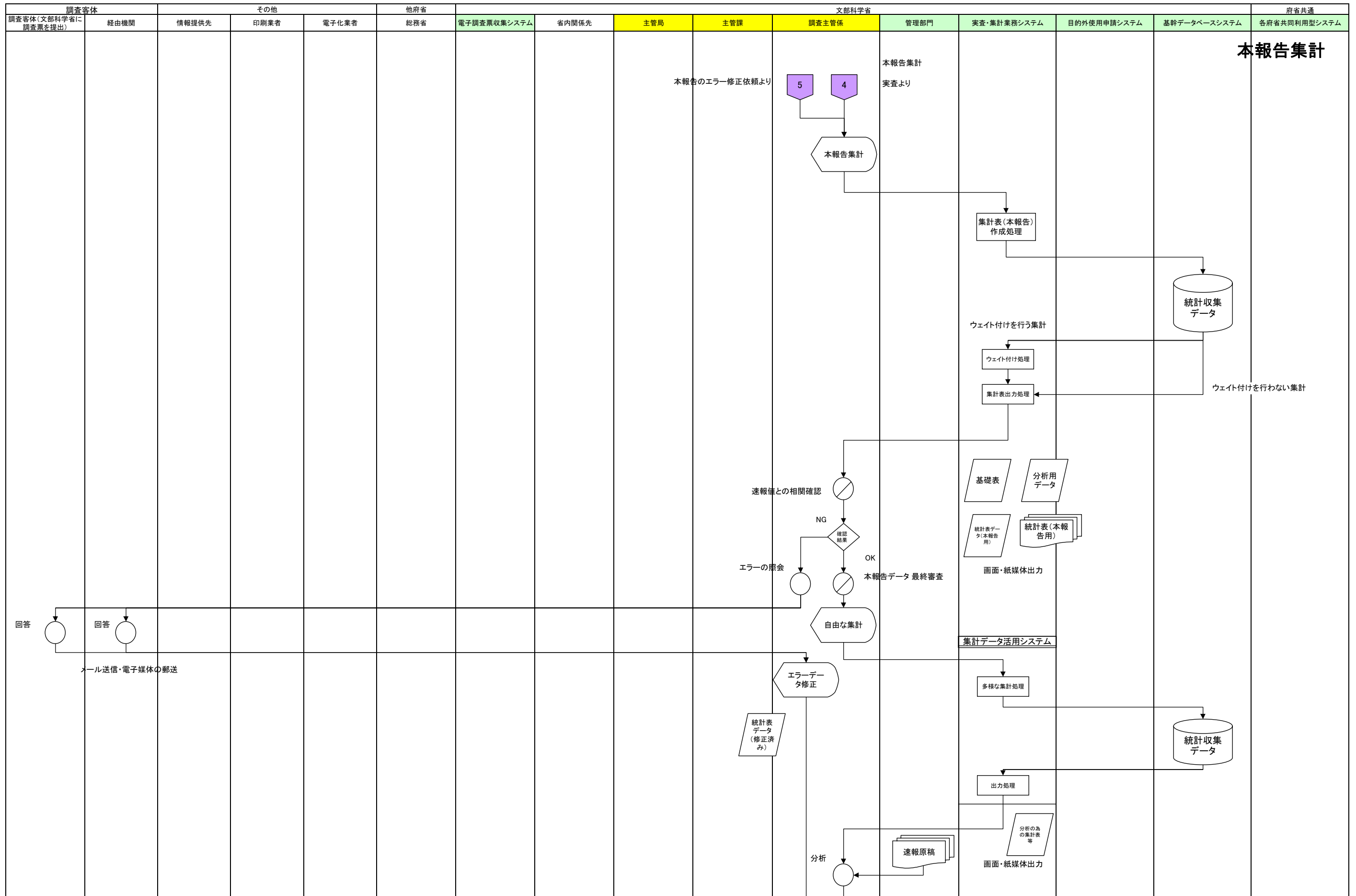

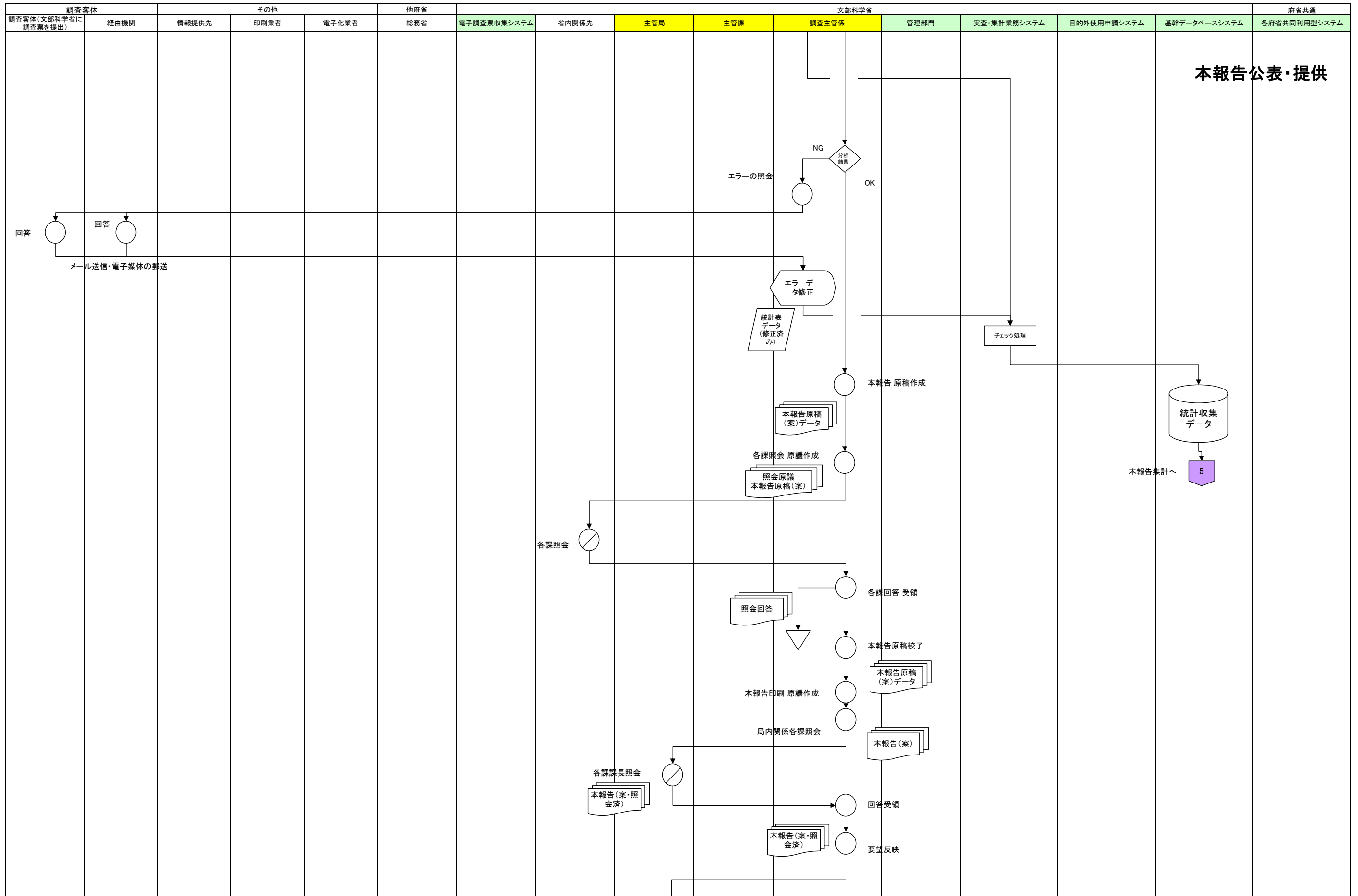

将来体系 業務流れ図

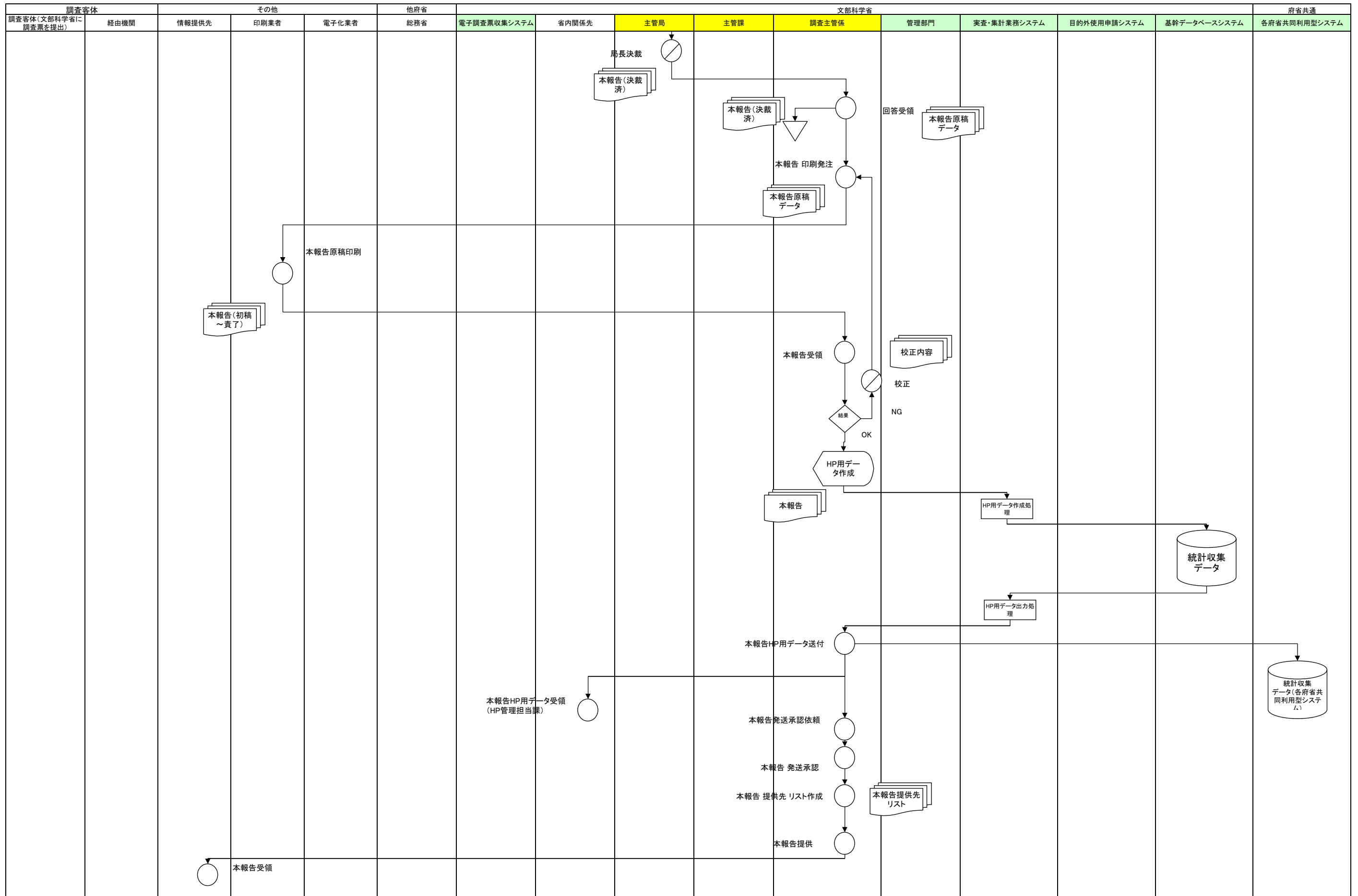

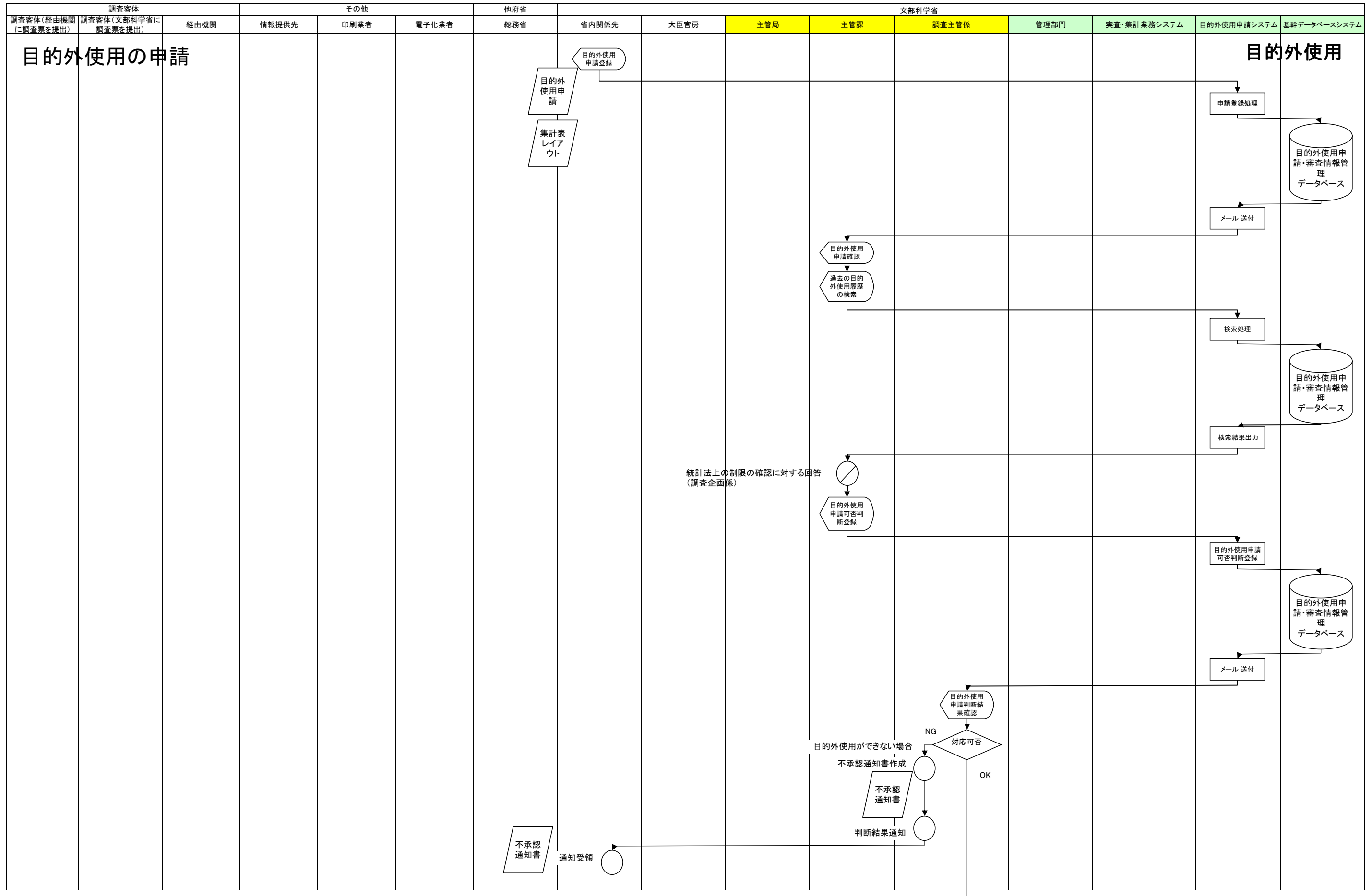

将来体系 業務流れ図

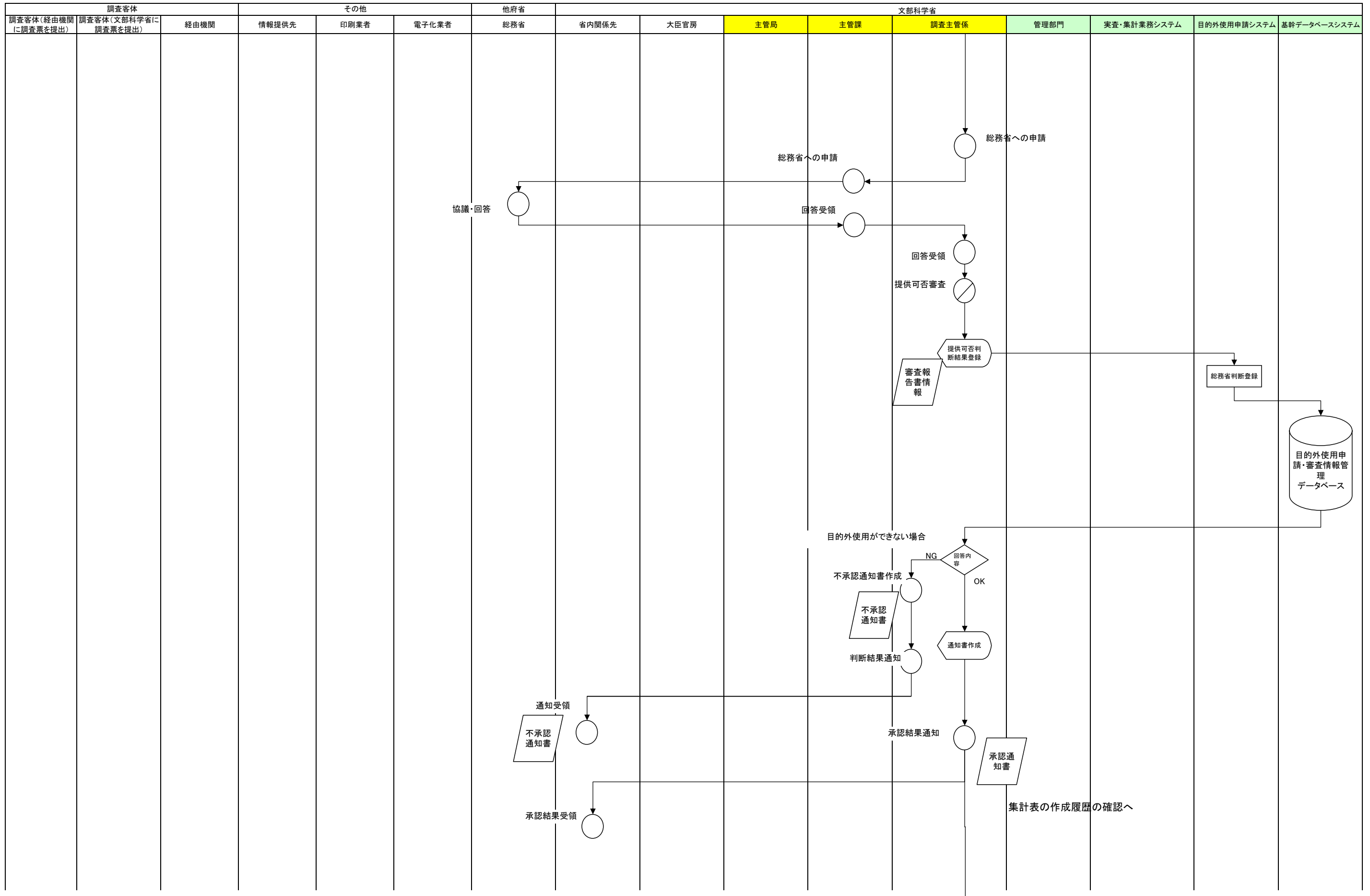

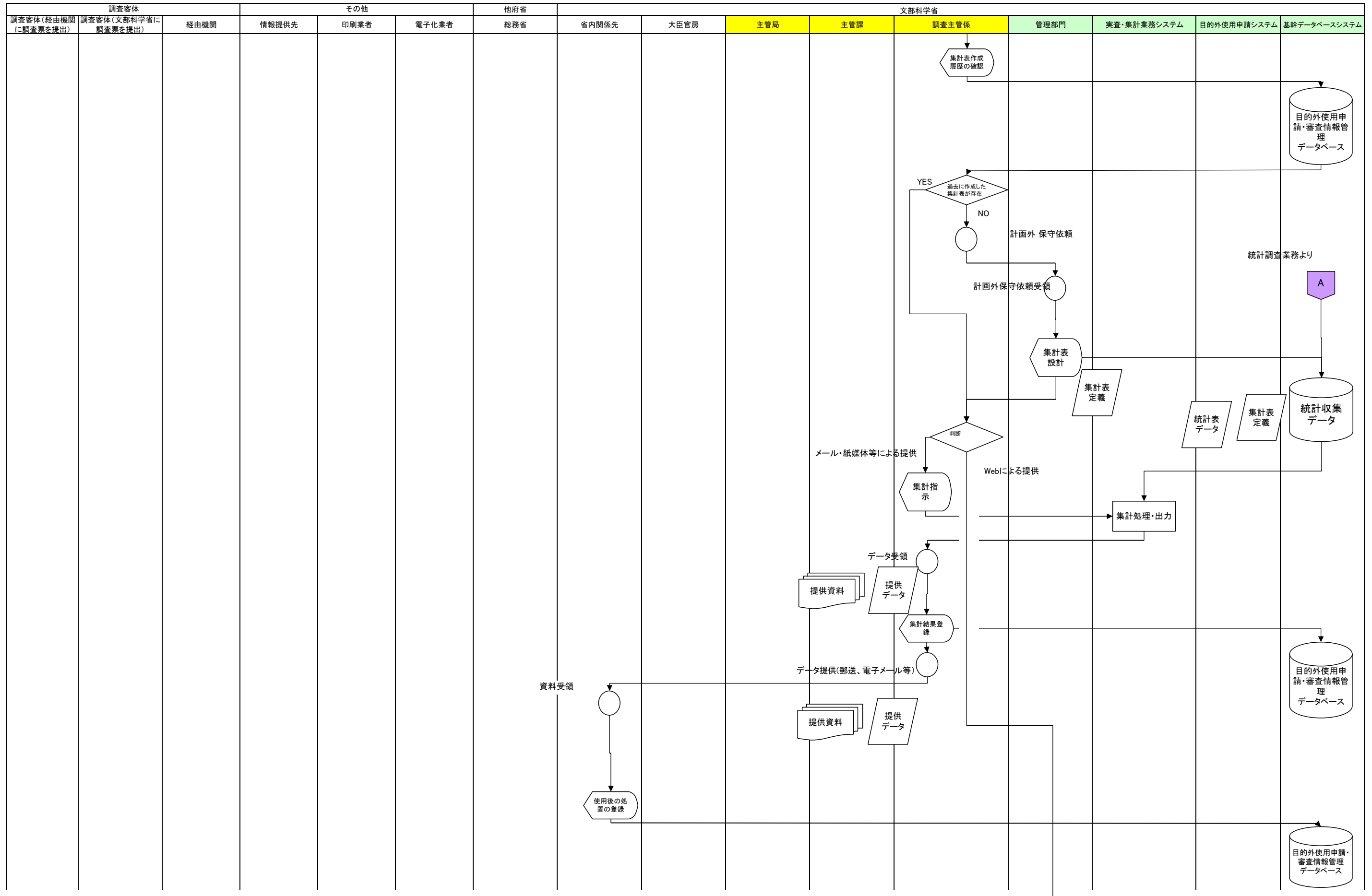

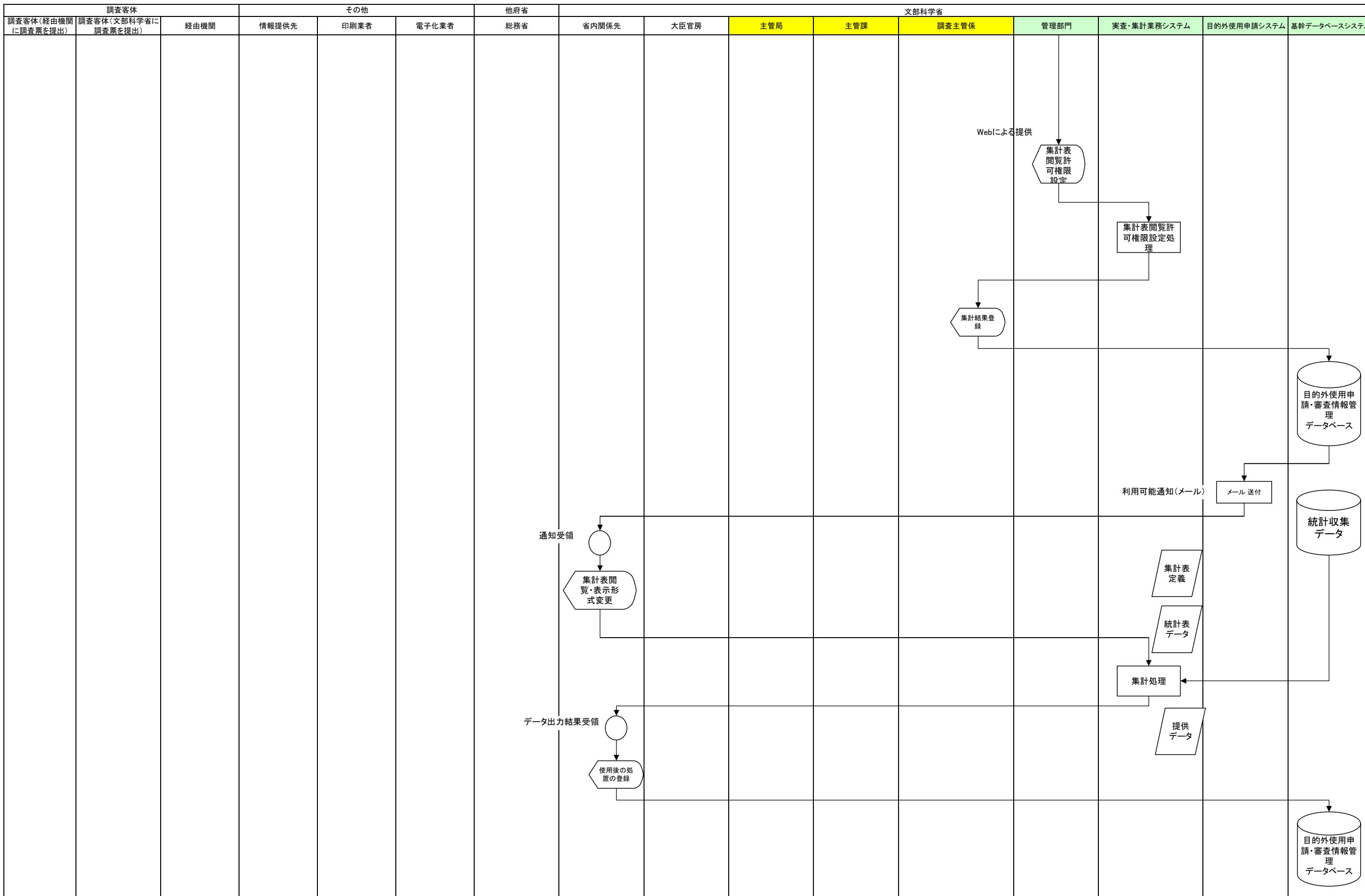

将来体系 業務流れ図

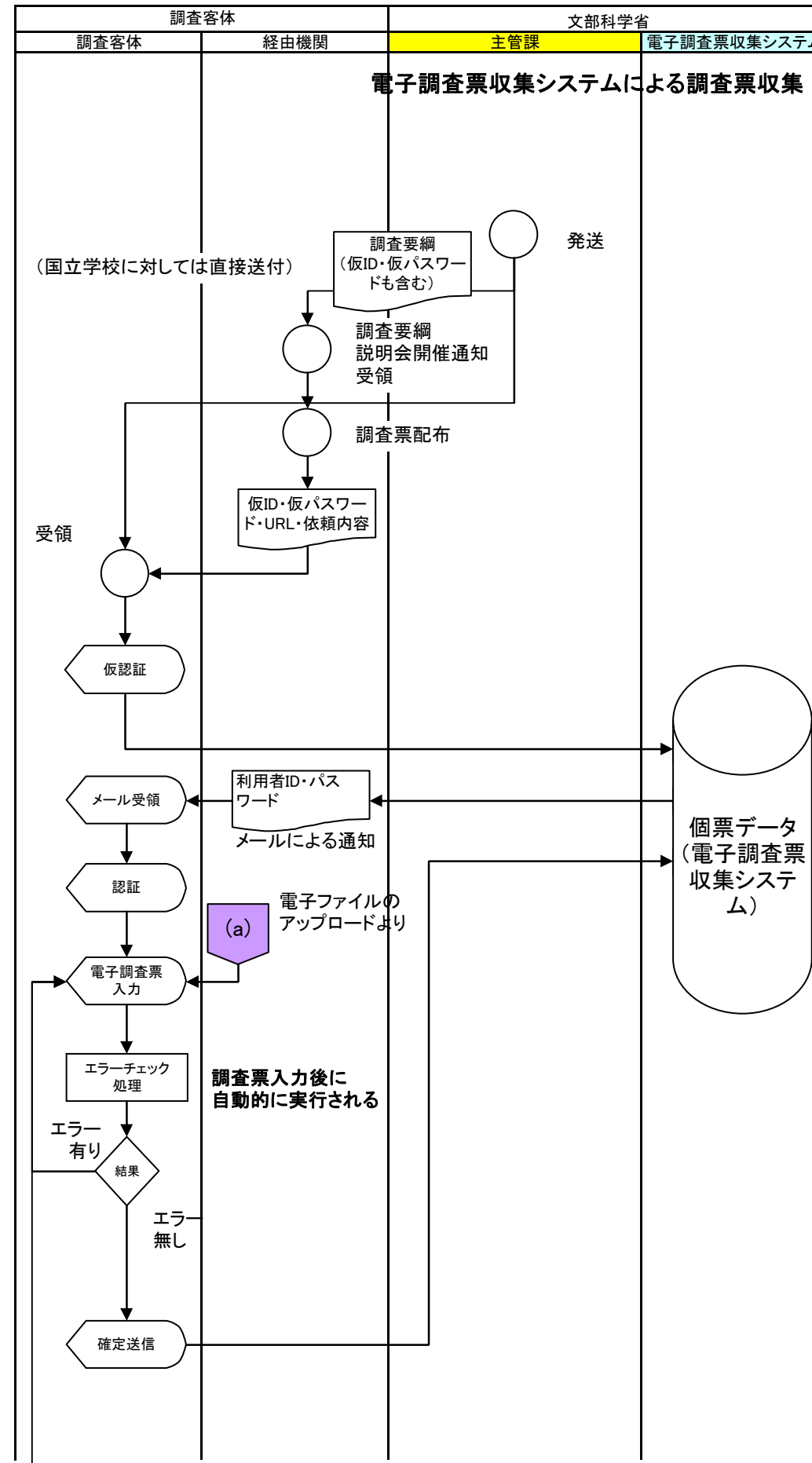

将来体系 業務流れ図

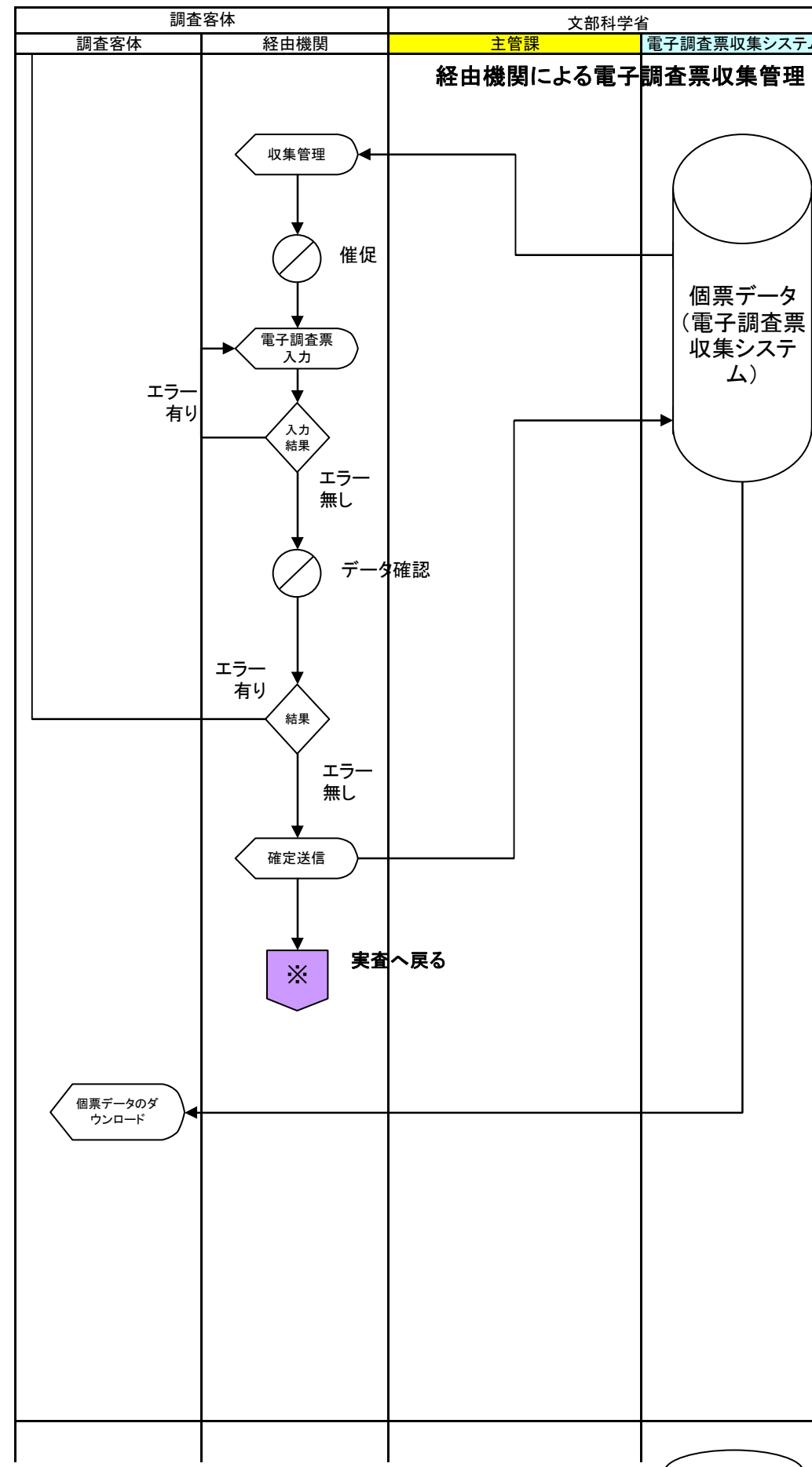

将来体系 業務流れ図

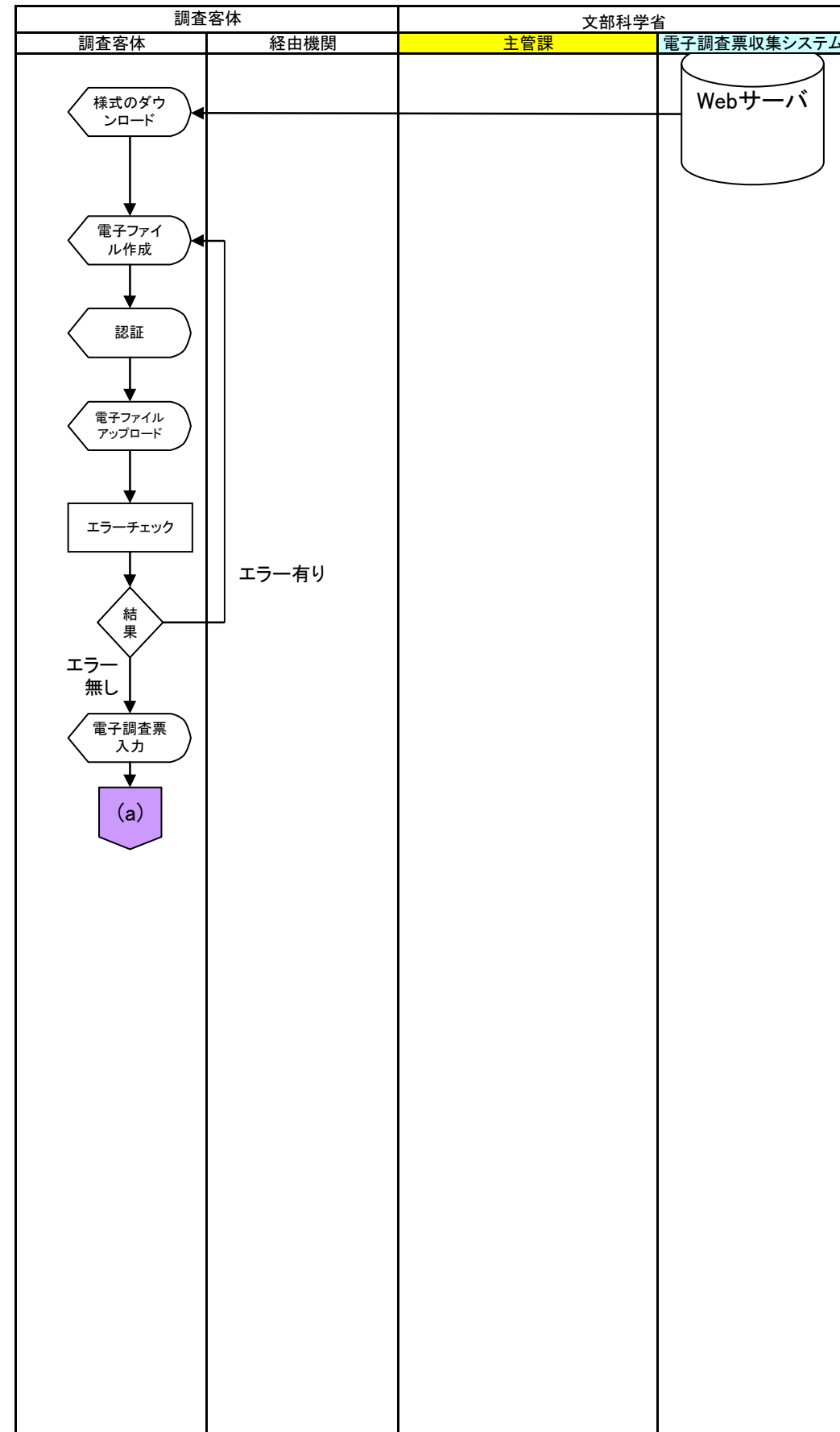

本省情報基盤システム 将来体系		情報抽象化表 (DAM)	作成日	2005/9/27	作成者	平田
業務/組織	目的外使用		最終更新日	2005/10/4	版数	1.0

抽象化項目	帳票		別紙様式1	別紙様式2	別紙様式3	別紙様式4	別紙様式5	別紙様式6
			目的外使用申請書	審査報告書	承認通知書	不承認通知書	都道府県 学校基本統計調査の調査票転写書類の使用後の処置について	

人的情報	申請者組織	氏名	申請者氏名	使用申請者	申請者	申請者	申請者
		組織名	事務担当者氏名				
		役職	申請者所属機関				
		電話番号	事務担当者所属				
		区分	申請者役職				
	使用者情報	氏名	事務担当者役職				
		組織名	内線				
		役職		使用者区分			
	審査者情報	氏名	使用者の範囲の氏名				
		氏名	使用者の範囲の所属部局				処置した者
經由機関情報	氏名	使用者の範囲の課・室					
		使用者の範囲の職名					
		審査者氏名					
		確認者氏名					
						都道府県統計主管課長	

申請情報	使用方法に関する情報	使用目的	使用目的	目的			
		使用する調査事項	使用する調査事項				
		使用方法	使用方法	方法			
		使用期間	使用期間	使用期間			
		使用場所	使用場所	使用場所			
		結果の公表	結果の公表有無	結果の公表			
		公表方法	公表方法				
		公表時期	公表時期				
		未公表の理由	非公表の理由				
		備考	備考				
使用後処置に関する情報	使用後処置	転写書類の使用後の処置	転写書類使用後の処置			処置の方法	
	転写内容					転写書類の内容	
	処置年月日					処置した年月日	

審査情報	審査結果	審査結果 所見	承認基準との照合結果	基準に合致	審査結果	審査結果		
					所見	所見		
					基準に合致(目的)			
					基準に合致(使用者)			
					基準に合致(使用調査票年次)			
					基準に合致(使用調査票地域)			
					基準に合致(方法)			
					基準に合致(使用期間)			
					基準に合致(使用場所)			
					基準に合致(結果の公表)			
					基準に合致(転写書類使用後の処置)			
					所見に記載(目的)			
					所見に記載(使用者)			
					所見に記載(使用調査票年次)			
					所見に記載(使用調査票地域)			
所見に記載(方法)								
所見に記載(使用期間)								
所見に記載(使用場所)								
所見に記載(結果の公表)								
所見に記載(転写書類使用後の処置)								
使用状況審査結果	使用状況	使用状況の確認						

文書情報	文書管理情報	文書番号	文書年月日	文書番号	文書番号	文書番号	文書番号
		文書年月日	文書番号	年月日	年月日	年月日	年月日

調査票情報	調査票	名称	使用する調査票の名称	使用調査票の名称			
		媒体種類	使用する調査票の媒体の種類	調査の名称			
		年次	使用する調査票の年次	使用調査票の媒体			
		地域	使用する調査票の地域	使用調査票年次			
		属性範囲	使用する調査票の属性範囲	使用調査票地域			

タイムスタンプ	日付	日付	申請日	審査年月日			

本省情報基盤システム 将来体系	情報抽象化表(DAM)	作成日	2005/9/30	作成者	
業務/組織	学校基本調査 初等中等教育機関	最終更新日	2005/10/20	版数	1.0

抽象化項目	帳票					
	1	2	3	4	5	6
	学校調査票(小学校)	学校調査票(中学校)	学校調査票(高等学校)(2-1)	学校調査票(高等学校)(2-2)	学校調査票(中等教育学校)(2-1)	学校調査票(中等教育学校)(2-2)

調査客体							
調査客体	教育委員会情報	組織名					
		教育委員会の設置類型別					
		都道府県番号					
		市町村番号					
		住所					
		郵便番号					
		取扱者氏名					
		取扱者電話番号					
	学校基本情報(初等中等)	都道府県番号	都道府県番号	都道府県番号	都道府県番号	都道府県番号	都道府県番号
		学校調査番号	学校調査番号	学校調査番号	学校調査番号	学校調査番号	学校調査番号
		組織名	学校名	学校名	学校名	学校名	学校名
		組織名フリガナ					
		氏名	校長氏名	校長氏名	校長氏名	校長氏名	校長氏名
			取扱者氏名	取扱者氏名	取扱者氏名	取扱者氏名	取扱者氏名
		電話番号	学校電話番号	学校電話番号	学校電話番号	学校電話番号	学校電話番号
		住所	学校の所在地	学校の所在地	学校の所在地	学校の所在地	学校の所在地
		郵便番号	学校郵便番号	学校郵便番号	学校郵便番号	学校郵便番号	学校郵便番号
		市町村番号	所在地の市町村番号	所在地の市町村番号	所在地の市町村番号	所在地の市町村番号	所在地の市町村番号
		学校種別					
		設置者別	設置者別	設置者別	設置者別	設置者別	設置者別
		設置者名					
		本校・分校別	本校・分校別	本校分校別	本校分校別	本校分校別	本校分校別
		中高一貫教育の実施形態		中高一貫教育実施形態	中高一貫教育の実施形態		
		へき地当学校指定	へき地当学校指定の有無	へき地当学校指定の有無		へき地当学校指定の有無	
		学科種類			学科(全日、定時制)		学科(全日、定時制)
		課程			課程別		課程別
		独立・併置別					
		前期後期区分					
	昼夜別			定時制(本科)の昼夜別		定時制(本科)の昼夜別	
	学級数			学級数(全日、定時制)		学級数(全日、定時制)	
入学定員			入学定員数(全日、定時制)				
協力校数							
実施科目数							
入学者募集停止の課程			入学者募集停止の課程				
在籍生徒のいない課程			在籍生徒のいない課程				
幼稚園情報	認可定員						
	私立幼稚園設置者別						
盲・聾・養護学校情報	学級編成別(学級区分別)						
	障害種別(学級区分別・障害種別)						
	訪問教育学級(学級区分別)						
専修学校情報	課程別(学科別)						
	学科番号(学科別)						
	昼夜別(学科別)						
	修業年限(学科別)						
一次集約者	都道府県番号						
	都道府県名						
学校基本調査							
(学科・年齢)	児童・生徒数調査情報(学科別)	学級区分別					
		学科別					
		学級区分別・学年別	児童数(単式学級区分別・学年別) 合計(単式学級、学年別) 児童数(複式学級区分別・学年別) 合計(複式学級区分別) 児童数(75条学級区分別・学年別) 合計(75条学級区分別) 合計(学年別) 総計 男 合計(学年別) 女 合計(学年別)	児童数(単式学級区分別・学年別) 合計(単式学級、学年別) 児童数(複式学級区分別・学年別) 合計(複式学級区分別) 児童数(75条学級区分別・学年別) 合計(75条学級区分別) 合計(学年別) 総計 男 合計(学年別) 女 合計(学年別)			生徒数(学級区分別・学年別) 合計(単式学級、学年別) 合計(学年別) 総計 合計(複式学級、学級区分別) 合計(75条学級、学級区分別) 男 合計(学年別) 女 合計(学年別) 男 総計 女 総計

本省情報基盤システム 将来体系	情報抽象化表(DAM)	作成日	2005/9/30	作成者	
業務/組織	学校基本調査 初等中等教育機関	最終更新日	2005/10/20	版数	1.0

抽象化項目	5				6	7
	学校調査票(盲学校・聾学校・養護学校)(4-1)	学校調査票(盲学校・聾学校・養護学校)(4-2)	学校調査票(盲学校・聾学校・養護学校)(4-3)	学校調査票(盲学校・聾学校・養護学校)(4-4)	学校調査票(幼稚園)	学校調査票(専修学校)

調査客体		5		6		7	
教育委員会情報	組織名						
	教育委員会の設置類型別						
学校基本情報(初等中等)	都道府県番号	都道府県番号	都道府県番号	都道府県番号	都道府県番号	都道府県番号	都道府県番号
	学校調査番号	学校調査番号	学校調査番号	学校調査番号	学校調査番号	学校調査番号	学校調査番号
	組織名	学校名	学校名	学校名	学校名	幼稚園名	学校名
	組織名フリガナ						
	氏名	校長氏名	校長氏名	校長氏名	校長氏名	園長氏名	校長氏名
	取扱者氏名	取扱者氏名	取扱者氏名	取扱者氏名	取扱者氏名	取扱者氏名	取扱者氏名
	電話番号	学校電話番号				幼稚園電話番号	学校電話番号
	住所	学校の所在地				幼稚園所在地	学校所在地
	郵便番号	学校郵便番号				幼稚園郵便番号	学校郵便番号
	市町村番号	所在地の市町村番号				所在地の市町村番号	所在地の市町村番号
	学校種別						
	設置者別	設置者別				設置者別	設置者別
	設置者名						
	本校・分校別	本校分校別					本校・分校別
	中高一貫教育の実施形態						
	へき地当学校指定						
	学科種類						
	課程						
	独立・併置別						
	前期後期区分						
昼夜別							
学級数							
入学定員							
協力校数							
実施科目数							
入学者募集停止の課程							
在籍生徒のいない課程							
幼稚園情報	認可定員				認可定員		
盲・聾・養護学校情報	私立幼稚園設置者別						
専修学校情報	学級編成別(学級区分別)		学級編成チェック欄				
	障害種別(学級区分別・障害種別)		障害種類チェック欄(障害種別)				
一次集約者	訪問教育学級(学級区分別)		訪問学級チェック欄				
	課程別(学科別)					課程別チェック欄	
学校基本調査	学科番号(学科別)					学科番号	
	昼夜別(学科別)					昼夜別チェック欄	
(学科・年齢)	修業年限(学科別)					修業年限	
	都道府県番号						
児童・生徒数調査情報(学科別)	都道府県名						
	学級区分別		男 児童数(小学部) 女 児童数(小学部) 男 合計(小学部) 女 合計(小学部)	男 生徒数(中学部) 女 生徒数(中学部) 男 合計(中学部) 女 合計(中学部) 男 生徒数(幼稚部) 女 生徒数(幼稚部) 男 合計(幼稚部) 女 合計(幼稚部)	男 生徒数(高等部) 女 生徒数(高等部) 男 合計(高等部) 女 合計(高等部)		
(学科・年齢)	学科別					男 生徒数 女 生徒数 男 合計 女 合計 合計(学科別) 総計	
	学級区分別・学年別						

本省情報基盤システム 将来体系	情報抽象化表(DAM)	作成日	2005/9/30	作成者	
業務/組織	学校基本調査 初等中等教育機関	生涯学習政策局 調査企画課	最終更新日	2005/10/20	版数
					1.0

抽象化項目	帳票		9		10	11	12
	8						
	学校調査票(各種学校)	学校通信教育調査票(高等学校)(2-1)	学校通信教育調査票(高等学校)(2-2)	不就学学齢児童生徒調査票	学校施設調査票(高等学校)	学校施設調査票(各種学校)	

調査客体		8		9		10	11	12
教育委員会情報	組織名					教育委員会名		
	教育委員会の設置類型別					教育委員会の設置類型別		
	都道府県番号					都道府県番号		
	市町村番号					市町村番号		
	住所					教育委員会所在地		
	郵便番号					教育委員会郵便番号		
	取扱者氏名					取扱者氏名		
	取扱者電話番号					取扱者電話番号		
	学校基本情報(初等中等)	都道府県番号	都道府県番号	都道府県番号	都道府県番号		都道府県番号	都道府県番号
		学校調査番号	学校調査番号	学校調査番号	学校調査番号		学校調査番号	学校調査番号
		組織名	学校名	学校名	学校名		学校名	学校名
		組織名フリガナ						
		氏名	校長氏名	校長氏名	校長氏名		申告者氏名	申告者氏名
			取扱者氏名	取扱者氏名	取扱者氏名		取扱者氏名	取扱者氏名
		電話番号	学校電話番号	学校電話番号	取扱者氏名		学校電話番号	学校電話番号
							設置者本部電話番号	設置者本部電話番号
		住所	学校所在地	学校所在地			学校所在地	学校所在地
		郵便番号	学校郵便番号	学校郵便番号			学校郵便番号	学校郵便番号
							設置者本部郵便番号	設置者本部郵便番号
		市町村番号	所在地の市町村番号	所在地の市町村番号			学校所在地市町村番号	学校所在地市町村番号
		学校種別					学校種別	
		設置者別	設置者別	設置者別			設置者別	設置者別
		設置者名					設置者名	
		本校・分校別	本校・分校別	本校・分校別			本校・分校別	本校・分校別
		中高一貫教育の実施形態						
		へき地当学校指定						
		学科種類		学科別				
課程								
独立・併置別		独立・併置別						
前期後期区分								
昼夜別								
学級数								
入学定員		入学定員						
協力校数		協力校数						
実施科目数		実施科目数						
入学者募集停止の課程								
在籍生徒のいない課程								
幼稚園情報	認可定員							
	私立幼稚園設置者別				私立幼稚園設置者別			
盲・聾・養護学校情報	学級編成別(学級区分別)							
	障害種別(学級区分別・障害種別)							
	訪問教育学級(学級区分別)							
専修学校情報	課程別(学科別)							
	学科番号(学科別)							
	昼夜別(学科別)							
	修業年限(学科別)							
一次集約者	都道府県番号							
	都道府県名							
学校基本調査	児童・生徒数調査情報(学科別)	学級区分別						
		学科別						
	(学科・年齢)	学級区分別・学年別						

本省情報基盤システム 将来体系		情報抽象化表(DAM)	作成日	2005/9/30	作成者	
業務/組織	学校基本調査 初等中等教育機関	生涯学習政策局 調査企画課	最終更新日	2005/10/20	版数	1.0

抽象化項目	13		14			15
	卒業後の状況調査票(中学校)	卒業後の状況調査票(高等学校 全日制・定時制)(4-1)	卒業後の状況調査票(高等学校 全日制・定時制)(4-2)	卒業後の状況調査票(高等学校 全日制・定時制)(4-3)	卒業後の状況調査票(高等学校 全日制・定時制)(4-4)	卒業後の状況調査票(中等教育学校 前期課程・後期課程(全日制・定時制))(5-1)

調査客体		13	14	14	14	14	15	
教育委員会情報	組織名							
	教育委員会の設置類型別							
	都道府県番号							
	市町村番号							
	住所							
	郵便番号							
	取扱者氏名							
	取扱者電話番号							
	学校基本情報(初等中等)	都道府県番号	都道府県番号	都道府県番号	都道府県番号	都道府県番号	都道府県番号	都道府県番号
		学校調査番号	学校調査番号	学校調査番号	学校調査番号	学校調査番号	学校調査番号	学校調査番号
		組織名	学校名	学校名	学校名	学校名	学校名	学校名
		組織名フリガナ						
		氏名	校長氏名	校長氏名	校長氏名	校長氏名	校長氏名	校長氏名
			取扱者氏名	取扱者氏名	取扱者氏名	取扱者氏名	取扱者氏名	取扱者氏名
		電話番号	学校電話番号	学校電話番号				学校電話番号
		住所	学校所在地	学校所在地				学校所在地
		郵便番号	学校郵便番号	学校郵便番号				学校郵便番号
		市町村番号	学校所在地市町村番号	学校所在地市町村番号				学校所在地市町村番号
		学校種別						
		設置者別	設置者別	設置者別				設置者別
		設置者名						
		本校・分校別	本校・分校別	本校・分校別				本校・分校別
		中高一貫教育の実施形態	実施形態	実施形態				
		へき地当学校指定						
		学科種類		学科選択欄				
		課程		課程選択欄				
		独立・併置別						
前期後期区分							区分別	
昼夜別								
学級数								
入学定員								
協力校数								
実施科目数								
入学者募集停止の課程								
在籍生徒のいない課程								
幼稚園情報	認可定員							
	私立幼稚園設置者別							
盲・聾・養護学校情報	学級編成別(学級区分別)							
	障害種別(学級区分別・障害種別)							
専修学校情報	訪問教育学級(学級区分別)							
	課程別(学科別)							
	学科番号(学科別)							
	昼夜別(学科別)							
一次集約者	修業年限(学科別)							
	都道府県番号							
都道府県名								
学校基本調査	児童・生徒数調査情報(学科別)							
		学級区分別						
		学科別						
(学科・年齢)		学級区分別・学年別						

本省情報基盤システム 将来体系	情報抽象化表(DAM)	作成日	2005/9/30	作成者	
業務/組織	学校基本調査 初等中等教育機関	最終更新日	2005/10/20	版数	1.0

抽象化項目	15				16	17
	卒業後の状況調査票(中等教育学校 前期課程・後期課程(全日制・定時制)) (5-2)	卒業後の状況調査票(中等教育学校 前期課程・後期課程(全日制・定時制)) (5-3)	卒業後の状況調査票(中等教育学校 前期課程・後期課程(全日制・定時制)) (5-4)	卒業後の状況調査票(中等教育学校 前期課程・後期課程(全日制・定時制)) (5-5)	卒業後の状況調査票(盲学校・聾学校・ 養護学校 中学部)	卒業後の状況調査票(盲学校・聾学校・ 養護学校 高等部)(3-1)

調査客体		15		16		17		
調査客体	教育委員会情報	組織名						
		教育委員会の設置類型別						
		都道府県番号						
		市町村番号						
		住所						
		郵便番号						
		取扱者氏名						
		取扱者電話番号						
	学校基本情報(初等中等)	都道府県番号	都道府県番号	都道府県番号	都道府県番号	都道府県番号	都道府県番号	都道府県番号
		学校調査番号	学校調査番号	学校調査番号	学校調査番号	学校調査番号	学校調査番号	学校調査番号
		組織名	学校名	学校名	学校名	学校名	学校名	学校名
		組織名フリガナ						
		氏名	校長氏名	校長氏名	校長氏名	校長氏名	校長氏名	校長氏名
			取扱者氏名	取扱者氏名	取扱者氏名	取扱者氏名	取扱者氏名	取扱者氏名
		電話番号	学校電話番号				学校電話番号	学校電話番号
		住所	学校所在地				学校所在地	学校所在地
		郵便番号	学校郵便番号				学校郵便番号	学校郵便番号
		市町村番号	学校所在地市町村番号				学校所在地市町村番号	学校所在地市町村番号
		学校種別					学校種別	学校種別
		設置者別	設置者別				設置者別	設置者別
		設置者名						
		本校・分校別	本校・分校別				本校・分校別	本校・分校別
		中高一貫教育の実施形態						
		へき地当学校指定						
		学科種類						学科選択欄
		課程	過程選択欄					
	独立・併置別							
前期後期区分	区分別							
昼夜別								
学級数								
入学定員								
協力校数								
実施科目数								
入学者募集停止の課程								
在籍生徒のいない課程								
認可定員								
私立幼稚園設置者別								
盲・聾・養護学校情報	学級編成別(学級区分別)							
	障害種別(学級区分別・障害種別)							
	訪問教育学級(学級区分別)							
専修学校情報	課程別(学科別)							
	学科番号(学科別)							
	昼夜別(学科別)							
	修業年限(学科別)							
一次集約者	都道府県番号							
	都道府県名							
学校基本調査	児童・生徒数調査情報 (学科別)							
	学級区分別							
	学科別							
(学科・年齢)	学級区分別・学年別							

本省情報基盤システム 将来体系		情報抽象化表(DAM)	作成日	2005/9/30	作成者	
業務/組織	学校基本調査 初等中等教育機関	生涯学習政策局 調査企画課	最終更新日	2005/10/20	版数	1.0

抽象化項目	帳票		17			18			20		
	卒業後の状況調査票(盲学校・聾学校・養護学校 高等部)(3-2)		卒業後の状況調査票(盲学校・聾学校・養護学校 高等部)(3-3)		卒業後の状況調査票(高等学校 通信制)(3-1)			卒業後の状況調査票(高等学校 通信制)(3-2)		卒業後の状況調査票(高等学校 通信制)(3-3)	

調査客体	教育委員会情報	組織名 教育委員会の設置類型別 都道府県番号 市町村番号 住所 郵便番号 取扱者氏名 取扱者電話番号									
	学校基本情報(初等中等)	都道府県番号 学校調査番号 組織名 組織名フリガナ 氏名 電話番号 住所 郵便番号 市町村番号 学校種別 設置者別 設置者名 本校・分校別 中高一貫教育の実施形態 へき地当学校指定 学科種類 課程 独立・併置別 前期後期区分 昼夜別 学級数 入学定員 協力校数 実施科目数 入学者募集停止の課程 在籍生徒のいない課程	都道府県番号 学校調査番号 学校名 校長氏名 取扱者氏名	都道府県番号 学校調査番号 学校名 校長氏名 取扱者氏名	都道府県番号 学校調査番号 学校名 校長氏名 取扱者氏名 学校電話番号	都道府県番号 学校調査番号 学校名 校長氏名 取扱者氏名	都道府県番号 学校調査番号 学校名 校長氏名 取扱者氏名	都道府県番号 学校調査番号 学校名 校長氏名 取扱者氏名	市区町村・番地名 市(区)町村番号 学校種別 設置者別 本校・分校別	学校調査番号 学校名 学校名フリガナ	
	幼稚園情報	認可定員 私立幼稚園設置者別									
	盲・聾・養護学校情報	学級編成別(学級区分別) 障害種別(学級区分別・障害種別) 訪問教育学級(学級区分別)									
	専修学校情報	課程別(学科別) 学科番号(学科別) 昼夜別(学科別) 修業年限(学科別)									
	一次集約者	都道府県番号 都道府県名								都道府県番号 都道府県名	
学校基本調査	児童・生徒数調査情報(学科別)	学級区分別									
		学科別									
	(学科・年齢)	学級区分別・学年別									

本省情報基盤システム 将来体系	情報抽象化表(DAM)	作成日	2005/9/30	作成者	
業務/組織	学校基本調査 初等中等教育機関	最終更新日	2005/10/20	版数	1.0

抽象化項目	帳票					
	1	2	3		4	
	学校調査票(小学校)	学校調査票(中学校)	学校調査票(高等学校)(2-1)	学校調査票(高等学校)(2-2)	学校調査票(中等教育学校)(2-1)	学校調査票(中等教育学校)(2-2)

抽出項目	1		2		3		4	
	男 総計	女 総計	男 総計	女 総計				
(課程別)	学級区分別・年齢区分別							
	学科別・男女別・年齢区分別							
	学級別・年齢別・入園年別							
	学科別・男女別・本科・専攻科・別科別(全日制)				生徒数(学科別・男女別・科別) 合計(男女別・科別) 総計(科別) 合計(学科別・男女別) 総計		生徒数(学科別・男女別・全日・定時制別) 合計(男女別・全日・定時制別・科別) 合計(全日・定時制別・科別) 合計(学科別・男女別) 総計	
	学科別・男女別・本科・専攻科・別科別(定時制)				生徒数(学科別・男女別・科別) 合計(男女別・科別) 総計(科別) 合計(学科別・男女別) 総計		生徒数(学科別・男女別・全日・定時制別) 合計(男女別・全日・定時制別・科別) 合計(全日・定時制別・科別) 合計(学科別・男女別) 総計	
	学科別・本科・専攻科・別科別							
	学科別・男女別・併修課程別							
	他からの併修者数(学科別・男女別・併修課程別)							
(修業年限別)	男女別・修業年限別							
	全日・定時単位制別・男女別・修業年限別・本科学年別				生徒数(全日・定時単位制別・男女別・修業年限別・本科学年別) 合計(全日・定時単位制別・男女別・修業年限別)		生徒数(全日・定時単位制別・男女別・修業年限別) 合計(全日・定時単位制別・男女別・修業年限別)	
	課程別・男女別・修業年限別							
(通学状況別)	通学状況別・部別							
	通学状況別(高等部の本科)							
児童・生徒数(外国人)	外国人児童・生徒数	児童数	児童数		生徒数		生徒数	
	外国人児童・生徒数(課程別)							
	外国人児童・生徒数(幼稚～高等部別)							
帰国子女数調査情報	学年別	児童数 合計	生徒数 合計				生徒数(前期課程) 合計(前期課程)	
	学年別(全日制)				児童数 総計		生徒数(後期課程) 合計(後期課程)	
	学年別(定時制)				児童数 総計		生徒数(後期課程) 合計(後期課程)	
	学年別(終戦前から外地居住者の子女)	児童数	児童数				生徒数(前期課程)	

本省情報基盤システム 将来体系	情報抽象化表(DAM)	作成日	2005/9/30	作成者	
業務/組織	学校基本調査 初等中等教育機関	最終更新日	2005/10/20	版数	1.0

抽象化項目	5				6	7
	学校調査票(盲学校・聾学校・養護学校)(4-1)	学校調査票(盲学校・聾学校・養護学校)(4-2)	学校調査票(盲学校・聾学校・養護学校)(4-3)	学校調査票(盲学校・聾学校・養護学校)(4-4)	学校調査票(幼稚園)	学校調査票(専修学校)

(課程別)	学級区分別・年齢区分別	男 児童数(学級区分別・学年別)(小学部) 女 児童数(学級区分別・学年別)(小学部) 男 合計(学年別)(小学部) 女 合計(学年別)(小学部)	男 児童数(学級区分別・年齢区分別)(小学部) 女 児童数(学級区分別・年齢区分別)(小学部) 男 合計(年齢区分別)(小学部) 女 合計(年齢区分別)(小学部)	男 生徒数(学級区分別・学年別)(中学部) 女 生徒数(学級区分別・学年別)(中学部) 男 合計(学年別)(中学部) 女 合計(学年別)(中学部)	男 生徒数(学級区分別・年齢区分別)(中学部) 女 生徒数(学級区分別・年齢区分別)(中学部) 男 合計(年齢区分別)(中学部) 女 合計(年齢区分別)(中学部)	男 生徒数(学級区分別・学年別)(高等部) 女 生徒数(学級区分別・学年別)(高等部) 男 合計(学年別)(高等部) 女 合計(学年別)(高等部)	男 生徒数(学級区分別・年齢区分別)(高等部) 女 生徒数(学級区分別・年齢区分別)(高等部) 男 合計(年齢区分別)(高等部) 女 合計(年齢区分別)(高等部)	
	学科別・男女別・年齢区分別			男 生徒数(学級区分別・年齢区分別)(幼稚園部) 女 生徒数(学級区分別・年齢区分別)(幼稚園部) 男 合計(年齢区分別)(幼稚園部) 女 合計(年齢区分別)(幼稚園部)				
	学級別・年齢別・入園年別					園児数(学級別・年齢別・入園年別) 合計(年齢別・入園年別) 合計(学級別) 総計 男 合計(年齢別・入園年別) 女 合計(年齢別・入園年別) 男 総計 女 総計		
	学科別・男女別・本科・専攻科・別科別(全日時制科別)							
	学科別・男女別・本科・専攻科・別科別(定時制科別)							
	学科別・本科・専攻科・別科別				男 在学者数(学科別・科別) 女 在学者数(学科別・科別) 男 合計(科別) 女 合計(科別) 男 合計(学科別) 女 合計(学科別) 総計			
	学科別・男女別・併修課程別							
	他からの併修者数(学科別・男女別・併修課程別)							
	(修業年限別)	男女別・修業年限別						
		全日・定時単位制別・男女別・修業年限別・本業年限別・本科学年別(年限別)						
課程別・男女別・修業年限別								
(通学状況別)	通学状況別・部別	生徒数(通学状況別・部別) 合計(部別)						
	通学状況別(高等部の本科)	生徒数 合計						
児童・生徒数(外国人)別	外国人児童・生徒数							
	外国人児童・生徒数(課程別)							
帰国子女数調査情報	外国人児童・生徒数(幼稚～高等部別)	生徒数						
	学年別							
	学年別(全日制)							
	学年別(定時制)							
	学年別(終戦前から外地居住者の子女)							

本省情報基盤システム 将来体系	情報抽象化表(DAM)	作成日	2005/9/30	作成者	
業務/組織	学校基本調査 初等中等教育機関	最終更新日	2005/10/20	版数	1.0

抽象化項目	帳票		9		10		11		12	
	8	学校調査票(各種学校)	学校通信教育調査票(高等学校)(2-1)	学校通信教育調査票(高等学校)(2-2)	不就学学齢児童生徒調査票	学校施設調査票(高等学校)	学校施設調査票(各種学校)			

(課程別)	学級区分別・年齢区分別									
	学科別・男女別・年齢区分別			生徒数(学科別・男女別・年齢区分別) 生徒数 合計(男女別・年齢区分別) 生徒数 総計(年齢区分別)						
	学級別・年齢別・入園年別									
	学科別・男女別・本科・専攻科・別科別(全日)									
	学科別・男女別・本科・専攻科・別科別(定時)									
	学科別・本科・専攻科・別科別									
	学科別・男女別・併修課程別			生徒数(学科別・男女別・併修課程別) 生徒数 合計(男女別・併修課程別) 生徒数 合計(学科別・男女別) 生徒数 合計(併修課程別) 生徒数 総計						
	他からの併修者数(学科別・男女別・併修課程別)			生徒数(学科別・男女別・併修課程別) 生徒数 合計(男女別・併修課程別) 生徒数 総計(併修課程別)						
	男女別・修業年限別			生徒数 合計(男女別・修業年限別) うち単位制による課程 生徒数(男女別・修業年限別)						
	全日・定時単位制別・男女別・修業年限別・本									
	課程別・男女別・修業年限別	生徒数(課程別・男女別・修業年限別) 合計(男女別・修業年限別) 合計(修業年限別) 合計(課程別) 総計 昼課程の生徒数(課程別) 高卒以上を入学資格とする課程の生徒数(課程別)								
	(通学状況別)	通学状況別・部別								
		通学状況別(高等部の本科)								

児童・生徒数(外国人)計
 外国人児童・生徒数(課程別)
 外国人児童・生徒数(幼稚～高等部別)

帰国子女数調査情報
 学年別
 学年別(全日制)
 学年別(定時制)
 学年別(終戦前から外地居住者の子女)

本省情報基盤システム 将来体系	情報抽象化表(DAM)	作成日	2005/9/30	作成者	
業務/組織	学校基本調査 初等中等教育機関	最終更新日	2005/10/20	版数	1.0

抽象化項目	13		14			15
	卒業後の状況調査票(中学校)	卒業後の状況調査票(高等学校 全日制・定時制)(4-1)	卒業後の状況調査票(高等学校 全日制・定時制)(4-2)	卒業後の状況調査票(高等学校 全日制・定時制)(4-3)	卒業後の状況調査票(高等学校 全日制・定時制)(4-4)	卒業後の状況調査票(中等教育学校 前期課程・後期課程(全日制・定時制))(5-1)

(課程別)	学級区分別・年齢区分別						
	学科別・男女別・年齢区分別						
	学級別・年齢別・入園年別						
	学科別・男女別・本科・専攻科・別科別(全日制)						
	学科別・男女別・本科・専攻科・別科別(定時制)						
	学科別・本科・専攻科・別科別						
	学科別・男女別・併修課程別						
	他からの併修者数(学科別・男女別・併修課程別)						
	(修業年限別)	男女別・修業年限別					
		全日制・定時制単位制別・男女別・修業年限別・本科・専攻科・別科別					
課程別・男女別・修業年限別							
(通学状況別)	通学状況別・部別						
	通学状況別(高等部の本科)						
児童・生徒数(外国人)別	外国人児童・生徒数						
	外国人児童・生徒数(課程別)						
	外国人児童・生徒数(幼稚～高等部別)						
帰国子女数調査情報	学年別						
	学年別(全日制)						
	学年別(定時制)						
	学年別(終戦前から外地居住者の子女)						

本省情報基盤システム 将来体系	情報抽象化表(DAM)	作成日	2005/9/30	作成者	
業務/組織	学校基本調査 初等中等教育機関	最終更新日	2005/10/20	版数	1.0

抽象化項目	概要	15	15	15	15	16	17
		卒業後の状況調査票(中等教育学校 前期課程・後期課程(全日制・定時制)) (5-2)	卒業後の状況調査票(中等教育学校 前期課程・後期課程(全日制・定時制)) (5-3)	卒業後の状況調査票(中等教育学校 前期課程・後期課程(全日制・定時制)) (5-4)	卒業後の状況調査票(中等教育学校 前期課程・後期課程(全日制・定時制)) (5-5)	卒業後の状況調査票(盲学校・聾学校・ 養護学校 中学部)	卒業後の状況調査票(盲学校・聾学校・ 養護学校 高等部)(3-1)

(課程別)	学級区分別・年齢区分別							
	学科別・男女別・年齢区分別							
	学級別・年齢別・入園年別							
	学科別・男女別・本科・専攻科・別科別(全日)							
	学科別・男女別・本科・専攻科・別科別(定時)							
	学科別・本科・専攻科・別科別							
	学科別・男女別・併修課程別							
	他からの併修者数(学科別・男女別・併修課程別)							
	(修業年限別)	男女別・修業年限別						
		全日・定時単位制別・男女別・修業年限別・本						
		課程別・男女別・修業年限別						
	(通学状況別)	通学状況別・部別						
		通学状況別(高等部の本科)						
	児童・生徒数(外国人)	外国人児童・生徒数						
		外国人児童・生徒数(課程別)						
外国人児童・生徒数(幼稚～高等部別)								
帰国子女数調査情報	学年別							
	学年別(全日制)							
	学年別(定時制)							
	学年別(終戦前から外地居住者の子女)							

本省情報基盤システム 将来体系	情報抽象化表(DAM)	作成日	2005/9/30	作成者	
業務/組織	学校基本調査 初等中等教育機関	最終更新日	2005/10/20	版数	1.0

抽象化項目	17	18	20
	卒業後の状況調査票(盲学校・聾学校・養護学校 高等部)(3-2)	卒業後の状況調査票(盲学校・聾学校・養護学校 高等部)(3-3)	卒業後の状況調査票(盲学校・聾学校・養護学校 高等部)(3-3)

(課程別)	学級区分別・年齢区分別							
	学科別・男女別・年齢区分別							
	学級別・年齢別・入園年別							
	学科別・男女別・本科・専攻科・別科別(全日)							
	学科別・男女別・本科・専攻科・別科別(定時)							
	学科別・本科・専攻科・別科別							
	学科別・男女別・併修課程別							
	他からの併修者数(学科別・男女別・併修課程別)							
	(修業年限別)	男女別・修業年限別						
		全日・定時単位制別・男女別・修業年限別・本科・専攻科・別科別						
		課程別・男女別・修業年限別						
	(通学状況別)	通学状況別・部別						
		通学状況別(高等部の本科)						
	児童・生徒数(外国人)	外国人児童・生徒数						
		外国人児童・生徒数(課程別)						
外国人児童・生徒数(幼稚～高等部別)								
帰国子女数調査情報	学年別							
	学年別(全日制)							
	学年別(定時制)							
	学年別(終戦前から外地居住者の子女)							

本省情報基盤システム 将来体系	情報抽象化表(DAM)	作成日	2005/9/30	作成者	
業務/組織	学校基本調査 初等中等教育機関	最終更新日	2005/10/20	版数	1.0

抽象化項目	帳票					
	1	2	3		4	
	学校調査票(小学校)	学校調査票(中学校)	学校調査票(高等学校)(2-1)	学校調査票(高等学校)(2-2)	学校調査票(中等教育学校)(2-1)	学校調査票(中等教育学校)(2-2)

抽象化項目	合計		合計		合計		合計	
	1	2	3	4	5	6	7	
学年別(終戦前から外地居住者の子女)(全日制)					児童数		合計(前期課程)	
学年別(終戦前から外地居住者の子女)(定時制)					総計		生徒数(後期課程)	
長期欠席者数調査情報	理由別	欠席者数	欠席者数		児童数		合計(後期課程)	
転入・転出者数調査情報	転入者数	合計	合計		総計		生徒数(後期課程)	
編入学者数調査情報	男女別						合計(後期課程)	
特科生数調査情報	男女別・年齢区分別						合計(後期課程)	
履修者数調査情報	学科別・男女別						欠席者数	
入学定員調査情報	学科別						合計	
入学志願者数調査情報	学科別						後期課程1年次への編入者数	
	学科別・男女別(全日制)				入学志願者数(学科別・男女別)			
	学科別・男女別(定時制)				合計(男女別)			
	全日・定時課程区分別・男女別・修業年限別				総計			
入学者数調査情報	学科別				入学志願者数(学科別・男女別)			
	課程別・男女別				合計(男女別)			
	学科別・男女別・年度別				総計			
	学科別・男女別・課程修了別(全日制)				入学志願者数(全日・定時区分別・男女別・修業年限別)			
	学科別・男女別・課程修了別(定時制)				合計(学科別・男女別)			
	男女別・修業年限別・年度別				合計(男女別・過程修了別)			
	全日・定時課程区分別・男女別・修業年限別・課程修了別				合計(男女別)			
	入学者のうち新規卒業者数(男女別・卒業課程別)				総計			
	入学者のうち就業者数(男女別・課程別)				入学者数(学科別・男女別・課程修了別)			
	入学者のうち就業者数(男女別)				合計(学科別・男女別)			
	専門課程入学者のうち大学等卒業者数(男女別・卒業学校別)				合計(男女別・過程修了別)			
	前年度卒業者で規定の資格を持つ入学者数(男女別)				合計(男女別)			
	高校卒業以上を入学資格とする課程の入学者数(課程別・男女別)				総計			
教員数調査情報	教員数(男女別・本務・兼務者別・教員種類別)	教員数(男女別)	教員数(男女別)				教員数(男女別・本務・兼務者別・教員種類別)	
	教員数(男女別・本務・兼務者別・教員種類別)(全日制)	合計(男女別)	合計(男女別)				合計(男女別・本務・兼務者別)	
	教員数(男女別・本務・兼務者別・教員種類別)(定時制)			教員数(男女別)				
				合計(男女別)				
				教員数(男女別)				
				合計(男女別)				

本省情報基盤システム 将来体系	情報抽象化表(DAM)	作成日	2005/9/30	作成者	
業務/組織	学校基本調査 初等中等教育機関	最終更新日	2005/10/20	版数	1.0

抽象化項目	5				6	7
	学校調査票(盲学校・聾学校・養護学校)(4-1)	学校調査票(盲学校・聾学校・養護学校)(4-2)	学校調査票(盲学校・聾学校・養護学校)(4-3)	学校調査票(盲学校・聾学校・養護学校)(4-4)	学校調査票(幼稚園)	学校調査票(専修学校)

学年別(終戦前から外地居住者の子女)(全)						
	学年別(終戦前から外地居住者の子女)(定					
長期欠席者数調査情報	理由別	欠席者数 合計				
転入・転出者数調査情報	転入者数	転入者数				
	転出者数	転出者数				
編入学者数調査情報	男女別					
特科生数調査情報	男女別・年齢区分別					
履修者数調査情報	学科別・男女別					
入学定員調査情報	学科別					入学定員(学科別) 春季入学定員(学科別) 入学定員 合計 春季入学定員 合計
入学志願者数調査情報	学科別					春季入学志願者数(学科別) 合計
	学科別・男女別(全日制)					
	学科別・男女別(定時制)					
	全日・定時課程区分別・男女別・修業年限別					
入学者数調査情報	学科別				男 入学者数 女 入学者数 男 合計 女 合計	男 春季入学者数 女 春季入学者数 男 合計 女 合計
	課程別・男女別					
	学科別・男女別・年度別					
	学科別・男女別・課程修了別(全日制)					
	学科別・男女別・課程修了別(定時制)					
	男女別・修業年限別・年度別					
	全日・定時課程区分別・男女別・修業年限別					
	入学者のうち新規卒業生数(男女別・卒業課					入学者数(男女別・卒業課程別) 合計(卒業課程別)
	入学者のうち就業者数(男女別・課程別)					入学者数(男女別・課程別) 合計(課程別)
	入学者のうち就業者数(男女別)					
	専門課程入学者のうち大学等卒業生数(男女					
	前年度卒業生で規定の資格を持つ入学者数					
	高校卒業以上を入学資格とする課程の入学					
	教員数調査情報	教員数(男女別・本務・兼務者別・教員種類別	教員数(男女別・本務・兼務者別・教員種類別) 合計(男女別・本務・兼務者別)			教員数(男女別・本務・兼務者別・教員種類別) 合計(男女別・本務・兼務者別)
教員数(男女別・本務・兼務者別・教員種類別						
教員数(男女別・本務・兼務者別・教員種類別						

本省情報基盤システム 将来体系	情報抽象化表(DAM)	作成日	2005/9/30	作成者	
業務/組織	学校基本調査 初等中等教育機関	最終更新日	2005/10/20	版数	1.0

抽象化項目	帳票		9		10	11	12
	8		学校通信教育調査票(高等学校)(2-1)	学校通信教育調査票(高等学校)(2-2)	不就学学齢児童生徒調査票	学校施設調査票(高等学校)	学校施設調査票(各種学校)

学年別(終戦前から外地居住者の子女)(全)							
	学年別(終戦前から外地居住者の子女)(定						
長期欠席者数調査情報	理由別						
転入・転出者数調査情報	転入者数						
	転出者数						
編入学者数調査情報	男女別						
特科生数調査情報	男女別・年齢区分別			特科生数(男女別・年齢区分別) 特科生数 合計(年齢区分別) 特科生数 合計(男女別) 特科生数 総計			
履修者数調査情報	学科別・男女別			履修者数(学科別・男女別) 履修者数 合計(男女別) 履修者数 総計			
入学定員調査情報	学科別						
入学志願者数調査情報	学科別						
	学科別・男女別(全日制)						
	学科別・男女別(定時制)						
	全日・定時課程区分別・男女別・修業年限別						
入学者数調査情報	学科別						
	課程別・男女別	入学者数(課程別・男女別) 合計(男女別) 総計					
	学科別・男女別・年度別			入学者数(学科別・男女別・年度別) 入学者数 合計(男女別・年度別) 入学者数 合計(年度別)			
	学科別・男女別・課程修了別(全日制)						
	学科別・男女別・課程修了別(定時制)						
	男女別・修業年限別・年度別			入学者 合計(男女別・修業年限別・年度別) うち単位制による課程 入学者数(男女別・修業年限別・年度別)			
	全日・定時課程区分別・男女別・修業年限別						
	入学者のうち新規卒業生数(男女別・卒業課						
	入学者のうち就業者数(男女別・課程別)						
	入学者のうち就業者数(男女別)	入学者数 合計					
	専門課程入学者のうち大学等卒業生数(男女	入学者数(男女別・卒業学校別) 合計(卒業学校別)					
	前年度卒業生で規定の資格を持つ入学者数	入学者数 合計					
高校卒業以上を入学資格とする課程の入学	入学者数(課程別・男女別) 合計(男女別)						
教員数調査情報	教員数(男女別・本務・兼務者別・教員種類別						
	教員数(男女別・本務・兼務者別・教員種類別						
	教員数(男女別・本務・兼務者別・教員種類別						

本省情報基盤システム 将来体系	情報抽象化表(DAM)	作成日	2005/9/30	作成者	
業務/組織	学校基本調査 初等中等教育機関	最終更新日	2005/10/20	版数	1.0

抽象化項目	13		14			15
	卒業後の状況調査票(中学校)	卒業後の状況調査票(高等学校 全日 制・定時制)(4-1)	卒業後の状況調査票(高等学校 全日 制・定時制)(4-2)	卒業後の状況調査票(高等学校 全日 制・定時制)(4-3)	卒業後の状況調査票(高等学校 全日 制・定時制)(4-4)	卒業後の状況調査票(中等教育学校 前期課程・後期課程(全日制・定時制)) (5-1)

抽象化項目	13	14	14	14	14	15
学年別(終戦前から外地居住者の子女)(全日 制・定時制)						
長期欠席者数調査情報	理由別					
転入・転出者数調査情報	転入者数					
	転出者数					
編入学者数調査情報	男女別					
特科生数調査情報	男女別・年齢区分別					
履修者数調査情報	学科別・男女別					
入学定員調査情報	学科別					
入学志願者数調査情報	学科別					
	学科別・男女別(全日制)					
	学科別・男女別(定時制)					
	全日・定時課程区分別・男女別・修業年限別					
入学者数調査情報	学科別					
	課程別・男女別					
	学科別・男女別・年度別					
	学科別・男女別・課程修了別(全日制)					
	学科別・男女別・課程修了別(定時制)					
	男女別・修業年限別・年度別					
	全日・定時課程区分別・男女別・修業年限別					
	入学者のうち新規卒業生数(男女別・卒業課 程別)					
	入学者のうち就業者数(男女別・課程別)					
	入学者のうち就業者数(男女別)					
	専門課程入学者のうち大学等卒業生数(男女 別)					
	前年度卒業生で規定の資格を持つ入学者数					
	高校卒業以上を入学資格とする課程の入学 者数					
教員数調査情報	教員数(男女別・本務・兼務者別・教員種類別)					
	教員数(男女別・本務・兼務者別・教員種類別)					
	教員数(男女別・本務・兼務者別・教員種類別)					

本省情報基盤システム 将来体系	情報抽象化表(DAM)	作成日	2005/9/30	作成者	
業務/組織	学校基本調査 初等中等教育機関	最終更新日	2005/10/20	版数	1.0

抽象化項目	15		16		17	
	卒業後の状況調査票(中等教育学校 前期課程・後期課程(全日制・定時制)) (5-2)	卒業後の状況調査票(中等教育学校 前期課程・後期課程(全日制・定時制)) (5-3)	卒業後の状況調査票(中等教育学校 前期課程・後期課程(全日制・定時制)) (5-4)	卒業後の状況調査票(中等教育学校 前期課程・後期課程(全日制・定時制)) (5-5)	卒業後の状況調査票(盲学校・聾学校・ 養護学校 中学部)	卒業後の状況調査票(盲学校・聾学校・ 養護学校 高等部)(3-1)

抽象化項目	概要	15	15	16	16	17	17
	学年別(終戦前から外地居住者の子女)(全)						
	学年別(終戦前から外地居住者の子女)(定時)						
長期欠席者数調査情報	理由別						
転入・転出者数調査情報	転入者数						
	転出者数						
編入学者数調査情報	男女別						
特科生数調査情報	男女別・年齢区分別						
履修者数調査情報	学科別・男女別						
入学定員調査情報	学科別						
入学志願者数調査情報	学科別						
	学科別・男女別(全日制)						
	学科別・男女別(定時制)						
	全日・定時課程区分別・男女別・修業年限別						
入学者数調査情報	学科別						
	課程別・男女別						
	学科別・男女別・年度別						
	学科別・男女別・課程修了別(全日制)						
	学科別・男女別・課程修了別(定時制)						
	男女別・修業年限別・年度別						
	全日・定時課程区分別・男女別・修業年限別						
	入学者のうち新規卒業者数(男女別・卒業課)						
	入学者のうち就業者数(男女別・課程別)						
	入学者のうち就業者数(男女別)						
	専門課程入学者のうち大学等卒業者数(男女別)						
	前年度卒業者で規定の資格を持つ入学者数						
	高校卒業以上を入学資格とする課程の入学持						
	教員数調査情報	教員数(男女別・本務・兼務者別・教員種類別)					
教員数(男女別・本務・兼務者別・教員種類別)							
教員数(男女別・本務・兼務者別・教員種類別)							

本省情報基盤システム 将来体系	情報抽象化表(DAM)	作成日	2005/9/30	作成者	
業務/組織	学校基本調査 初等中等教育機関	最終更新日	2005/10/20	版数	1.0

抽象化項目	17		18			20
	卒業後の状況調査票(盲学校・聾学校・養護学校 高等部)(3-2)	卒業後の状況調査票(盲学校・聾学校・養護学校 高等部)(3-3)	卒業後の状況調査票(高等学校 通信制)(3-1)	卒業後の状況調査票(高等学校 通信制)(3-2)	卒業後の状況調査票(高等学校 通信制)(3-3)	学校の異動状況整理票

学年別(終戦前から外地居住者の子女)(全)						
	学年別(終戦前から外地居住者の子女)(定					
長期欠席者数調査情報	理由別					
転入・転出者数調査情報	転入者数					
	転出者数					
編入学者数調査情報	男女別					
特科生数調査情報	男女別・年齢区分別					
履修者数調査情報	学科別・男女別					
入学定員調査情報	学科別					
入学志願者数調査情報	学科別					
	学科別・男女別(全日制)					
	学科別・男女別(定時制)					
	全日・定時課程区分別・男女別・修業年限別					
入学者数調査情報	学科別					
	課程別・男女別					
	学科別・男女別・年度別					
	学科別・男女別・課程修了別(全日制)					
	学科別・男女別・課程修了別(定時制)					
	男女別・修業年限別・年度別					
	全日・定時課程区分別・男女別・修業年限別					
	入学者のうち新規卒業者数(男女別・卒業課					
	入学者のうち就業者数(男女別・課程別)					
	入学者のうち就業者数(男女別)					
	専門課程入学者のうち大学等卒業者数(男女					
	前年度卒業者で規定の資格を持つ入学者数					
	高校卒業以上を入学資格とする課程の入学					
	教員数調査情報	教員数(男女別・本務・兼務者別・教員種類別				
教員数(男女別・本務・兼務者別・教員種類別						
教員数(男女別・本務・兼務者別・教員種類別						

本省情報基盤システム 将来体系	情報抽象化表(DAM)	作成日	2005/9/30	作成者	
業務/組織	学校基本調査 初等中等教育機関	最終更新日	2005/10/20	版数	1.0

抽象化項目	帳票					
	1	2	3		4	
	学校調査票(小学校)	学校調査票(中学校)	学校調査票(高等学校)(2-1)	学校調査票(高等学校)(2-2)	学校調査票(中等教育学校)(2-1)	学校調査票(中等教育学校)(2-2)

教員数調査情報	教員数(本務・兼務者別・男女別)			教員数	教員数	
	教員数(全日制時制兼任)					
	教員数(男女別・課程別・本務・兼務別)					
	教員数(本務者、男女別・教員種類別)					
	教員数(兼務者、男女別・学校種類別・教員種類別)					
	休職者数(教員種類別・休職理由別)(本務者)	休職者数(教員種類別・休職理由別)合計	休職者数(教員種類別・休職理由別)合計			休職者数(教員種類別・休職理由別)合計
	休職者数(教員種類別・休職理由別)(本務者)(全日制)			休職者数(教員種類別・休職理由別)合計		
	休職者数(教員種類別・休職理由別)(本務者)(定時制)			休職者数(教員種類別・休職理由別)合計		
	教務主任等の人数(本務者、教務主任等・75条学級担当教員)	教員数(教務主任等・75条学級担当教員)合計(男女別・教務主任等・75条学級担当)	教員数(教務主任等・75条学級担当教員)合計(男女別・教務主任等・75条学級担当)	教員数(教務主任等・75条学級担当教員別・主任種別)合計(男女別・教務主任等・75条学級担当教員別)		教員数(教務主任等・75条学級担当教員別・主任種別)合計(男女別・教務主任等・75条学級担当教員別)
	教務主任等の人数(主任種別)					
	指導主事等の人数(本務者、指導主事種別)	教員数	教員数	教員数		教員数
	職員数(男女別・職員種類別)	職員数(男女別・職員種類別)合計(男女別)	職員数(男女別・職員種類別)合計(男女別)			職員数(男女別・職員種類別)合計(男女別)
	職員数(男女別・職員種類別)(全日制)			職員数(男女別・職員種類別)合計(男女別)		
	職員数(男女別・職員種類別)(定時制)			職員数(男女別・職員種類別)合計(男女別)		
	職員数(男女別)					
休職者数(男女別・職員種類別)	休職者数(男女別・職員種類別)	休職者数(男女別・職員種類別)			休職者数(男女別・職員種類別)	
休職者数(男女別・職員種類別)(全日制)			休職者数(男女別・職員種類別)			
休職者数(男女別・職員種類別)(定時制)			休職者数(男女別・職員種類別)			
学校図書館事務従事者(男女別)	職員数	職員数			職員数	
学校図書館事務従事者(男女別)(全日制)			職員数(男女別)			
学校図書館事務従事者(男女別)(定時制)			職員数(男女別)			
介助業務担当者						
私費負担職員数	職員数	職員数(職員種類別)				
寄宿舎専任職員数						
産休代替等教職員数調	教職員種別	教職員数合計	教職員数合計		教職員数合計	
	教職員種別(全日制)			教員数(教職員種別)総計		
	教職員種別(定時制)			教員数(教職員種別)総計		
学校医数調査情報	学校医種類別	学校医数	学校医数	学校医数	学校医数	
卒業後の状況調査						
退学者数調査情報	学科別・男女別					
単位修得者数調査情報	実数・延数					
卒業・修了者数調査情報	男女別・進路別					
	男女別・進路別(就職した者など)					
	男女別・進路別(学級卒業・修了者)					
	男女別・進路別(高等学校入学志願者)					
	男女別・進路別(高等学校入学志願者、併設先連携先)					
	男女別					
	学科別					

本省情報基盤システム 将来体系	情報抽象化表(DAM)	作成日	2005/9/30	作成者	
業務/組織	学校基本調査 初等中等教育機関	最終更新日	2005/10/20	版数	1.0

抽象化項目	5				6	7
	学校調査票(盲学校・聾学校・養護学校)(4-1)	学校調査票(盲学校・聾学校・養護学校)(4-2)	学校調査票(盲学校・聾学校・養護学校)(4-3)	学校調査票(盲学校・聾学校・養護学校)(4-4)	学校調査票(幼稚園)	学校調査票(専修学校)

職員数調査情報	教員数(本務・兼務者別・男女別)					
	教員数(全日制定時制兼任)					
	教員数(男女別・課程別・本務・兼務別)					教員数(男女別・課程別・本務・兼務別)合計(課程別・本務・兼務別)
	教員数(本務者、男女別・教員種類別)					
	教員数(兼務者、男女別・学校種類別・教員種類別)					
	休職者数(教員種類別・休職理由別)(本務者)	休職者数(教員種類別・休職理由別)合計				休職者数(教員種類別・休職理由別)合計
	休職者数(教員種類別・休職理由別)(本務者)					
	休職者数(教員種類別・休職理由別)(本務者)					
	教務主任等の人数(本務者、教務主任等・7)					
	教務主任等の人数(主任種別)	教員数合計				
	指導主事等の人数(本務者、指導主事種別)	教員数合計				
	職員数(男女別・職員種類別)	職員数(男女別・本務・兼務者別・職員種類別)合計(男女別・本務・兼務者別)				職員数(男女別・本務・職員種類別)合計(男女別)
	職員数(男女別・職員種類別)(全日制)					
	職員数(男女別・職員種類別)(定時制)					
	職員数(男女別)					職員数合計
	休職者数(男女別・職員種類別)	休職者数(男女別・職員種類別)				
	休職者数(男女別・職員種類別)(全日制)					
	休職者数(男女別・職員種類別)(定時制)					
	学校図書館事務従事者(男女別)					
	学校図書館事務従事者(男女別)(全日制)					
学校図書館事務従事者(男女別)(定時制)						
介助業務担当者	職員数					
私費負担職員数	職員数					
寄宿舎専任職員数	職員数(担当別)合計					
産休代替等教職員数調査	教職員種別	教職員数合計			教職員数合計	
	教職員種別(全日制)					
	教職員種別(定時制)					
学校医数調査情報	学校医種類別	学校医数				
卒業後の状況調査						
退学者数調査情報	学科別・男女別					
単位修得者数調査情報	実数・延数					
卒業・修了者数調査情報	男女別・進路別					
	男女別・進路別(就職した者など)					
	男女別・進路別(学級卒業・修了者)					
	男女別・進路別(高等学校入学志願者)					
	男女別・進路別(高等学校入学志願者、併設)					
	男女別				修了者数合計	
	学科別				男女卒業生数 男女卒業生数 合計 合計	

本省情報基盤システム 将来体系	情報抽象化表(DAM)	作成日	2005/9/30	作成者	
業務/組織	学校基本調査 初等中等教育機関	最終更新日	2005/10/20	版数	1.0

抽象化項目	8		9		10	11	12
	学校調査票(各種学校)		学校通信教育調査票(高等学校)(2-1)		学校通信教育調査票(高等学校)(2-2)	不就学学齢児童生徒調査票	学校施設調査票(高等学校)

職員数調査情報	教員数(本務・兼務者別・男女別)	教員数(本務・兼務者別・男女別)					
	教員数(全日制時制兼任)	合計(本務・兼務者別)					
	教員数(男女別・課程別・本務・兼務別)						
	教員数(本務者、男女別・教員種類別)		教員数(男女別・教員種類別)				
	教員数(兼務者、男女別・学校種類別・教員種類別)		合計(男女別)				
	休職者数(教員種類別・休職理由別)(本務者)		教員数(男女別・学校種類別・教員種類別)				
	休職者数(教員種類別・休職理由別)(本務者)		合計(男女別・学校種類別)				
	休職者数(教員種類別・休職理由別)(本務者)		休職者数(教員種類別・休職理由別)				
	教務主任等の人数(本務者、教務主任等・75歳未満)		合計				
	教務主任等の人数(主任種別)		教員数				
	指導主事等の人数(本務者、指導主事種別)		合計				
	職員数(男女別・職員種類別)		教員数				
	職員数(男女別・職員種類別)(全日制)		合計(男女別)				
	職員数(男女別・職員種類別)(定時制)						
	職員数(男女別)						
	休職者数(男女別・職員種類別)		休職者数(男女別・職員種類別)				
	休職者数(男女別・職員種類別)(全日制)						
	休職者数(男女別・職員種類別)(定時制)						
	学校図書館事務従事者(男女別)		職員数				
	学校図書館事務従事者(男女別)(全日制)						
学校図書館事務従事者(男女別)(定時制)							
介助業務担当者							
私費負担職員数							
寄宿舎専任職員数							
産休代替等教職員数調査	教職員種別		教職員数				
	教職員種別(全日制)		合計				
	教職員種別(定時制)						
学校医数調査情報	学校医種類別						
	総計						
卒業後の状況調査							
退学者数調査情報	学科別・男女別			退学者数(学科別・男女別)			
				退学者数 合計(男女別)			
単位修得者数調査情報	実数・延数			退学者数 総計			
				単位修得者数(実数)			
卒業・修了者数調査情報	男女別・進路別			単位修得者数(延数)			
	男女別・進路別(就職した者など)						
	男女別・進路別(学級卒業・修了者)						
	男女別・進路別(高等学校入学志願者)						
	男女別・進路別(高等学校入学志願者、併設)						
	男女別		卒業者数				
	学科別		合計				

本省情報基盤システム 将来体系	情報抽象化表(DAM)	作成日	2005/9/30	作成者	
業務/組織	学校基本調査 初等中等教育機関	最終更新日	2005/10/20	版数	1.0

抽象化項目	13		14			15
	卒業後の状況調査票(中学校)	卒業後の状況調査票(高等学校 全日 制・定時制)(4-1)	卒業後の状況調査票(高等学校 全日 制・定時制)(4-2)	卒業後の状況調査票(高等学校 全日 制・定時制)(4-3)	卒業後の状況調査票(高等学校 全日 制・定時制)(4-4)	卒業後の状況調査票(中等教育学校 前期課程・後期課程(全日制・定時制)) (5-1)

職員数調査情報	教員数(本務・兼務者別・男女別)					
	教員数(全日制定時制兼任)					
	教員数(男女別・課程別・本務・兼務別)					
	教員数(本務者、男女別・教員種類別)					
	教員数(兼務者、男女別・学校種類別・教員種別)					
	休職者数(教員種類別・休職理由別)(本務者)					
	休職者数(教員種類別・休職理由別)(本務者)					
	休職者数(教員種類別・休職理由別)(本務者)					
	教務主任等の人数(本務者、教務主任等・7)					
	教務主任等の人数(主任種別)					
	指導主事等の人数(本務者、指導主事種別)					
	職員数(男女別・職員種類別)					
	職員数(男女別・職員種類別)(全日制)					
	職員数(男女別・職員種類別)(定時制)					
	職員数(男女別)					
	休職者数(男女別・職員種類別)					
	休職者数(男女別・職員種類別)(全日制)					
	休職者数(男女別・職員種類別)(定時制)					
	学校図書館事務従事者(男女別)					
	学校図書館事務従事者(男女別)(全日制)					
学校図書館事務従事者(男女別)(定時制)						
介助業務担当者						
私費負担職員数						
寄宿舎専任職員数						
産休代替等教職員数調	教職員種別					
	教職員種別(全日制)					
	教職員種別(定時制)					
学校医数調査情報	学校医種類別					
卒業後の状況調査						
退学者数調査情報	学科別・男女別					
単位修得者数調査情報	実数・延数					
卒業・修了者数調査情報	男女別・進路別	卒業生数(男女別・進路別) 卒業生数 合計(進路別) 卒業生数 合計(男女別) 卒業生数 総計				修了者数(男女別・進路別) 修了者数 合計(進路別) 修了者数 合計(男女別) 総計
	男女別・進路別(就職した者など)	卒業生数(男女別・進路別) 卒業生数 合計(進路別)				修了者数(男女別・進路別) 修了者数 合計(進路別)
	男女別・進路別(学級卒業・修了者)	卒業生数(男女別・進路別) 卒業生数 合計(進路別) 卒業生数 合計(男女別) 卒業生数 総計				修了者数(男女別・進路別) 修了者数 合計(進路別) 修了者数 合計(男女別) 総計
	男女別・進路別(高等学校入学志願者)	入学志願者数(男女別・進路別) 入学志願者数 合計(進路別) 入学志願者数 合計(男女別) 入学志願者数 総計				修了者数(男女別・進路別) 修了者数 合計(進路別) 修了者数 合計(男女別) 総計
	男女別・進路別(高等学校入学志願者、併設)	入学志願者数(男女別・進路別) 入学志願者数 合計(進路別) 入学志願者数 合計(男女別)				
	男女別					
	学科別					

本省情報基盤システム 将来体系	情報抽象化表(DAM)	作成日	2005/9/30	作成者	
業務/組織	学校基本調査 初等中等教育機関	最終更新日	2005/10/20	版数	1.0

抽象化項目	15				16		17
	卒業後の状況調査票(中等教育学校 前期課程・後期課程(全日制・定時制)) (5-2)	卒業後の状況調査票(中等教育学校 前期課程・後期課程(全日制・定時制)) (5-3)	卒業後の状況調査票(中等教育学校 前期課程・後期課程(全日制・定時制)) (5-4)	卒業後の状況調査票(中等教育学校 前期課程・後期課程(全日制・定時制)) (5-5)	卒業後の状況調査票(盲学校・聾学校・ 養護学校 中学部)		卒業後の状況調査票(盲学校・聾学校・ 養護学校 高等部)(3-1)

職員数調査情報	教員数(本務・兼務者別・男女別)						
	教員数(全日制定時兼任)						
	教員数(男女別・課程別・本務・兼務別)						
	教員数(本務者、男女別・教員種類別)						
	教員数(兼務者、男女別・学校種類別・教員種別)						
	休職者数(教員種類別・休職理由別)(本務者)						
	休職者数(教員種類別・休職理由別)(本務者)						
	休職者数(教員種類別・休職理由別)(本務者)						
	教務主任等の人数(本務者、教務主任等・7)						
	教務主任等の人数(主任種別)						
	指導主事等の人数(本務者、指導主事種別)						
	職員数(男女別・職員種類別)						
	職員数(男女別・職員種類別)(全日制)						
	職員数(男女別・職員種類別)(定時制)						
	職員数(男女別)						
	休職者数(男女別・職員種類別)						
	休職者数(男女別・職員種類別)(全日制)						
	休職者数(男女別・職員種類別)(定時制)						
	学校図書館事務従事者(男女別)						
	学校図書館事務従事者(男女別)(全日制)						
学校図書館事務従事者(男女別)(定時制)							
介助業務担当者							
私費負担職員数							
寄宿舎専任職員数							
産休代替等教職員数調	教職員種別						
	教職員種別(全日制)						
	教職員種別(定時制)						
学校医数調査情報	学校医種類別						
卒業後の状況調査							
退学者数調査情報	学科別・男女別						
単位修得者数調査情報	実数・延数						
卒業・修了者数調査情報	男女別・進路別					卒業生数(男女別・進路別)	
						卒業生数 合計(進路別)	
						卒業生数 合計(男女別)	
						卒業生数 総計	
	男女別・進路別(就職した者など)					卒業生数(男女別・進路別)	
	男女別・進路別(学級卒業・修了者)					卒業生数 合計(進路別)	
						卒業生数 合計(男女別)	
男女別・進路別(高等学校入学志願者)					入学志願者数(男女別・進路別)		
					入学志願者数 合計(進路別)		
					入学志願者数 合計(男女別)		
男女別・進路別(高等学校入学志願者、併設)					入学志願者数 総計		
男女別							
学科別							

本省情報基盤システム 将来体系	情報抽象化表(DAM)	作成日	2005/9/30	作成者	
業務/組織	学校基本調査 初等中等教育機関	最終更新日	2005/10/20	版数	1.0

抽象化項目	17		18			20
	卒業後の状況調査票(盲学校・聾学校・養護学校 高等部)(3-2)	卒業後の状況調査票(盲学校・聾学校・養護学校 高等部)(3-3)	卒業後の状況調査票(高等学校 通信制)(3-1)	卒業後の状況調査票(高等学校 通信制)(3-2)	卒業後の状況調査票(高等学校 通信制)(3-3)	学校の異動状況整理票

抽象化項目	教員数(本務・兼務者別・男女別)					
	教員数(全日制定時制兼任)					
	教員数(男女別・課程別・本務・兼務別)					
	教員数(本務者、男女別・教員種類別)					
	教員数(兼務者、男女別・学校種類別・教員種類別)					
	休職者数(教員種類別・休職理由別)(本務者)					
	休職者数(教員種類別・休職理由別)(本務者)					
	休職者数(教員種類別・休職理由別)(本務者)					
	教務主任等の人数(本務者、教務主任等・74)					
	教務主任等の人数(主任種別)					
	指導主事等の人数(本務者、指導主事種別)					
	職員数調査情報	職員数(男女別・職員種類別)				
		職員数(男女別・職員種類別)(全日制)				
		職員数(男女別・職員種類別)(定時制)				
		職員数(男女別)				
		休職者数(男女別・職員種類別)				
		休職者数(男女別・職員種類別)(全日制)				
		休職者数(男女別・職員種類別)(定時制)				
		学校図書館事務従事者(男女別)				
		学校図書館事務従事者(男女別)(全日制)				
		学校図書館事務従事者(男女別)(定時制)				
		介助業務担当者				
		私費負担職員数				
		寄宿舎専任職員数				
	産休代替等教職員数調	教職員種別				
		教職員種別(全日制)				
		教職員種別(定時制)				
	学校医数調査情報	学校医種類別				
	卒業後の状況調査					
	退学者数調査情報	学科別・男女別				
単位修得者数調査情報	実数・延数					
卒業・修了者数調査情報	男女別・進路別					
	男女別・進路別(就職した者など)					
	男女別・進路別(学級卒業・修了者)					
	男女別・進路別(高等学校入学志願者)					
	男女別・進路別(高等学校入学志願者、併設)					
	男女別					
	学科別					

本省情報基盤システム 将来体系	情報抽象化表(DAM)	作成日	2005/9/30	作成者	
業務/組織	学校基本調査 初等中等教育機関	最終更新日	2005/10/20	版数	1.0

抽象化項目	概要					
	1	2	3		4	
	学校調査票(小学校)	学校調査票(中学校)	学校調査票(高等学校)(2-1)	学校調査票(高等学校)(2-2)	学校調査票(中等教育学校)(2-1)	学校調査票(中等教育学校)(2-2)

学科別・男女別・進路別	学科別・男女別・進路別						
	学科別・男女別・進路別(就職している者など)						
	学科別・男女別・進路別(N年卒、大学・短期大学入学志願者)						
	学科別・男女別・進路別(N-1年以前卒、大学・短期大学入学志願者)						
	学科別・男女別・進路別(N-1年卒、大学・短期大学入学志願者)						
	学科別・男女別・進路別(N-2年以前卒、大学・短期大学入学志願者)						
	学科別・男女別・進路別						
	学科別・男女別・進路別(就職している者)						
	学科別・男女別・進路別(N年卒、大学・短期大学)						
	学科別・男女別・進路別(N-1年以前卒、大学・短期大学)						
	課程別・男女別						
	就職者数調査情報	男女別・就職先産業別					
		学科別・男女別・就職先産業別					
		学科別・男女別・職業別					
学科別・男女別・職業別(就職方法)							
学科別・男女別・就職先都道府県別							
男女別・就職先都道府県別							
学科別・進路別							
不就学学齢児童生徒調査	就学免除者数調査情報						
	就学免除区分別・年齢別						

本省情報基盤システム 将来体系	情報抽象化表(DAM)	作成日	2005/9/30	作成者	
業務/組織	学校基本調査 初等中等教育機関	最終更新日	2005/10/20	版数	1.0

抽象化項目	5				6	7
	学校調査票(盲学校・聾学校・養護学校)(4-1)	学校調査票(盲学校・聾学校・養護学校)(4-2)	学校調査票(盲学校・聾学校・養護学校)(4-3)	学校調査票(盲学校・聾学校・養護学校)(4-4)	学校調査票(幼稚園)	学校調査票(専修学校)

就業数調査情報	学科別・男女別・進路別						
	学科別・男女別・進路別(就職している者など)						
	学科別・男女別・進路別(N年卒、大学・短期)						
	学科別・男女別・進路別(N-1年以前卒、大)						
	学科別・男女別・進路別(N-1年卒、大学・短)						
	学科別・男女別・進路別(N-2年以前卒、大)						
	学科別・男女別・進路別						
	学科別・男女別・進路別(就職している者)						
	学科別・男女別・進路別(N年卒、大学・短期)						
	学科別・男女別・進路別(N-1年以前卒、大)						
	課程別・男女別						
	男女別・就職先産業別						
	学科別・男女別・就職先産業別						
	学科別・男女別・職業別						
学科別・男女別・職業別(就職方法)							
学科別・男女別・就職先都道府県別							
男女別・就職先都道府県別							
学科別・進路別						男 就職者数(学科別・進路別) 女 就職者数(学科別・進路別) 男 合計(進路別) 女 合計(進路別)	
不就学学齢児童生徒調査							
就学免除者数調査情報	就学免除区分別・年齢別						

本省情報基盤システム 将来体系	情報抽象化表(DAM)	作成日	2005/9/30	作成者	
業務/組織	学校基本調査 初等中等教育機関	最終更新日	2005/10/20	版数	1.0

抽象化項目	帳票		9		10		11		12	
	8	学校調査票(各種学校)	学校通信教育調査票(高等学校)(2-1)	学校通信教育調査票(高等学校)(2-2)	不就学学齢児童生徒調査票	学校施設調査票(高等学校)	学校施設調査票(各種学校)			

就職者数調査情報	学科別・男女別・進路別								
	学科別・男女別・進路別(就職している者など)								
	学科別・男女別・進路別(N年卒、大学・短期)								
	学科別・男女別・進路別(N-1年以前卒、大)								
	学科別・男女別・進路別(N-1年卒、大学・短)								
	学科別・男女別・進路別(N-2年以前卒、大)								
	学科別・男女別・進路別								
	学科別・男女別・進路別(就職している者)								
	学科別・男女別・進路別(N年卒、大学・短期)								
	学科別・男女別・進路別(N-1年以前卒、大)								
	課程別・男女別	卒業者数(課程別・男女別) 合計(男女別) 総計							
	男女別・就職先産業別								
	学科別・男女別・就職先産業別								
学科別・男女別・職業別									
学科別・男女別・職業別(就職方法)									
学科別・男女別・就職先都道府県別									
男女別・就職先都道府県別									
学科別・進路別									
不就学学齢児童生徒調査									
就学免除者数調査情報	就学免除区分別・年齢別					男 就学免除者数(年齢別) 女 就学免除者数(年齢別) 男 合計(年齢別)			

本省情報基盤システム 将来体系	情報抽象化表(DAM)	作成日	2005/9/30	作成者	
業務/組織	学校基本調査 初等中等教育機関	最終更新日	2005/10/20	版数	1.0

抽象化項目	13		14			15
	卒業後の状況調査票(中学校)	卒業後の状況調査票(高等学校 全日 制・定時制)(4-1)	卒業後の状況調査票(高等学校 全日 制・定時制)(4-2)	卒業後の状況調査票(高等学校 全日 制・定時制)(4-3)	卒業後の状況調査票(高等学校 全日 制・定時制)(4-4)	卒業後の状況調査票(中等教育学校 前期課程・後期課程(全日制・定時制)) (5-1)

	学科別・男女別・進路別					
	学科別・男女別・進路別(就職している者など)					
	学科別・男女別・進路別(N年卒、大学・短期)					
	学科別・男女別・進路別(N-1年以前卒、大)					
	学科別・男女別・進路別(N-1年卒、大学・短)					
	学科別・男女別・進路別(N-2年以前卒、大)					
	学科別・男女別・進路別	卒業後数(学科別・男女別・進路別) 卒業後数 合計(男女別・進路別) 卒業後数 合計(学科別・男女別) 卒業後数 合計(進路別) 卒業後数 合計(男女別) 卒業後数 総計				
	学科別・男女別・進路別(就職している者)	卒業後数(学科別・男女別・進路別) 卒業後数 合計(男女別・進路別) 卒業後数 合計(進路別)				
	学科別・男女別・進路別(N年卒、大学・短期)	卒業後数(学科別・男女別・進路別) 卒業後数 合計(男女別・進路別) 卒業後数 合計(進路別)				
	学科別・男女別・進路別(N-1年以前卒、大)	卒業後数(学科別・男女別・進路別、N-1年卒) 卒業後数 合計(男女別・進路別、N-1年卒) 卒業後数 合計(進路別、N-1年卒) 卒業後数(学科別・男女別・進路別、N-2年以前卒) 卒業後数 合計(男女別・進路別、N-2年以前卒) 卒業後数 合計(進路別、N-2年以前卒)				
	課程別・男女別					
就職者数調査情報	男女別・就職先産業別	県内 就職者数(男女別・就職先産業別) 県外 就職者数(男女別・就職先産業別) 県内 就職者数 合計(就職先産業別) 県外 就職者数 合計(就職先産業別) 県内 就職者数 合計(男女別) 県外 就職者数 合計(男女別) 就職者数 総計				県内 就職者数(男女別・就職先産業別) 県外 就職者数(男女別・就職先産業別) 県内 就職者数 合計(就職先産業別) 県外 就職者数 合計(就職先産業別) 県内 就職者数 合計(男女別) 県外 就職者数 合計(男女別) 就職者数 総計
	学科別・男女別・就職先産業別		県内 就職者数(学科別・男女別・就職先産業別) 県外 就職者数(学科別・男女別・就職先産業別) 県内 就職者数 合計(学科別・男女別) 県外 就職者数 合計(学科別・男女別) 就職者数 合計(学科別・男女別)			
	学科別・男女別・職業別			就職者数(学科別・男女別・職業別) 就職者数 合計(学科別・男女別)		
	学科別・男女別・職業別(就職方法)			就職者数(学科別・男女別・職業別) 就職者数 合計(学科別・男女別)		
	学科別・男女別・就職先都道府県別			就職者数(学科別・男女別・就職先都道府県別) 就職者数 合計(学科別・男女別)		
	男女別・就職先都道府県別					
	学科別・進路別					
不就学学齢児童生徒調査						
就学免除者数調査情報	就学免除区分別・年齢別					

本省情報基盤システム 将来体系		情報抽象化表(DAM)	作成日	2005/9/30	作成者	
業務/組織	学校基本調査 初等中等教育機関	生涯学習政策局 調査企画課	最終更新日	2005/10/20	版数	1.0

抽象化項目	15					16	17
	卒業後の状況調査票(中等教育学校前期課程・後期課程(全日制・定時制))(5-2)	卒業後の状況調査票(中等教育学校前期課程・後期課程(全日制・定時制))(5-3)	卒業後の状況調査票(中等教育学校前期課程・後期課程(全日制・定時制))(5-4)	卒業後の状況調査票(中等教育学校前期課程・後期課程(全日制・定時制))(5-5)	卒業後の状況調査票(盲学校・聾学校・養護学校 中学部)	卒業後の状況調査票(盲学校・聾学校・養護学校 高等部)(3-1)	
学科別・男女別・進路別	卒業生数(学科別・男女別・進路別) 卒業生数 合計(男女別・進路別) 卒業生数 合計(進路別) 卒業生数 合計(学科別・男女別) 卒業生数 合計					卒業生数(学科別・男女別・進路別) 卒業生数 合計(男女別・進路別) 卒業生数 合計(進路別) 卒業生数 合計(学科別・男女別) 卒業生数 合計	
学科別・男女別・進路別(就職している者など)	卒業生数(学科別・男女別・進路別) 卒業生数 合計(男女別・進路別) 卒業生数 合計(進路別)					卒業生数(学科別・男女別・進路別) 卒業生数 合計(男女別・進路別) 卒業生数 合計(進路別)	
学科別・男女別・進路別(N年卒、大学・短期)	卒業生数(学科別・男女別・進路別) 卒業生数 合計(男女別・進路別) 卒業生数 合計(進路別)					卒業生数(学科別・男女別・進路別) 卒業生数 合計(男女別・進路別) 卒業生数 合計(進路別)	
学科別・男女別・進路別(N-1年以前卒、大)	卒業生数(学科別・男女別・進路別、N-1年卒) 卒業生数 合計(男女別・進路別、N-1年卒) 卒業生数 合計(進路別、N-1年卒) 卒業生数(学科別・男女別・進路別、N-2年以前卒) 卒業生数 合計(男女別・進路別、N-2年以前卒) 卒業生数 合計(進路別、N-2年以前卒)					卒業生数(学科別・男女別・進路別、N-1年以前卒) 卒業生数 合計(男女別・進路別、N-1年以前卒) 卒業生数 合計(進路別、N-1年以前卒) 卒業生数(学科別・男女別・進路別、N-2年以前卒) 卒業生数 合計(男女別・進路別、N-2年以前卒) 卒業生数 合計(進路別、N-2年以前卒)	
学科別・男女別・進路別(N-1年卒、大学・短期)	卒業生数(学科別・男女別・進路別) 卒業生数 合計(男女別・進路別) 卒業生数 合計(進路別)						
学科別・男女別・進路別(N-2年以前卒、大)	卒業生数(学科別・男女別・進路別、N-1年卒) 卒業生数 合計(男女別・進路別、N-1年卒) 卒業生数 合計(進路別、N-1年卒) 卒業生数(学科別・男女別・進路別、N-2年以前卒) 卒業生数 合計(男女別・進路別、N-2年以前卒) 卒業生数 合計(進路別、N-2年以前卒)						
学科別・男女別・進路別							
学科別・男女別・進路別(就職している者)							
学科別・男女別・進路別(N年卒、大学・短期)							
学科別・男女別・進路別(N-1年以前卒、大)							
課程別・男女別							
就職者数調査情報	男女別・就職先産業別	県内 就職者数(男女別・就職先産業別) 県外 就職者数(男女別・就職先産業別) 県内 就職者数 合計(就職先産業別) 県外 就職者数 合計(就職先産業別) 県内 就職者数 合計(男女別) 県外 就職者数 合計(男女別) 就職者数 合計				県内 就職者数(男女別・就職先産業別) 県外 就職者数(男女別・就職先産業別) 県内 就職者数 合計(男女別) 県外 就職者数 合計(男女別) 県内 就職者数 合計(就職先産業別) 県外 就職者数 合計(就職先産業別) 就職者数 合計	
	学科別・男女別・就職先産業別		県内 就職者数(学科別・男女別・就職先産業別) 県外 就職者数(学科別・男女別・就職先産業別) 県内 就職者数 合計(学科別・男女別) 県外 就職者数 合計(学科別・男女別) 就職者数 合計(学科別・男女別)				
	学科別・男女別・職業別		就職者数(学科別・男女別・職業別) 就職者数 合計(学科別・男女別)				
	学科別・男女別・職業別(就職方法)		就職者数(学科別・男女別・職業別) 就職者数 合計(学科別・男女別)				
	学科別・男女別・就職先都道府県別		就職者数(学科別・男女別・就職先都道府県別) 就職者数 合計(学科別・男女別)				
	男女別・就職先都道府県別						
	学科別・進路別						
不就学学齢児童生徒調査							
就学免除者数調査情報	就学免除区分別・年齢別						

本省情報基盤システム 将来体系	情報抽象化表(DAM)	作成日	2005/9/30	作成者	
業務/組織	学校基本調査 初等中等教育機関	最終更新日	2005/10/20	版数	1.0

抽象化項目	17		18		20
	卒業後の状況調査票(盲学校・聾学校・養護学校 高等部)(3-2)	卒業後の状況調査票(盲学校・聾学校・養護学校 高等部)(3-3)	卒業後の状況調査票(高等学校 通信制)(3-1)	卒業後の状況調査票(高等学校 通信制)(3-2)	卒業後の状況調査票(高等学校 通信制)(3-3)

卒業後の状況調査票(盲学校・聾学校・養護学校 高等部)(3-2)	学科別・男女別・進路別			卒業生数(学科別・男女別・進路別) 卒業生数 合計(男女別・進路別) 卒業生数 合計(進路別) 卒業生数 合計(学科別・男女別) 卒業生数 合計		
	学科別・男女別・進路別(就職している者など)			卒業生数(学科別・男女別・進路別) 卒業生数 合計(男女別・進路別) 卒業生数 合計(進路別)		
	学科別・男女別・進路別(N年卒、大学・短期)					
	学科別・男女別・進路別(N-1年以前卒、大1年卒)					
	学科別・男女別・進路別(N-2年以前卒、大2年以前卒)					
	学科別・男女別・進路別(N-1年卒、大学・短期)			卒業生数(学科別・男女別・進路別) 卒業生数 合計(男女別・進路別) 卒業生数 合計(進路別)		
	学科別・男女別・進路別(N-2年以前卒、大2年以前卒)			卒業生数(学科別・男女別・進路別、N-2年卒) 卒業生数 合計(男女別・進路別、N-2年卒) 卒業生数 合計(進路別、N-2年卒) 卒業生数(学科別・男女別・進路別、N-3年以前卒) 卒業生数 合計(男女別・進路別、N-3年以前卒) 卒業生数 合計(進路別、N-3年以前卒)		
	学科別・男女別・進路別					
	学科別・男女別・進路別(就職している者)					
	学科別・男女別・進路別(N年卒、大学・短期)					
	学科別・男女別・進路別(N-1年以前卒、大1年以前卒)					
課程別・男女別						
就職者数調査情報	男女別・就職先産業別					
	学科別・男女別・就職先産業別	県内 就職者数(学科別・男女別・就職先産業別) 県外 就職者数(学科別・男女別・就職先産業別) 県内 就職者数 合計(学科別・男女別) 県外 就職者数 合計(学科別・男女別) 就職者数 合計(学科別・男女別)		就職者数(学科別・男女別・就職先産業別) 就職者数 合計(学科別・男女別)		
	学科別・男女別・職業別	就職者数(学科別・男女別・職業別) 就職者数 合計(学科別・男女別)		就職者数(学科別・男女別・職業別) 就職者数 合計(学科別・男女別)		
	学科別・男女別・職業別(就職方法)	就職者数(学科別・男女別・職業別) 就職者数 合計(学科別・男女別)		就職者数(学科別・男女別・職業別) 就職者数 合計(学科別・男女別)		
	学科別・男女別・就職先都道府県別		就職者数(学科別・男女別・就職先都道府県別) 就職者数 合計(学科別・男女別)			
	男女別・就職先都道府県別				就職者数(男女別・就職先都道府県別) 就職者数 合計(男女別)	
	学科別・進路別					
不就学児童生徒調査						
就学免除者数調査情報	就学免除区分別・年齢別					

本省情報基盤システム 将来体系	情報抽象化表(DAM)	作成日	2005/9/30	作成者	
業務/組織	学校基本調査 初等中等教育機関	生涯学習政策局 調査企画課	最終更新日	2005/10/20	版数
					1.0

抽象化項目	帳票					
	1	2	3		4	
	学校調査票(小学校)	学校調査票(中学校)	学校調査票(高等学校)(2-1)	学校調査票(高等学校)(2-2)	学校調査票(中等教育学校)(2-1)	学校調査票(中等教育学校)(2-2)

	就学猶予者数調査情報	就学猶予区分別・年齢別						
	1年以上居場所不明者数	年齢別						
	死亡者数調査情報	年齢別						
学校施設調査	学校土地調査情報	面積(所有・用途別)						
	学校建物調査情報	面積(所有・用途別)						
		面積(構造別)						
タイムスタンプ	調査年度情報	調査年度	調査年度	調査年度	調査年度	調査年度	調査年度	調査年度
その他	調査票情報	調査票コード	調査票コード	調査票コード	調査票コード	調査票コード	調査票コード	調査票コード
		ページ数						

本省情報基盤システム 将来体系	情報抽象化表(DAM)		作成日	2005/9/30	作成者	
業務/組織	学校基本調査 初等中等教育機関	生涯学習政策局 調査企画課	最終更新日	2005/10/20	版数	1.0

抽象化項目	5				6		7
	学校調査票(盲学校・聾学校・養護学校)(4-1)	学校調査票(盲学校・聾学校・養護学校)(4-2)	学校調査票(盲学校・聾学校・養護学校)(4-3)	学校調査票(盲学校・聾学校・養護学校)(4-4)	学校調査票(幼稚園)	学校調査票(専修学校)	

	就学猶予者数調査情報	就学猶予区分別・年齢別						
	1年以上居場所不明者数	年齢別						
	死亡者数調査情報	年齢別						
学校施設調査	学校土地調査情報	面積(所有・用途別)						
	学校建物調査情報	面積(所有・用途別)						
		面積(構造別)						
タイムスタンプ	調査年度情報	調査年度	調査年度	調査年度	調査年度	調査年度	調査年度	調査年度
その他	調査票情報	調査票コード	調査票コード	調査票コード	調査票コード	調査票コード	調査票コード	調査票コード
		ページ数						

本省情報基盤システム 将来体系	情報抽象化表(DAM)	作成日	2005/9/30	作成者	
業務/組織	学校基本調査 初等中等教育機関	最終更新日	2005/10/20	版数	1.0

抽象化項目	8		9		10	11	12
	学校調査票(各種学校)		学校通信教育調査票(高等学校)(2-1)		学校通信教育調査票(高等学校)(2-2)	不就学学齢児童生徒調査票	学校施設調査票(高等学校)

						女 合計(年齢別) 男 合計(就学免除区分別・6~11歳) 女 合計(就学免除区分別・6~11歳) 男 合計(就学免除区分別・12~14歳) 女 合計(就学免除区分別・12~14歳) 男 合計(6~11歳) 女 合計(6~11歳) 男 合計(12~14歳) 女 合計(12~14歳)		
就学猶予者数調査情報	就学猶予区分別・年齢別					男 就学猶予者数(年齢別) 女 就学猶予者数(年齢別) 男 合計(年齢別) 女 合計(年齢別) 男 合計(就学猶予区分別・6~11歳) 女 合計(就学猶予区分別・6~11歳) 男 合計(就学猶予区分別・12~14歳) 女 合計(就学猶予区分別・12~14歳) 男 合計(6~11歳) 女 合計(6~11歳) 男 合計(12~14歳) 女 合計(12~14歳)		
1年以上居場所不明者数	年齢別					男 居場所不明者数(年齢別) 女 居場所不明者数(年齢別) 男 合計(7~11歳) 女 合計(7~11歳) 男 合計(12~14歳) 女 合計(12~14歳)		
死亡者数調査情報	年齢別					男 死亡者数(年齢別) 女 死亡者数(年齢別) 男 合計(6~11歳) 女 合計(6~11歳) 男 合計(12~14歳) 女 合計(12~14歳)		
学校施設調査								
	学校土地調査情報	面積(所有・用途別)					面積 合計	面積 合計
	学校建物調査情報	面積(所有・用途別)					面積 合計	面積 合計
		面積(構造別)					面積	
タイムスタンプ	調査年度情報	調査年度	調査年度	調査年度	調査年度	調査年度	調査年度	調査年度
その他	調査票情報	調査票コード	調査票コード	調査票コード	調査票コード	調査票コード	調査票コード	調査票コード
		ページ数						

本省情報基盤システム 将来体系	情報抽象化表(DAM)	作成日	2005/9/30	作成者	
業務/組織	学校基本調査 初等中等教育機関	生涯学習政策局 調査企画課	最終更新日	2005/10/20	版数
					1.0

抽象化項目	帳票		13				14		15
	卒業後の状況調査票(中学校)		卒業後の状況調査票(高等学校 全日制・定時制)(4-1)		卒業後の状況調査票(高等学校 全日制・定時制)(4-2)		卒業後の状況調査票(高等学校 全日制・定時制)(4-3)		卒業後の状況調査票(中等教育学校 前期課程・後期課程(全日制・定時制))(5-1)

就学猶予者数調査情報	就学猶予区分別・年齢別							
1年以上居場所不明者数	年齢別							
死亡者数調査情報	年齢別							
学校施設調査								
学校土地調査情報	面積(所有・用途別)							
学校建物調査情報	面積(所有・用途別)							
	面積(構造別)							
タイムスタンプ	調査年度情報	調査年度	調査年度	調査年度	調査年度	調査年度	調査年度	調査年度
その他	調査票情報	調査票コード	調査票コード	調査票コード	調査票コード	調査票コード	調査票コード	調査票コード
		ページ数						

本省情報基盤システム 将来体系	情報抽象化表(DAM)	作成日	2005/9/30	作成者	
業務/組織	学校基本調査 初等中等教育機関	生涯学習政策局 調査企画課	最終更新日	2005/10/20	版数
					1.0

抽象化項目	15				16		17
	卒業後の状況調査票(中等教育学校 前期課程・後期課程(全日制・定時制)) (5-2)	卒業後の状況調査票(中等教育学校 前期課程・後期課程(全日制・定時制)) (5-3)	卒業後の状況調査票(中等教育学校 前期課程・後期課程(全日制・定時制)) (5-4)	卒業後の状況調査票(中等教育学校 前期課程・後期課程(全日制・定時制)) (5-5)	卒業後の状況調査票(盲学校・聾学校・ 養護学校 中学部)		卒業後の状況調査票(盲学校・聾学校・ 養護学校 高等部)(3-1)

就学猶予者数調査情報	就学猶予区分別・年齢別							
1年以上居場所不明者数	年齢別							
死亡者数調査情報	年齢別							
学校施設調査								
学校土地調査情報	面積(所有・用途別)							
学校建物調査情報	面積(所有・用途別)							
	面積(構造別)							
タイムスタンプ	調査年度情報	調査年度	調査年度	調査年度	調査年度	調査年度	調査年度	調査年度
その他	調査票情報	調査票コード	調査票コード	調査票コード	調査票コード	調査票コード	調査票コード	調査票コード
		ページ数						

本省情報基盤システム 将来体系	情報抽象化表(DAM)	作成日	2005/9/30	作成者	
業務/組織	学校基本調査 初等中等教育機関	最終更新日	2005/10/20	版数	1.0
	生涯学習政策局 調査企画課				

抽象化項目	帳票		17	18	20	
	卒業後の状況調査票(盲学校・聾学校・養護学校 高等部)(3-2)		卒業後の状況調査票(盲学校・聾学校・養護学校 高等部)(3-3)	卒業後の状況調査票(高等学校 通信制)(3-1)	卒業後の状況調査票(高等学校 通信制)(3-2)	卒業後の状況調査票(高等学校 通信制)(3-3)

	就学猶予者数調査情報	就学猶予区分別・年齢別						
	1年以上居場所不明者数	年齢別						
	死亡者数調査情報	年齢別						
学校施設調査	学校土地調査情報	面積(所有・用途別)						
	学校建物調査情報	面積(所有・用途別)						
		面積(構造別)						
タイムスタンプ	調査年度情報	調査年度	調査年度	調査年度	調査年度	調査年度	調査年度	調査年度
その他	調査票情報	調査票コード	調査票コード	調査票コード	調査票コード	調査票コード	調査票コード	区分
		ページ数						ページ数

本省情報基盤システム 将来体系	情報抽象化表(DAM)	作成日	2005/10/20	作成者	
業務/組織	学校基本調査 高等教育機関	生涯学習政策局 調査企画課	最終更新日	2005/10/20	版数
					1.0

帳票	1	2	3	4	5	6
抽象化項目	学校調査票(大学) 学生内訳票	学校調査票(大学) 大学院学生内訳票	学校調査票(短期大学) 本科生内訳票	学校調査票(大学・短期大学・高等専門 学校) 外国人学生調査票	学校調査票(大学・大学院・短期大学) 大学通信教育調査票	学校調査票(高等専門学校)

調査客体	学校基本情報(高等教	学校調査番号	学校調査番号	学校調査番号	学校調査番号	学校調査番号	学校調査番号
	学校調査番号	学部番号	研究科番号	所在地	所在地	学部番号	所在地
	所在地コード	所在地	所在地	所在地	所在地	所在地	所在地
	住所	学部の所在地の住所	研究科の所在地の住所	短期大学の所在地の住所	学校(事務局)の所在地の住所	学部・研究科・短期大学の所在地の住所	所在地の住所
	郵便番号	学部の所在地の郵便番号	研究科の所在地の郵便番号	短期大学の所在地の郵便番号	学校(事務局)の所在地の郵便番号	学部・研究科・短期大学の所在地の郵便番号	所在地の郵便番号
	組織名	大学名	大学名	短期大学名	学校名	学校名	学校名
	氏名					学長氏名 取扱者氏名	校長氏名 取扱者氏名
	電話番号					電話番号 内線	電話番号 内線
	昼夜区分	昼夜別	昼夜別				
	学校・課程種別		課程別		学校(課程)種別	学校種別	
	設置者種別					設置者別	
	科名	学部名	研究科名			学部名	
	課室名						取扱者所属課

学校調査	学生数調査情報	学科別・年次別	男 学生数(学科別・年次別) 女 学生数(学科別・年次別) 男 合計(学科別) 女 合計(学科別) 男 合計(年次別) 女 合計(年次別) 男 総計 女 総計				
		専攻別・年次別	男 学生数(年次別) 女 学生数(年次別) 男 合計(専攻別) 女 合計(専攻別) 男 合計(年次別) 女 合計(年次別) 男 総計 女 総計 社会人男 学生数(専攻別) 社会人女 学生数(専攻別) 社会人 合計(専攻別)				
		学科別・男女別・年次別(昼間)			学生数(男女別・年次別) 合計(専攻別・男女別) 合計(男女別・年次別) 総計(男女別)		
		学科別・男女別・年次別(夜間)			学生数(男女別・年次別) 合計(専攻別・男女別) 合計(男女別・年次別) 総計(男女別)		
		学科別・学年別					男 学生数(学年別) 女 学生数(学年別) 男 合計(学科別) 女 合計(学科別) 男 合計(学年別) 女 合計(学年別) 男 総計 女 総計
		学科専攻別・年次・学生種類別					男 学生数(年次別) 女 学生数(年次別) 男 合計(正規の課程における学科専攻別) 女 合計(正規の課程における学科専攻別) 男 学生数(学生種類別) 女 学生数(学生種類別) 男 合計(学科専攻別) 女 合計(学科専攻別) 男 合計(年次別) 女 合計(年次別) 男 総計(年次別) 女 総計(年次別) 男 合計(学生種類別) 女 合計(学生種類別) 男 総計 女 総計
		職業別・学科専攻別					男 学生数(職業別・学科専攻別) 女 学生数(職業別・学科専攻別) 男 合計(学科専攻別) 女 合計(学科専攻別)

本省情報基盤システム 将来体系	情報抽象化表(DAM)	作成日	2005/10/20	作成者	
業務/組織	学校基本調査 高等教育機関	生涯学習政策局 調査企画課	最終更新日	2005/10/20	版数
					1.0

概要	7	8	9	10	11	12
	卒業後の状況調査票(2-1) (大学・大学院・短期大学・高等専門学校)	卒業後の状況調査票(2-2) (大学・大学院・短期大学・高等専門学校)	学校経費調査票A (国・公立大学、国・公立短期大学、国立高等専門学校)	学校経費調査票B(国・公立大学)	学校施設調査票 (大学・短期大学・高等専門学校)	学校調査票(大学・短期大学) 学生教職員等状況票
抽象化項目						

調査客体	学校基本情報(高等教	学校調査番号	学校調査番号	学校調査番号	学校調査番号	学校調査番号	学校調査番号
		学科番号	学部(研究科)番号	学部(研究科)番号			
		所在地コード	所在地	所在地			所在地
		住所	所在地の住所	所在地の住所	所在地の住所	所在地の住所	学部の所在地の住所
		郵便番号	所在地の郵便番号	所在地の郵便番号	所在地の郵便番号	所在地の郵便番号	学部の所在地の郵便番号
		組織名	学校名	学校名	学校名	学校名	学校名
		氏名	学長校長氏名	学長校長氏名	長氏名	設置者学長校長氏名	学長氏名
			取扱者氏名	取扱者氏名	取扱者氏名	取扱者氏名	取扱者氏名
		電話番号	電話番号	電話番号	電話番号	電話番号	電話番号
			内線	内線	内線	内線	内線
		昼夜区分	昼夜別	昼夜別			
		学校・課程種別	学校種別	学校種別			
			課程別	課程別			
		設置者種別			設置者別	設置者別	
	科名	学部・研究科名	学部・研究科名				
	課室名	取扱者所属課	取扱者所属課		取扱者所属課	取扱者所属課	

学校調査	学生数調査情報	学科別・年次別					
		専攻別・年次別					
		学科別・男女別・年次別(昼間)					
		学科別・男女別・年次別(夜間)					
		学科別・学年別					
		学科専攻別・年次・学生種類別					
		職業別・学科専攻別					

本省情報基盤システム 将来体系	情報抽象化表(DAM)	作成日	2005/10/20	作成者	
業務/組織	学校基本調査 高等教育機関	最終更新日	2005/10/20	版数	1.0

概要 抽象化項目	1	2	3	4	5	6
	学校調査票(大学) 学生内訳票	学校調査票(大学) 大学院学生内訳票	学校調査票(短期大学) 本科生内訳票	学校調査票(大学・短期大学・高等専門 学校) 外国人学生調査票	学校調査票(大学・大学院・短期大学) 大学通信教育調査票	学校調査票(高等専門学校)

						男 合計(職業別) 女 合計(職業別) 男女 総計
職業別・年齢別						男 学生数(職業別・年齢別) 女 学生数(職業別・年齢別) 男女 合計(年齢別) 男女 合計(年齢別) 男女 合計(職業別) 男女 合計(職業別) 男女 総計
職業別・在学年数別						男 学生数(職業別・在学年数別) 女 学生数(職業別・在学年数別) 男女 合計(在学年数別) 男女 合計(在学年数別) 男女 合計(職業別) 男女 合計(職業別) 男女 総計
職業別・授業方法別						男 学生数(職業別・授業方法別) 女 学生数(職業別・授業方法別) 男女 合計(授業方法別) 男女 合計(授業方法別)
昼夜別・学生種類別						
学生数(外国人)調査情報	国費留学生で国籍別・課程別					男 学生数(学科専攻別) 女 学生数(学科専攻別) 男女 合計(国籍別) 男女 合計(国籍別) 男女 合計(学科専攻別) 男女 合計(学科専攻別) 男女 総計 男女 総計 男 専攻科・別科の学生数(国籍別) 女 専攻科・別科の学生数(国籍別) 男 聴講生・選科生・研究生等の学生数(国籍別) 女 聴講生・選科生・研究生等の学生数(国籍別) 男 専攻科・別科の学生数(国籍別) 合計 女 専攻科・別科の学生数(国籍別) 合計 男 聴講生・選科生・研究生等の学生数(国籍別) 合計 女 聴講生・選科生・研究生等の学生数(国籍別) 合計 男 専攻科・別科の学生数(学科専攻別) 女 専攻科・別科の学生数(学科専攻別) 男 聴講生・選科生・研究生等の学生数(学科専攻別) 女 聴講生・選科生・研究生等の学生数(学科専攻別) 男 専攻科・別科の学生数(学科専攻別) 合計 女 専攻科・別科の学生数(学科専攻別) 合計 男 聴講生・選科生・研究生等の学生数(学科専攻別) 合計 女 聴講生・選科生・研究生等の学生数(学科専攻別) 合計
	私費留学生で国籍別・課程別					男 学生数(学科専攻別) 女 学生数(学科専攻別) 男女 合計(国籍別) 男女 合計(国籍別) 男女 合計(学科専攻別) 男女 合計(学科専攻別) 男女 総計 男女 総計 男 専攻科・別科の学生数(国籍別) 女 専攻科・別科の学生数(国籍別) 男 聴講生・選科生・研究生等の学生数(国籍別) 女 聴講生・選科生・研究生等の学生数(国籍別) 男 専攻科・別科の学生数(国籍別) 合計 女 専攻科・別科の学生数(国籍別) 合計 男 聴講生・選科生・研究生等の学生数(国籍別) 合計 女 聴講生・選科生・研究生等の学生数(国籍別) 合計 男 専攻科・別科の学生数(学科専攻別) 女 専攻科・別科の学生数(学科専攻別) 男 聴講生・選科生・研究生等の学生数(学科専攻別) 女 聴講生・選科生・研究生等の学生数(学科専攻別) 男 専攻科・別科の学生数(学科専攻別) 合計 女 専攻科・別科の学生数(学科専攻別) 合計

本省情報基盤システム 将来体系	情報抽象化表(DAM)	作成日	2005/10/20	作成者	
業務/組織	学校基本調査 高等教育機関	生涯学習政策局 調査企画課	最終更新日	2005/10/20	版数
					1.0

概要	7	8	9	10	11	12
	卒業後の状況調査票(2-1) (大学・大学院・短期大学・高等専門学校)	卒業後の状況調査票(2-2) (大学・大学院・短期大学・高等専門学校)	学校経費調査票A (国・公立大学、国・公立短期大学、国立高等専門学校)	学校経費調査票B(国・公立大学)	学校施設調査票 (大学・短期大学・高等専門学校)	学校調査票(大学・短期大学) 学生教職員等状況票
抽象化項目						

	職業別・年齢別					
	職業別・在学年数別					
	職業別・授業方法別					
	昼夜別・学生種類別					男 学生数(学生種類別) 女 学生数(学生種類別) 男 合計(昼夜別) 女 合計(昼夜別) 総計(昼夜別)
学生数(外国人)調査情報	国費留学生で国籍別・課程別					
	私費留学生で国籍別・課程別					

本省情報基盤システム 将来体系	情報抽象化表(DAM)	作成日	2005/10/20	作成者	
業務/組織	学校基本調査 高等教育機関	最終更新日	2005/10/20	版数	1.0

帳票	1	2	3	4	5	6
抽象化項目	学校調査票(大学) 学生内訳票	学校調査票(大学) 大学院学生内訳票	学校調査票(短期大学) 本科生内訳票	学校調査票(大学・短期大学・高等専門 学校) 外国人学生調査票	学校調査票(大学・大学院・短期大学) 大学通信教育調査票	学校調査票(高等専門学校)

	留学生以外で国籍別・課程別				男 聴講生・選科生・研究生等の学生数(学科専攻別) 合計 女 聴講生・選科生・研究生等の学生数(学科専攻別) 合計 男 学生数(学科専攻別) 女 学生数(学科専攻別) 男 合計(国籍別) 女 合計(国籍別) 男 合計(学科専攻別) 女 合計(学科専攻別) 男 総計 女 総計 男 専攻科・別科の学生数(国籍別) 女 専攻科・別科の学生数(国籍別) 男 聴講生・選科生・研究生等の学生数(国籍別) 女 聴講生・選科生・研究生等の学生数(国籍別) 男 専攻科・別科の学生数(国籍別) 合計 女 専攻科・別科の学生数(国籍別) 合計 男 聴講生・選科生・研究生等の学生数(国籍別) 合計 女 聴講生・選科生・研究生等の学生数(国籍別) 合計 男 専攻科・別科の学生数(学科専攻別) 女 専攻科・別科の学生数(学科専攻別) 男 聴講生・選科生・研究生等の学生数(学科専攻別) 女 聴講生・選科生・研究生等の学生数(学科専攻別) 男 専攻科・別科の学生数(学科専攻別) 合計 女 専攻科・別科の学生数(学科専攻別) 合計 男 聴講生・選科生・研究生等の学生数(学科専攻別) 合計 女 聴講生・選科生・研究生等の学生数(学科専攻別) 合計	
入学志願者数調査情報	高校卒業年度・卒業学校種類別	男 人数 女 人数 男 合計 女 合計 総計				
	専攻別・出身校分類別		男 入学志願者数(専攻別) 女 入学志願者数(専攻別) 男 合計(専攻別) 女 合計(専攻別) 男 合計(出身校分類別) 女 合計(出身校分類別) 男 総計 女 総計			
	学科別・男女別・高校卒業年度別(昼間)			学生数(男女別・高校卒業年度別) 合計(専攻別・男女別) 合計(男女別・高校卒業年度別) 総計(男女別)		
	学科別・男女別・高校卒業年度別(夜間)			学生数(男女別・高校卒業年度別) 合計(専攻別・男女別) 合計(男女別・高校卒業年度別) 総計(男女別)		
	学科別					男 入学志願者数 女 入学志願者数 男 前年度3月中卒 入学志願者数 女 前年度3月中卒 入学志願者数 男 合計 女 合計 男 前年度3月中卒 合計 女 前年度3月中卒 合計
入学者数調査情報	高校卒業年度・卒業学校種類別	男 人数 女 人数 男 合計 女 合計 総計				
	学科別	男 入学者数 女 入学者数 男 合計 女 合計				
	男女別・出身高校所在地県別	入学者数(都道府県別) 合計(都道府県別)				
	専攻別・出身校分類別		男 入学者数(出身校分類別) 女 入学者数(出身校分類別) 男 合計(専攻別) 女 合計(専攻別) 男 合計(出身校分類別) 女 合計(出身校分類別) 男 総計 女 総計			
	男女別・年齢区分別		入学者数(年齢区分別)			

本省情報基盤システム 将来体系		情報抽象化表(DAM)		作成日	2005/10/20	作成者	
業務/組織	学校基本調査 高等教育機関	生涯学習政策局 調査企画課		最終更新日	2005/10/20	版数	1.0

抽象化項目	帳票						
	7	8	9	10	11	12	
	卒業後の状況調査票(2-1) (大学・大学院・短期大学・高等専門学校)	卒業後の状況調査票(2-2) (大学・大学院・短期大学・高等専門学校)	学校経費調査票A (国・公立大学、国・公立短期大学、国立高等専門学校)	学校経費調査票B(国・公立大学)	学校施設調査票 (大学・短期大学・高等専門学校)	学校調査票(大学・短期大学) 学生教職員等状況票	

	留学生以外で国籍別・課程別						
入学志願者数調査情報	高校卒業年度・卒業学校種類別						
	専攻別・出身校分類別						
	学科別・男女別・高校卒業年度別(昼間)						
	学科別・男女別・高校卒業年度別(夜間)						
	学科別						
入学者数調査情報	高校卒業年度・卒業学校種類別						
	学科別						
	男女別・出身高校所在地県別						
	専攻別・出身校分類別						
	男女別・年齢区分別						

本省情報基盤システム 将来体系	情報抽象化表(DAM)	作成日	2005/10/20	作成者	
業務/組織	学校基本調査 高等教育機関	生涯学習政策局 調査企画課	最終更新日	2005/10/20	版数
					1.0

帳票	1	2	3	4	5	6
	学校調査票(大学) 学生内訳票	学校調査票(大学) 大学院学生内訳票	学校調査票(短期大学) 本科学生内訳票	学校調査票(大学・短期大学・高等専門 学校) 外国人学生調査票	学校調査票(大学・大学院・短期大学) 大学通信教育調査票	学校調査票(高等専門学校)
抽象化項目						

			合計(男女別) 社会人 入学者数(男女別) 留学生 入学者数(男女別)			
	学科別・男女別・高校卒業年度別(昼間)			学生数(男女別・高校卒業年度別) 合計(専攻別・男女別) 合計(男女別・高校卒業年度別) 総計(男女別)		
	学科別・男女別・高校卒業年度別(夜間)			学生数(男女別・高校卒業年度別) 合計(専攻別・男女別) 合計(男女別・高校卒業年度別) 総計(男女別)		
	学科別					男 入学者数 女 入学者数 男 前年度3月中卒 入学者数 女 前年度3月中卒 入学者数 男 合計 女 合計 男 前年度3月中卒 合計 女 前年度3月中卒 合計
	出身高校所在地県別			男 入学者数(都道府県別) 女 入学者数(都道府県別) その他男 入学者数 その他女 入学者数 男 合計(都道府県別・その他) 女 合計(都道府県別・その他)		
	(正規の課程のみ)番号別・高校卒業年度別					男 入学者数(番号別・高校卒業年度別) 女 入学者数(番号別・高校卒業年度別) 男 合計(番号別) 女 合計(番号別) 男 合計(高校卒業年度別) 女 合計(高校卒業年度別) 男 総計 女 総計
休学者数調査情報	年次別	男 休学者数 女 休学者数 男 合計 女 合計	男 休学者数(年次別) 女 休学者数(年次別) 男 合計 女 合計 総計			
	男女別・年次別(昼間)			学生数(年次別) 合計(男女別)		
	男女別・年次別(夜間)			学生数(年次別) 合計(男女別)		
	学年別					男 休学者数(学年別) 女 休学者数(学年別) 男 合計 女 合計
最低在学年限超過学生	入学年度別	男 学生数 女 学生数 男 合計 女 合計 総計	男 学生数 女 学生数 男 合計 女 合計 総計			
編入学者数	学校種類別・年次別	男 編入学者数(年次別) 女 編入学者数(年次別) 男 合計(学校種類別) 女 合計(学校種類別)				
聴講生等の学生数調査	専攻科・別科・聴講生等別	男 学生数 女 学生数 男 合計 女 合計 総計				
	聴講生等別		男 学生数 女 学生数 男 合計 女 合計 総計			
	昼夜別・専攻科・別科・聴講生等別			男 学生数(昼夜別・専攻科・別科・聴講生等別) 女 学生数(昼夜別・専攻科・別科・聴講生等別) 男 合計(昼夜別) 女 合計(昼夜別) 総計(昼夜別)		
	専攻科・聴講生等別					男 学生数 女 学生数 合計
卒業生数調査情報	学科専攻別・男女別・進路別					

本省情報基盤システム 将来体系		情報抽象化表(DAM)		作成日	2005/10/20	作成者	
業務/組織	学校基本調査 高等教育機関	生涯学習政策局 調査企画課		最終更新日	2005/10/20	版数	1.0

抽象化項目	帳票	7	8	9	10	11	12
		卒業後の状況調査票(2-1) (大学・大学院・短期大学・高等専門学校)	卒業後の状況調査票(2-2) (大学・大学院・短期大学・高等専門学校)	学校経費調査票A (国・公立大学、国・公立短期大学、国立高等専門学校)	学校経費調査票B(国・公立大学)	学校施設調査票 (大学・短期大学・高等専門学校)	学校調査票(大学・短期大学) 学生教職員等状況票

	抽出項目	学科別・男女別・高校卒業年度別(昼間)					
		学科別・男女別・高校卒業年度別(夜間)					
		学科別					
		出身高校所在地県別					
		(正規の課程のみ)番号別・高校卒業年度					
	休学者数調査情報	年次別					
		男女別・年次別(昼間)					
		男女別・年次別(夜間)					
		学年別					
	最低在学年超過学生	入学年度別					
	編入学者数	学校種類別・年次別					
	聴講生等の学生数調査	専攻科・別科・聴講生等別					
		聴講生等別					
		昼夜別・専攻科・別科・聴講生等別					
		専攻科・聴講生等別					
	卒業生数調査情報	学科専攻別・男女別・進路別	卒業生数(男女別・進路別) 合計(学科専攻別・男女別)				

本省情報基盤システム 将来体系		情報抽象化表(DAM)		作成日	2005/10/20	作成者	
業務/組織	学校基本調査 高等教育機関	生涯学習政策局 調査企画課	最終更新日	2005/10/20	版数	1.0	

抽象化項目	帳票					
	1	2	3	4	5	6
	学校調査票(大学) 学生内訳票	学校調査票(大学) 大学院学生内訳票	学校調査票(短期大学) 本科学生内訳票	学校調査票(大学・短期大学・高等専門 学校) 外国人学生調査票	学校調査票(大学・大学院・短期大学) 大学通信教育調査票	学校調査票(高等専門学校)

	学科専攻別・男女別・入学年度別						
	学科専攻別・男女別・職業別						
	学科専攻別・男女別・産業別						
大学博士課程のうち満	学科専攻別・男女別・進路別						

教職員等状況調査

職員数調査情報	本務者・兼務者区分					男 職員数 女 職員数 合計	
	本務・兼務者別・職員種類別						男 職員数(職員種類別) 女 職員数(職員種類別) 男 合計(本務・兼務者別) 女 合計(本務・兼務者別) 総計(本務・兼務者別) 寄宿舎指導員 職員数(本務・兼務者別) 栄養士 職員数(本務・兼務者別) 看護師 職員数(本務・兼務者別)
教員数調査情報	本務者・兼務者					男 教員数 女 教員数 合計	
	本務・兼務種類別・教員種類別						男 教員数(教員種類別) 女 教員数(教員種類別) 男 合計(本務・兼務種類別) 女 合計(本務・兼務種類別) 総計(本務・兼務種類別)
	(本務者)学部・所属区分別・職務別						
	(本務者)大学院担当者・休職者・外国人別・職務別						
	(兼務者)職務別						
	本務・兼務者別・職員種類別						

本省情報基盤システム 将来体系		情報抽象化表(DAM)	作成日	2005/10/20	作成者	
業務/組織	学校基本調査 高等教育機関	生涯学習政策局 調査企画課	最終更新日	2005/10/20	版数	1.0

抽象化項目	帳票		7	8	9	10	11	12
			卒業後の状況調査票(2-1) (大学・大学院・短期大学・高等専門学校)	卒業後の状況調査票(2-2) (大学・大学院・短期大学・高等専門学校)	学校経費調査票A (国・公立大学、国・公立短期大学、国立高等専門学校)	学校経費調査票B(国・公立大学)	学校施設調査票 (大学・短期大学・高等専門学校)	学校調査票(大学・短期大学) 学生教職員等状況票

			合計(男女別・進路別) 合計(進路別) 総計(男女別) 総計					
	学科専攻別・男女別・入学年度別		A～Eで就職している者(学科専攻別・男女別) A～Eで就職している者 合計(男女別) A～Eで就職している者 総計					
	学科専攻別・男女別・職業別		卒業生数(男女別・入学年度別) 合計(学科専攻別・男女別) 合計(男女別・入学年度別) 合計(入学年度別) 総計(男女別) 総計	卒業生数(男女別・職業別) 合計(学科専攻別・男女別) 合計(男女別・職業別) 総計(男女別)				
	学科専攻別・男女別・産業別			卒業生数(男女別・産業別) 合計(学科専攻別・男女別) 合計(男女別・産業別) 総計(男女別)				
	大学博士課程のうち満	学科専攻別・男女別・進路別	満期退学者数(学科専攻別・男女別) 合計(男女別) 総計					

教職員等状況調査

職員数調査情報	本務者・兼務者区分							
	本務・兼務者別・職員種類別							
教員数調査情報	本務者・兼務者							
	本務・兼務種類別・教員種類別							
	(本務者)学部・所属区分別・職務別							男 教員数(職務別) 女 教員数(職務別) 男 合計(学部・所属区分別) 女 合計(学部・所属区分別) 総計(学部・所属区分別) 男 合計(職務別) 女 合計(職務別) 男 総計(職務別) 女 総計(職務別) 総計
	(本務者)大学院担当者・休職者・外国人							男 教員数(職務別) 女 教員数(職務別) 男 合計 女 合計 総計 男 外国人のうち雇用契約によるもの 女 外国人のうち雇用契約によるもの
	(兼務者)職務別							男 教員数 女 教員数 男 合計 女 合計 総計 外国人男 教員数 外国人女 教員数 外国人 総計
	本務・兼務者別・職員種類別							男 職員数(本務・兼務者) 女 職員数(本務・兼務者) 男 合計(本務・兼務者) 女 合計(本務・兼務者) 総計(本務・兼務者) 学生の健康管理(本務・兼務者)

本省情報基盤システム 将来体系		情報抽象化表(DAM)		作成日	2005/10/20	作成者	
業務/組織	学校基本調査 高等教育機関	生涯学習政策局 調査企画課		最終更新日	2005/10/20	版数	1.0

抽象化項目	帳票					
	1	2	3	4	5	6
	学校調査票(大学) 学生内訳票	学校調査票(大学) 大学院学生内訳票	学校調査票(短期大学) 本科学生内訳票	学校調査票(大学・短期大学・高等専門 学校) 外国人学生調査票	学校調査票(大学・大学院・短期大学) 大学通信教育調査票	学校調査票(高等専門学校)

学校医数調査情報		学校医種類別						職員数
学校施設調査	学校土地	面積(用途別)						
	学校建物	面積(用途別)						
		面積(構造別)						
		面積(新築等増加の区分)						
		面積(被害等減少の区分)						
		面積(前年度)						
	職員宿舍土地	面積(用途別)						
職員宿舍建物	面積(用途別)							
学校経費調査	経費・支出情報	経費額(支出項目別・学校区分別)						
		経費額(支出項目別・学部区分別)						
	収入情報	収入額(収入項目別・学校区分別)						
	補助金情報	補助金額(国・都道府県)						
タイムスタンプ		調査年度	調査年度	調査年度	調査年度	調査年度	調査年度	調査年度
その他	調査票情報	調査票コード	調査票コード	調査票コード	調査票コード	調査票コード	調査票コード	調査票コード
		調査票枚数				全体枚数 現枚数		

本省情報基盤システム 将来体系		情報抽象化表(DAM)		作成日	2005/10/20	作成者		
業務/組織		学校基本調査 高等教育機関	生涯学習政策局 調査企画課	最終更新日	2005/10/20	版数	1.0	
抽象化項目	帳票		7	8	9	10	11	12
			卒業後の状況調査票(2-1) (大学・大学院・短期大学・高等専門学校)	卒業後の状況調査票(2-2) (大学・大学院・短期大学・高等専門学校)	学校経費調査票A (国・公立大学、国・公立短期大学、国立高等専門学校)	学校経費調査票B(国・公立大学)	学校施設調査票 (大学・短期大学・高等専門学校)	学校調査票(大学・短期大学) 学生教職員等状況票
	学校医数調査情報	学校医種類別						附属病院(本務・兼務者)
学校施設調査	学校土地	面積(用途別)					面積 合計	
	学校建物	面積(用途別)					面積 合計	
		面積(構造別)					面積 合計	厚生補導施設面積
		面積(新築等増加の区分)					面積 合計	
		面積(被害等減少の区分)					面積 合計	
	職員宿舍土地	面積(用途別)					面積 合計	
	職員宿舍建物	面積(用途別)					面積 合計	
学校経費調査	経費・支出情報	経費額(支出項目別・学校区分別)			経費額(学校区分別) 経費額 合計(支出項目別) 経費額 合計(学校区分別) 総額			
		経費額(支出項目別・学部区分別)				経費額(学部区分別) 経費額 合計(支出項目別) 経費額 合計(学部区分別) 総額		
	収入情報	収入額(収入項目別・学校区分別)			収入額(学校区分別) 収入額 合計(収入項目別) 収入額 合計(学校区分別) 総額			
	補助金情報	補助金額(国・都道府県)			補助金 金額			
タイムスタンプ	調査年度情報	調査年度	調査年度	調査年度	調査年度	調査年度	調査年度	調査年度
その他	調査票情報	調査票コード	調査票コード	調査票コード				
		調査票枚数						
					※	※		

本省情報基盤システム 将来体系		情報抽象化表(DAM)	作成日	2005/10/5	作成者	
業務/組織	学校保健統計調査	生涯学習政策局 調査企画課	最終更新日	2005/10/5	版数	1.0

概要		1	2	3	4	5	6	
抽象化項目		発育状態調査票(小学校)	発育状態調査票(中学校)	発育状態調査票(高校)	発育状態調査票(幼稚園)	健康状態調査票(小学校)	健康状態調査票(中学校)	
調査客体	学校基本情報	学校名	学校名	学校名	学校名	学校名	学校名	
		都道府県番号	都道府県番号	都道府県番号	都道府県番号	都道府県番号	都道府県番号	
		学校調査番号	学校調査番号	学校調査番号	学校調査番号	学校調査番号	学校調査番号	
		氏名	校長氏名(申告者) 取扱者氏名	校長氏名(申告者) 取扱者氏名	校長氏名 取扱者氏名	園長氏名(申告者) 取扱者氏名	校長氏名(申告者) 取扱者氏名	校長氏名(申告者) 取扱者氏名
		氏名フリガナ	フリガナ	フリガナ	フリガナ	フリガナ	フリガナ	フリガナ
		電話番号	電話番号 内線	電話番号 内線	電話番号(申告者) 内線	電話番号 内線	電話番号 内線	電話番号 内線
発育状態調査	発育状態調査	身長(整理番号別・年齢別) 男 身長(6~11歳) 女 身長(6~11歳)	男 身長(12~14歳) 女 身長(12~14歳)	男 身長(15~17歳) 女 身長(15~17歳)	男 身長(5歳) 女 身長(5歳)			
		体重(整理番号別・年齢別) 男 体重(6~11歳) 女 体重(6~11歳)	男 体重(12~14歳) 女 体重(12~14歳)	男 体重(15~17歳) 女 体重(15~17歳)	男 体重(5歳) 女 体重(5歳)			
		座高(整理番号別・年齢別) 男 座高(6~11歳) 女 座高(6~11歳)	男 座高(12~14歳) 女 座高(12~14歳)	男 座高(15~17歳) 女 座高(15~17歳)	男 座高(5歳) 女 座高(5歳)			
健康状態調査	健康状態調査	疾病・異常者数(学年別・男女別)				調査対象者数	調査対象者数	
		疾病・異常者数(学年別・男女別・疾病・異常別)				該当者数(疾病・異常別)	該当者数(疾病・異常別)	
		未受験者数(学年別・男女別・疾病・異常別)				未受験者数(疾病・異常別)	未受験者数(疾病・異常別)	
タイムスタンプ	調査年度情報	調査年度	調査年度	調査年度	調査年度	調査年度	調査年度	
その他	調査票情報	作成枚数	作成枚数	作成枚数	作成枚数	作成枚数	作成枚数	
		調査票種別	男女別	調査票番号	調査票番号	調査票番号	調査票番号	
		チェック欄				調査対象者数チェック欄 該当者数チェック欄(疾病・異常別) 未受験者別チェック欄(疾病・異常別)	調査対象者数チェック欄 該当者数チェック欄(疾病・異常別) 未受験者別チェック欄(疾病・異常別)	

本省情報基盤システム 将来体系		情報抽象化表(DAM)	作成日	2005/10/5	作成者	
業務/組織	学校保健統計調査	生涯学習政策局 調査企画課	最終更新日	2005/10/5	版数	1.0

抽象化項目		帳票	
		7	8
		健康状態調査票(高校)	健康状態調査票(幼稚園)
調査客体	学校基本情報	学校名	学校名
		都道府県番号	都道府県番号
		学校調査番号	学校調査番号
		氏名	校長氏名(申告者) 取扱者氏名
		氏名フリガナ	フリガナ
		電話番号	電話番号 内線
発育状態調査	発育状態調査	身長(整理番号別・年齢別)	
		体重(整理番号別・年齢別)	
		座高(整理番号別・年齢別)	
健康状態調査	健康状態調査	疾病・異常者数(学年別・男女別)	調査対象者数
		疾病・異常者数(学年別・男女別・疾病・異常別)	該当者数(疾病・異常別)
		未受験者数(学年別・男女別・疾病・異常別)	未受験者数(疾病・異常別)
タイムスタンプ		調査年度	調査年度
その他	調査票情報	作成枚数	作成枚数
		調査票種別	調査票番号
		チェック欄	調査対象者数チェック欄 該当者数チェック欄(疾病・異常別) 未受験者別チェック欄(疾病・異常別)
			調査対象者数チェック欄 該当者数チェック欄(疾病・異常別) 未受験者別チェック欄(疾病・異常別)

本省情報基盤システム 将来体系		情報抽象化表(DAM)			作成日		作成者	
業務/組織	学校教員統計調査	生涯学習政策局 調査企画課			最終更新日	2005/10/5	版数	1.0
抽象化項目		1	2	3	4	5	6	
概要		教員個人調査票(小学校)	教員個人調査票(中学校)	教員個人調査票(高等学校)	教員個人調査票(中等教育学校)	教員個人調査票(盲学校・聾学校・養護学校)	教員個人調査票(幼稚園)	
調査客体								
学校基本情報	組織名	学校名	学校名	学校名	学校名	学校名	幼稚園名	
	電話番号	電話番号	電話番号	電話番号	電話番号	電話番号	電話番号	
	氏名	取扱者氏名	取扱者氏名	取扱者氏名	取扱者氏名	取扱者氏名	取扱者氏名	
	都道府県番号	都道府県番号	都道府県番号	都道府県番号	都道府県番号	都道府県番号	都道府県番号	
	学校調査番号	学校調査番号	学校調査番号	学校調査番号	学校調査番号	学校調査番号	学校調査番号	
	学部等番号							
	昼夜区別							
	都道府県名							
	学校種類							
	課程別			課程		後期課程の課程別		
設置者								
教育委員会情報	組織名							
	電話番号							
	取扱者氏名							
	都道府県番号							
	都道府県名							
教員個人調査								
教員個人調査情報	整理番号	整理番号	整理番号	整理番号	整理番号	整理番号	整理番号	整理番号
	性別(整理番号別)	性別	性別	性別	性別	性別	性別	性別
	性別等(整理番号別)							
	年齢(整理番号別)	年齢	年齢	年齢	年齢	年齢	年齢	年齢
	職名(整理番号別)	職名	職名	職名	職名	職名	職名	職名
	勤続年数(整理番号別)	勤続年数	勤続年数	勤続年数	勤続年数	勤続年数	勤続年数	勤続年数
	学歴(整理番号別)	学歴	学歴	学歴	学歴	学歴	学歴	学歴
	免許状の種類(整理番号別)	免許状の種類(1~4)	免許状の種類(1~3)	免許状の種類(1~6)	免許状の種類(1~5)	免許状の種類(1~6)	免許状の種類(1~5)	免許状の種類(1~5)
	免許教科(整理番号別)	免許教科(1~3)	中学校教諭専修又は一種免許状(1~2) 中学校教諭二種免許状(1~2)	高等学校教諭専修免許状(1~5) 高等学校教諭一種免許状(1~5) その他(1~2)	中学校教諭専修又は一種免許状(1~2) 中学校教諭二種免許状(1~2) 高等学校教諭専修免許状(1~5) 高等学校教諭一種免許状(1~5) その他(1~2)			
	学級担任状況(整理番号別)	学級担任状況	学級担任状況	学級担任状況	学級担任状況	学級担任状況	学級担任状況	学級担任状況(1~3)
	授業担任状況(整理番号別)	授業担任状況	授業担任状況	授業担任状況	授業担任状況	授業担任状況	授業担任状況	
	担任教科(整理番号別)	担任教科(1~8)	担任教科(1~3)	担任教科(1~6)	担任教科前期課程(1~2) 担任教科後期課程(1~2)			
	週教科等担任授業時数(整理番号別)	授業時数	授業時数(普通免許状) 授業時数(許可・臨時免許状等)	授業時数(普通免許状) 授業時数(許可・臨時免許状等)	授業時数(前期課程 普通免許状) 授業時数(前期課程 許可・臨時免許状等) 授業時数(後期課程 普通免許状) 授業時数(後期課程 許可・臨時免許状等)	授業時数		
	給与月額(整理番号別)	給与月額	給与月額	給与月額	給与月額	給与月額	給与月額	給与月額
	専門分野(整理番号別)							
	所属課程(整理番号別)							
	所属学科(整理番号別)							
	本務兼務の別(整理番号別)							
	兼務職員の本務先の設置者別(整理番号別)							
	兼務職員の本務先の職業(整理番号別)							
短期大学の昼夜別等(整理番号別)								
出身学校(整理番号別)								
当該学校での講義等の週担当授業時数(整理番号別)								
他学校での講義等の週担当授業時数(整理番号別)								
兼務先(整理番号別)								
教員異動調査								
教員異動調査情報	年齢							
	職名							
	採用前の職業							
	転入前の学校種等							
	採用・転入前の学校等の設置者							
	離職理由							
	異動の状況							
	採用の状況							
	転入の状況							
	学校調査							
教員数調査情報	本務教員数(年齢別・職名別)							
タイムスタンプ								
調査年度情報	調査年度	調査年度	調査年度	調査年度	調査年度	調査年度	調査年度	調査年度
その他								
調査票情報	行番号	行番号(整理番号別)	行番号(整理番号別)	行番号(整理番号別)	行番号(整理番号別)	行番号(整理番号別)	行番号(整理番号別)	調査票番号
	調査票番号	調査票番号	調査票番号	調査票番号	調査票番号	調査票番号	調査票番号	調査票番号

本省情報基盤システム 将来体系		情報抽象化表(DAM)		作成日		作成者	
業務/組織	学校教員統計調査			最終更新日	2005/10/5	版数	1.0
抽象化項目		7	8	9	10	11	
概要		教員個人調査票(兼務教員) (大学・高等専門学校)	教員個人調査票(専修学校・各種学校)	教員異動調査票(平成15年度間) (高等学校以下)	教員個人調査・教員異動調査票(本務職員) (大学・高等専門学校)	学校調査票(小学校、中学校、高等学校、幼稚園) 教育委員会集計表	
調査客体							
学校基本情報	組織名	学校名	学校名	学校名	学校名		
	電話番号	電話番号	電話番号	電話番号	電話番号		
	氏名	取扱者氏名	取扱者氏名	取扱者氏名	取扱者氏名		
	都道府県番号	都道府県番号	都道府県番号	都道府県番号	都道府県番号		
	学校調査番号	学校調査番号	学校調査番号	学校調査番号	学校調査番号		
	学部等番号	学部等番号	学部等番号	学部等番号	学部等番号		
	昼夜区別	昼夜区別			昼夜区別		
	都道府県名						
	学校種類					学校種類別	
	課程別					課程別	
	設置者					設置者別	
	教育委員会情報	組織名				教育委員会名	
	電話番号				電話番号		
	取扱者氏名				取扱者氏名		
	都道府県番号				都道府県番号		
	都道府県名				都道府県名		
教員個人調査							
教員個人調査情報	整理番号	整理番号	整理番号	整理番号	整理番号		
	性別(整理番号別)	性別等	性別	性別	性別等		
	年齢(整理番号別)	年齢	年齢	年齢	年齢		
	職名(整理番号別)		職名	職名	職名		
	勤続年数(整理番号別)		勤続年数	勤続年数	勤続年数		
	学歴(整理番号別)		学歴	学歴	学歴		
	免許状の種類(整理番号別)						
	免許教科(整理番号別)						
	学級担任状況(整理番号別)						
	授業担任状況(整理番号別)		授業担任状況	授業担任状況	授業担任状況		
	担任教科(整理番号別)						
	週教科等担任授業時数(整理番号別)		授業時数				
	給与月額(整理番号別)		給与月額	給与月額	給与月額		
	専門分野(整理番号別)	専門分野	専門分野	専門分野	専門分野		
	所属課程(整理番号別)		所属課程	所属課程	所属課程		
	所属学科(整理番号別)		所属学科				
	本務兼務の別(整理番号別)		本務兼務の別				
	兼務職員の本務先の設置者別(整理番号別)	本務先の設置者別	兼務職員の本務先の設置者別				
	兼務職員の本務先の職業(整理番号別)	本務先の職業	兼務職員の本務先の職業				
	短期大学の昼夜別等(整理番号別)				短期大学の昼夜別等		
出身学校(整理番号別)				出身学校			
当該学校での講義等の週担当授業時数(整理番号別)				授業時数(1~3)			
他学校での講義等の週担当授業時数(整理番号別)				授業時数			
兼務先(整理番号別)				兼務先(1~3)			
教員異動調査							
教員異動調査情報	年齢			異動時年齢(整理番号別)	異動時年齢(整理番号別)		
	職名			異動時職名(整理番号別)	異動時職名(整理番号別)		
	採用前の職業			採用前の職業(整理番号別)	採用前の職業(整理番号別)		
	転入前の学校種等			転入前の学校種等(整理番号別)	転入前の学校種等(整理番号別)		
	採用・転入前の学校等の設置者			採用・転入前の学校等の設置者(整理番号別)	採用・転入前の学校等の設置者(整理番号別)		
	離職理由			離職理由(整理番号別)	離職理由(整理番号別)		
	異動の状況			異動の状況(整理番号別)	異動の状況(整理番号別)		
	採用の状況			採用の状況(整理番号別)(1~4)	採用の状況(整理番号別)(1~4)		
転入の状況			転入の状況(整理番号別)(1~2)	転入の状況(整理番号別)(1~2)			
学校調査							
教員数調査情報	本務教員数(年齢別・職名別)					男 本務教員数(職名別)	
						女 本務教員数(職名別)	
						男 合計(年齢別)	
						女 合計(年齢別)	
						男 合計(職名別)	
						女 合計(職名別)	
						男 総計	
						女 総計	
タイムスタンプ							
調査年度情報	調査年度	調査年度	調査年度	調査年度	調査年度	調査年度	調査年度
その他							
調査票情報	行番号						
	調査票番号	調査票番号	調査票番号	調査票番号	調査票番号	調査票番号	調査票番号

本省情報基盤システム 将来体系		情報抽象化表(DAM)		作成日	2005/10/5	作成者	
業務/組織	社会教育調査	生涯学習政策局 調査企画課		最終更新日	2005/10/5	版数	1.0

抽象化項目	概要	1	2	3	4	5	6
		社会教育行政調査票	公民館調査票	図書館調査票	博物館調査票	青少年教育施設調査票	女性教育施設調査票

調査客体							
教育委員会情報	教育委員会番号	教育委員会番号	教育委員会番号	教育委員会番号	教育委員会番号	教育委員会番号	教育委員会番号
	組織名	教育委員会名					
	教育長氏名	教育長氏名					
	都道府県番号	都道府県番号	都道府県番号	都道府県番号	都道府県番号	都道府県番号	都道府県番号
	市区町村名						
	取扱者電話番号	取扱者電話番号					
取扱者氏名	取扱者氏名						
社会教育行政調査							
教育委員会調査情報	職員数(担当・勤務形態・男女別・職名別)	社会教育関係職員数					
	職員数(社会教育委員区分別)	男 人数					
		女 人数					
	職員数(社会教育関係指導員区分別)	男 人数					
		女 人数					
	会議開催回数	社会教育委員の会議開催回数					
	補助団体数	補助団体数					
生涯学習・社会教育関連法人数(実法人)							
生涯学習・社会教育関連法人数(設置目的別)							
公民館調査							
職員数調査情報	勤務形態・男女別・職名別		職員数				
図書館調査							
職員数調査情報	勤務形態・男女別・職名別			職員数			
博物館調査							
職員数調査情報	勤務形態・男女別・職名別				職員数		
青少年教育施設調査							
職員数調査情報	勤務形態・男女別・職名別					職員数	
女性教育施設調査							
職員数調査情報	勤務形態・男女別・職名別						職員数
社会体育施設調査							
職員数調査情報	勤務形態・男女別・職名別						
	施設種類別・指導系職員について						
博物館類似施設調査							
職員数調査情報	勤務形態・男女別・職名別						
民間体育施設調査							
職員数調査情報	勤務形態・男女別・職名別						
	施設種類別・指導系職員について						
文化会館調査							
職員数調査情報	勤務形態・男女別・職名別						
施設調査							
施設情報	施設名	施設名	施設名	施設名	施設名	施設名	施設名
	施設長氏名	施設長氏名	施設長氏名	施設長氏名	施設長氏名	施設長氏名	施設長氏名
	住所	施設所在地	施設所在地	施設所在地	施設所在地	施設所在地	施設所在地
	電話番号	施設電話番号	施設電話番号	施設電話番号	施設電話番号	施設電話番号	施設電話番号
	都道府県番号	施設都道府県番号	施設都道府県番号	施設都道府県番号	施設都道府県番号	施設都道府県番号	施設都道府県番号
	施設管理番号	施設管理番号	施設管理番号	施設管理番号	施設管理番号	施設管理番号	施設管理番号
	市区町村番号	施設所在地市区町村番号	施設所在地市区町村番号	施設所在地市区町村番号	施設所在地市区町村番号	施設所在地市区町村番号	施設所在地市区町村番号
	施設種類	施設種類選択欄	施設種類選択欄	施設種類選択欄	施設種類選択欄	施設種類選択欄	施設種類選択欄
	本館・分館の別		本館・分館の別				
	博物館・博物館相当施設の別			博物館・博物館相当施設の別			
	設置者種類別	設置者種類選択欄	設置者種類選択欄	設置者種類選択欄	設置者種類選択欄	設置者種類選択欄	設置者種類選択欄
	所管別(公立のみ)			所管選択欄			
	管理運営者種類別						
	開設年	開設年	開設年	開設年	開設年	開設年	開設年
	登録又は指定年			登録又は指定年			
	単独・複合の別	単独・複合の別	単独・複合の別	単独・複合の別	単独・複合の別	単独・複合の別	単独・複合の別
	取扱者氏名	取扱者氏名	取扱者氏名	取扱者氏名	取扱者氏名	取扱者氏名	取扱者氏名
	施設数調査情報	施設種類別・規模別					
		施設種類別					
	土地	面積			面積		
	建物	面積	専用面積	専用面積	専用面積	専用面積	専用面積
			共用面積	共用面積	共用面積	共用面積	共用面積
	設備情報	施設・設備別	有無	有無	有無	有無	有無
	自動車文庫		台数				
	宿泊定員				宿泊定員数		
	ホール(専用・共用別)						
	ホール席数(ホール区分別)						
	ホール稼働日数						
	コンピュータ	コンピュータ設置台数	コンピュータ設置台数	コンピュータ設置台数	コンピュータ設置台数	コンピュータ設置台数	
		うち利用者が利用可能な台数	うち利用者が利用可能な台数	うち利用者が利用可能な台数	うち利用者が利用可能な台数	うち利用者が利用可能な台数	
		うちインターネットに接続されている台数	うちインターネットに接続されている台数	うちインターネットに接続されている台数	うちインターネットに接続されている台数	うちインターネットに接続されている台数	
			用途チェック欄				
			他の図書館とのオンライン化の状況有無				

本省情報基盤システム 将来体系		情報抽象化表(DAM)		作成日	2005/10/5	作成者	
業務/組織	社会教育調査	生涯学習政策局	調査企画課	最終更新日	2005/10/5	版数	1.0

抽象化項目	帳票	7	8	9	10	11
		社会体育施設調査票	博物館類似施設調査票	民間体育施設調査票	文化会館調査票	生涯学習関連事業調査票

調査客体						
教育委員会情報	教育委員会番号	教育委員会番号	教育委員会番号	教育委員会番号	教育委員会番号	教育委員会番号
	組織名					
	教育長氏名					教育委員会名
	都道府県番号	都道府県番号	都道府県番号	都道府県番号	都道府県番号	都道府県番号
	市区町村名					市区町村名
取扱者電話番号					取扱者電話番号	
取扱者氏名					取扱者氏名	
社会教育行政調査						
教育委員会調査情報	職員数(担当・勤務形態・男女別・職名別)					
	職員数(社会教育委員区分別)					
	職員数(社会教育関係指導員区分別)					
	会議開催回数					
	補助団体数					補助団体数
生涯学習・社会教育関連法人数(実法人)					社団法人数	
生涯学習・社会教育関連法人数(設置目)					財団法人数	
						財団法人数
公民館調査						
職員数調査情報	勤務形態・男女別・職名別					
図書館調査						
職員数調査情報	勤務形態・男女別・職名別					
博物館調査						
職員数調査情報	勤務形態・男女別・職名別					
青少年教育施設調査						
職員数調査情報	勤務形態・男女別・職名別					
女性教育施設調査						
職員数調査情報	勤務形態・男女別・職名別					
社会体育施設調査						
職員数調査情報	勤務形態・男女別・職名別	職員数				
	施設種類別・指導系職員について	専属人数				
		複数施設兼任人数				
博物館類似施設調査						
職員数調査情報	勤務形態・男女別・職名別		職員数			
民間体育施設調査						
職員数調査情報	勤務形態・男女別・職名別			職員数		
	施設種類別・指導系職員について			専属人数		
				複数施設兼任人数		
文化会館調査						
職員数調査情報	勤務形態・男女別・職名別				職員数	
施設調査						
施設情報	施設名	施設名	施設名	施設名	施設名	
	施設長氏名	施設長氏名	施設長氏名	施設長氏名	施設長氏名	施設長氏名
	住所	施設所在地	施設所在地	施設所在地	施設所在地	施設所在地
	電話番号	施設電話番号	施設電話番号	施設電話番号	施設電話番号	施設電話番号
	都道府県番号	施設都道府県番号	施設都道府県番号	施設都道府県番号	施設都道府県番号	施設都道府県番号
	施設管理番号	施設管理番号	施設管理番号	施設管理番号	施設管理番号	施設管理番号
	市区町村番号	施設所在地市区町村番号	施設所在地市区町村番号	施設所在地市区町村番号	施設所在地市区町村番号	施設所在地市区町村番号
	施設種類		施設種類選択欄			
	本館・分館の別					
	博物館・博物館相当施設の別					
	設置者種類別	設置者種類選択欄	設置者種類選択欄	設置者種類選択欄	設置者種類選択欄	設置者種類選択欄
	所管別(公立のみ)	所管選択欄	所管選択欄	所管選択欄	所管選択欄	所管選択欄
	管理運営者種類別	管理運営者種類選択欄			管理運営者種類選択欄	
	開設年		開館年			
	登録又は指定年					
単独・複合の別		単独・複合の別		単独・複合の別	単独・複合の別	
取扱者氏名	取扱者氏名	取扱者氏名	取扱者氏名	取扱者氏名	取扱者氏名	
施設数調査情報	施設種類別・規模別	施設箇所数		施設箇所数		
	施設種類別	指導系職員がいる施設数		指導系職員がいる施設数		
土地	面積		面積			
	建物		専用面積		専用面積	
設備情報	施設・設備別		共有面積		共有面積	
	自動車文庫		有無		有無	
	宿泊定員					
	ホール(専用・共用別)				ホールの数	
	ホール席数(ホール区分別)				固定席数	
ホール稼働日数				主催・共催事業稼働日数		
				貸館事業稼働日数		
コンピュータ		コンピュータ設置台数				
		うち利用者が利用可能な台数				
		うちインターネットに接続されている台数				

本省情報基盤システム 将来体系		情報抽象化表(DAM)		作成日	2005/10/5	作成者	
業務/組織	社会教育調査	生涯学習政策局 調査企画課		最終更新日	2005/10/5	版数	1.0

抽象化項目	概要	1	2	3	4	5	6
		社会教育行政調査票	公民館調査票	図書館調査票	博物館調査票	青少年教育施設調査票	女性教育施設調査票

サービス調査	ボランティア数調査情報	個人団体別		登録団体数 登録者数	他の図書館チェック欄 登録団体数 登録者数	登録団体数 登録者数	登録団体数 登録者数
	入館料情報	入館料有無 減免措置種類別				入館料有無 減免措置有無 学校休業土曜日における児童生徒無料開放有無 無料閲覧日数	
開館状況	開館状況	開館状況		年間開館日数 標準開館時間 日曜日開館有無	年間開館日数 標準開館時間 日曜日開館有無	年間開館日数 標準開館時間 日曜日開館有無	年間開館日数 標準開館時間 日曜日開館有無
	施設種類別						
利用状況	個人団体別						利用団体数 男 利用人数 女 利用人数
	(日帰り・宿泊)利用者種類別						利用団体数 利用人数
	宿泊者数(宿泊期間別)						宿泊者数
	宿泊者数(延べ)						延べ宿泊者数
入館者数						入館者総数 特別展入館者総数	
情報提供方法	情報提供方法	チェック欄(1~5)	チェック欄(1~5) 独自のホームページ開設有無 設置状況選択欄	チェック欄(1~5) 独自のホームページ開設有無	チェック欄(1~5) 独自のホームページ開設有無	チェック欄(1~5) 独自のホームページ開設有無	チェック欄(1~5) 独自のホームページ開設有無
審議会・協議会実施状況	公民館運営審議会等設置状況 博物館協議会設置状況						
実施状況(研修)	実施状況(研修対象別)	実施件数 参加者数					
	指導者研修						
実施状況(学級・講座)	実施件数(内容別・学習内容別)	実施件数 実施件数 合計(学習内容別)	実施件数 実施件数 合計(学習内容別)				実施件数 実施件数 合計(学習内容別)
	実施件数(対象別・学習内容別)	実施件数	実施件数				
	受講人数(男女別・学習内容別)	学級生数及び受講者数	学級生数及び受講者数				学級生数及び受講者数
	実施状況(家庭教育学級)	学級・講座件数 男 学級生数 女 学級生数	学級・講座件数 男 学級生数 女 学級生数				
	実施件数(開設場所別)	学級・講座件数					
実施状況(学習内容別)						男 学級生数及び受講者数 女 学級生数及び受講者数	
実施状況(集会)	業務民間委託件数(全部・一部)	件数	件数				
	実施状況	実施件数 参加者数					
	実施状況(主催共済別)		実施件数 参加者数				
	実施状況(家庭教育に関するもの)		実施件数 参加者数				
実施状況(事業)	託児サービス						集案件数
	業務民間委託件数(全部・一部)	件数	件数	件数		件数	
	サービス状況(図書貸出業務区分別)			総数 総数のうち児童の数			
	実施状況(その他事業実施区分別)			実施件数 参加者数	実施件数 参加者数		
	実施状況(主催事業区分別・日帰り・宿泊区分別)					実施件数 参加者数	
	実施状況(主催共催・事業内容別)						実施件数 男 参加者数 女 参加者数
実施状況(特別展)	業務民間委託件数(全部・一部)						件数
	特別展実施状況				開催有無 開催回数 開催日数		
資料調査	図書数調査情報	冊数		図書総冊数 日本10進分類等別冊数構成比 洋書冊数 児童用図書冊数 開架式図書冊数 前年度間図書受入冊数 雑誌種類の数			
	資料数調査情報	保有数(視聴覚資料分類別) 保有数(録音図書分類別) 資料数(人文科学資料区分別)		保有数 保有数			
					実物数量 標本数量 模型(模写)数量		

本省情報基盤システム 将来体系		情報抽象化表(DAM)	作成日	2005/10/5	作成者	
業務/組織	社会教育調査	生涯学習政策局 調査企画課	最終更新日	2005/10/5	版数	1.0

抽象化項目	帳票	7	8	9	10	11
		社会体育施設調査票	博物館類似施設調査票	民間体育施設調査票	文化会館調査票	生涯学習関連事業調査票

サービス調査	個人団体別	登録団体数 登録者数	登録団体数 登録者数	登録団体数 登録者数	登録団体数 登録者数	
入館料情報	入館料有無 減免措置種類別		入館料有無 減免措置有無 学校休業土曜日における児童生徒無料開放有無 無料閲覧日数			
開館状況	開館状況		年間開館日数 標準開館時間 日曜日開館有無		年間開館日数 標準開館時間 日曜日開館有無	
利用状況	施設種類別	夜間開設施設数 年間利用者数		夜間開設施設数 年間利用者数		
	個人団体別					
	(日帰り・宿泊)利用者種類別					
	宿泊者数(宿泊期間別) 宿泊者数(延べ) 入館者数		入館者総数 特別展入館者総数			
情報提供方法	情報提供方法	チェック欄(1~5) 独自のホームページ開設有無	チェック欄(1~5) 独自のホームページ開設有無	チェック欄(1~5) 独自のホームページ開設有無	チェック欄(1~5) 独自のホームページ開設有無	チェック欄(1~5)
審議会・協議会実施状況	公民館運営審議会等設置状況 博物館協議会設置状況		設置状況選択欄			
実施状況(研修)	実施状況(研修対象別)					
	指導者研修					実施件数 参加者数
実施状況(学級・講座)	実施件数(内容別・学習内容別)					実施件数 実施件数 合計(学習内容別) 実施件数
	実施件数(対象別・学習内容別) 受講人数(男女別・学習内容別) 実施状況(家庭教育学級)					学級生数及び受講者数
	実施件数(開設場所別) 実施状況(学習内容別)					
	業務民間委託件数(全部・一部)					
実施状況(集会)	実施状況					
	実施状況(主催共済別)					実施件数 参加者数
	実施状況(家庭教育に関するもの)					
	託児サービス 業務民間委託件数(全部・一部)					
実施状況(事業)	サービス状況(図書貸出業務区分別)					
	実施状況(その他事業実施区分別)		実施件数 参加者数			
	実施状況(主催事業区分別・日帰り・宿泊)					
	実施状況(主催共催・事業内容別)	実施件数 参加者数			実施件数 参加者数	
	実施状況(ホール内外区分別)				実施件数 入場者数・参加者数	
実施状況(特別展)	業務民間委託件数(全部・一部)	件数	件数		件数	
	特別展実施状況		開催有無 開催回数 開催日数			
資料調査						
図書数調査情報	冊数					
資料数調査情報	保有数(視聴覚資料分類別)					
	保有数(録音図書分類別) 資料数(人文科学資料区分別)		実物数量 標本数量 模型(模写)数量			

本省情報基盤システム 将来体系		情報抽象化表(DAM)		作成日	2005/10/5	作成者	
業務/組織		社会教育調査		最終更新日	2005/10/5	版数	1.0
帳票		1	2	3	4	5	6
抽象化項目		社会教育行政調査票	公民館調査票	図書館調査票	博物館調査票	青少年教育施設調査票	女性教育施設調査票
		資料数(自然科学資料区分別)				実物数量 標本数量 模型(模写)数量	
タイムスタンプ							
	調査年度情報	調査年度	調査年度	調査年度	調査年度	調査年度	調査年度
その他							
	調査票情報	調査票記号	調査票記号	調査票記号	調査票記号	調査票記号	調査票記号

本省情報基盤システム 将来体系		情報抽象化表(DAM)		作成日	2005/10/5	作成者	
業務/組織	社会教育調査	生涯学習政策局 調査企画課		最終更新日	2005/10/5	版数	1.0

抽象化項目	帳票	7	8	9	10	11
		社会体育施設調査票	博物館類似施設調査票	民間体育施設調査票	文化会館調査票	生涯学習関連事業調査票

		資料数(自然科学資料区分別)		実物数量 標本数量 模型(模写)数量			
タイムスタンプ	調査年度情報	調査年度	調査年度	調査年度	調査年度	調査年度	調査年度
その他	調査票情報	調査票記号	調査票記号	調査票記号	調査票記号	調査票記号	調査票記号

本省情報基盤システム 将来体系		情報抽象化表(DAM)	作成日	2005/10/5	作成者	
業務/組織	地方教育費調査	生涯学習政策局 調査企画課	最終更新日	2005/10/5	版数	1.0

抽象化項目	帳票	1	2	3	4
		学校教育費調査票	社会教育費・教育行政費調査票	教育に係る収入調査票	知事部局における生涯学習関連費調査票

調査客体		都道府県名	都道府県名	都道府県名	都道府県名	都道府県名
学校・教育委員会情報	組織名	都道府県名	教育委員会(学校)名	教育委員会名	教育委員会名	教育委員会名
	住所	都道府県名	教育委員会(学校)所在地	教育委員会所在地	教育委員会所在地	教育委員会所在地
	電話番号	都道府県名	教育委員会(学校)電話番号	教育委員会電話番号	教育委員会電話番号	教育委員会電話番号
	氏名	都道府県名	取扱者氏名	取扱者氏名	取扱者氏名	取扱者氏名
	都道府県番号	都道府県番号	都道府県番号	都道府県番号	都道府県番号	都道府県番号
	教育委員会番号	教育委員会番号	教育委員会番号	教育委員会番号	教育委員会番号	教育委員会番号
	学校調査番号	学校調査番号				
	学校種類	学校種類				
地方教育費調査						
経費・支出情報	経費(支出項目別)	財源別経費				
	経費(施設種類・区分別)	公費合計	合計			
	経費(生涯学習施設種類別)		財源別経費			合計
収入情報	収入額(学校種類・施設・教育行政機関別)		支出項目別経費			財源別経費
基準財政需要額情報	基準財政需要額(学校種類別)			合計		支出項目別経費
				収入区分収入		
				総額		
				建築費額を除いた額		
タイムスタンプ						
調査年度情報	調査年度	調査年度	調査年度	調査年度	調査年度	調査年度
その他						
調査票情報	調査票種類	調査票	調査票	調査票	調査票	調査票
	集計の種類	集計の種類	集計の種類	集計の種類	集計の種類	集計の種類

本省情報基盤システム 将来体系		情報抽象化表(DAM)	作成日	2005/10/5	作成者	
業務/組織	地方教育費調査(のうち教育行政調査)	生涯学習政策局 調査企画課	最終更新日	2005/10/5	版数	1.0

抽象化項目	帳票	1
	教育行政調査票	

調査客体			
教育委員会情報	都道府県名	都道府県名	都道府県名
	組織名称	教育委員会名	教育委員会名
	住所	教育委員会所在地	教育委員会所在地
	電話番号	教育委員会電話番号	教育委員会電話番号
	氏名	教育長氏名	教育長氏名
		取扱者氏名	取扱者氏名
	都道府県番号	都道府県番号	都道府県番号
	教育委員会番号	教育委員会番号	教育委員会番号
教育委員会種類	種類	種類	
教育委員会組織類型	組織	組織	
教育行政調査			
教育委員情報	新任等の別(区分別)	新任等の別	新任等の別
	性別(区分別)	性別	性別
	年齢(区分別)	年齢	年齢
	保護者の別(区分別)	保護者の別	保護者の別
	職業(区分別)	職業	職業
	教職の経験(区分別)	教職の経験	教職の経験
	在職期間(区分別)	在職期間	在職期間
	委員長の別(区分別)	委員長の別	委員長の別
他教委の委員との兼務(区分別)	他教委の委員との兼務	他教委の委員との兼務	
教育長情報	性別	性別	性別
	年齢	年齢	年齢
	保護者の別	保護者の別	保護者の別
	直前歴	直前歴	直前歴
	教職の経験	教職の経験	教職の経験
	教育行政の経験	教育行政の経験	教育行政の経験
	一般行政の経験	一般行政の経験	一般行政の経験
	他教委の教育長との兼務	他教委の教育長との兼務	他教委の教育長との兼務
在職期間	在職期間	在職期間	
本務職員数調査情報	本庁・教育事務所別	職員数	職員数
		合計(本庁・教育事務所別)	合計(本庁・教育事務所別)
給与・報酬情報	委員長・委員の報酬形態	報酬形態	報酬形態
	委員長・委員報酬額	報酬額	報酬額
	教育長給与額	給与額	給与額
		管理職手当額	管理職手当額
タイムスタンプ			
調査年度情報	調査年度	調査年度	調査年度

本省情報基盤システム 将来体系		情報抽象化表(DAM)		作成日	2005/10/5	作成者	
業務/組織	子どもの学習費調査	生涯学習政策局 調査企画課		最終更新日	2005/10/5	版数	1.0

抽象化項目	帳票	
	1	2
	学校調査票	保護者調査票

調査客体	学校基本情報	組織名	学校名	学校名
		氏名	校長氏名	取扱者(担当教員)氏名
		都道府県番号	都道府県番号	都道府県番号
		学校調査番号	学校調査番号	学校調査番号
		学校種類	学校種類	学校種類
学校調査	学校・学級調査情報	学年(歳児)	学年(歳児)	学年(歳児)
		高等学校の学科	学科	学科
		対象学級の幼児児童生徒数	人数	
		学校給食実施状況	学校給食実施状況	
		学校納付金情報	学校納付区分別	納付金額(入学納付分類別) 納付金額(その他分類) 合計
保護者調査	保護者経費情報	学校教育・学校外活動区分別		金額 合計
タイムスタンプ	調査年度情報	調査年度	調査年度	調査年度
		承認期限	承認期限	承認期限
		提出期限	提出期限	提出期限
その他	整理番号	総務省承認番号	総務省承認番号	総務省承認番号
		整理番号	整理番号	整理番号

本省情報基盤システム 将来体系		情報抽象化表(DAM)	作成日	2005/10/5	作成者	
業務/組織	学位授与状況調査	高等教育局 大学振興課	最終更新日	2005/10/5	版数	1.0

抽象化項目	帳票	1
		学位授与状況等調査

調査客体		
学校基本情報	大学院名	大学院名
	研究科名	研究科名
	学位区分	学位の区分(修士) 学位の区分(博士)
学位授与状況調査		
修士学位授与数調査情報	年度区分別	授与数 合計 学年進行中
	入学(進学)年度別	授与数 合計
博士学位授与数調査情報	年度区分別	課程修了による授与数 論文提出による授与数 授与数 合計 課程修了による授与数 合計 論文提出による授与数 合計 総計 学年進行中
	入学(進学)年度別	課程修了による授与数 合計
	大学出身別	論文提出による授与数 合計 総計(博士課程修了+論文提出)
	博士学位取得者調査情報	就職状況人数 N-1年12月1日現在定職を持たずに研究を継続していた人数 N年12月1日までに定職についた人数合計
	就職状況人数(学位取得・退学年度別)	N年12月1日までに定職についた人数
	就職状況人数(職業別)	N年12月1日までに定職についた人数
	研究継続者人数(学位取得年度別)	博士課程修了者で定職を持たない研究継続者数 博士課程修了者で定職を持たない研究継続者数合計
	研究継続者人数(退学年度別)	博士課程満期退学者で定職を持たない研究継続者数 博士課程満期退学者で定職を持たない研究継続者数合計
留年者数調査情報	留年者数	留年者数
早期修士学位授与者数調査	授与者数	N-2年度までの授与者数
	授与者数(通産在学年数別)	N-1年度中の授与者数 N-1年度中の合計
早期博士学位授与者数調査	授与者数	N-2年度までの授与者数
	授与者数(通産在学年数別)	N-1年度中の授与者数 N-1年度中の合計
タイムスタンプ		
調査年度情報	調査年度	調査年度

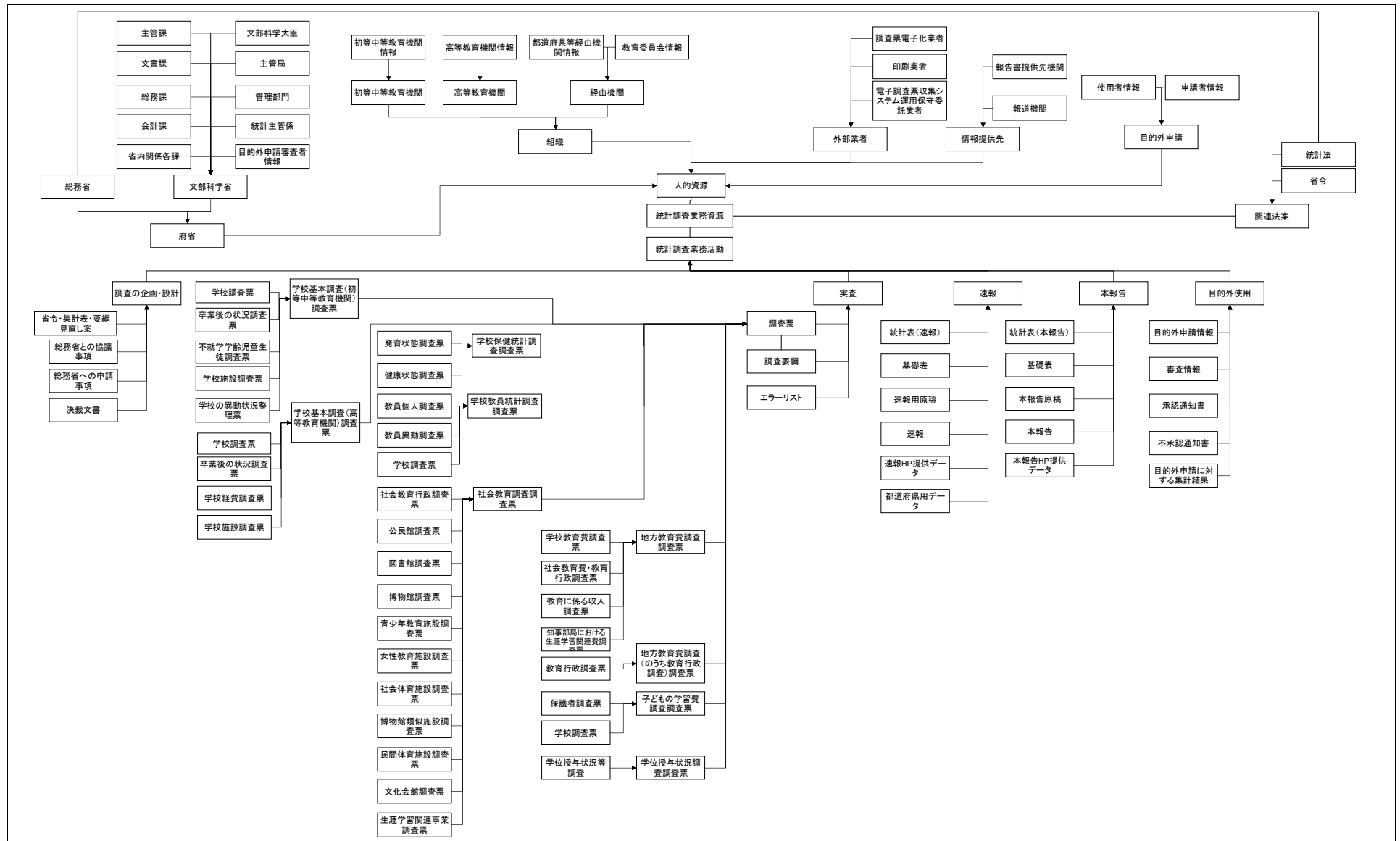

本省情報基盤システム最適化計画
将来体系 実体関連図(ERD)
実査・集計業務システム

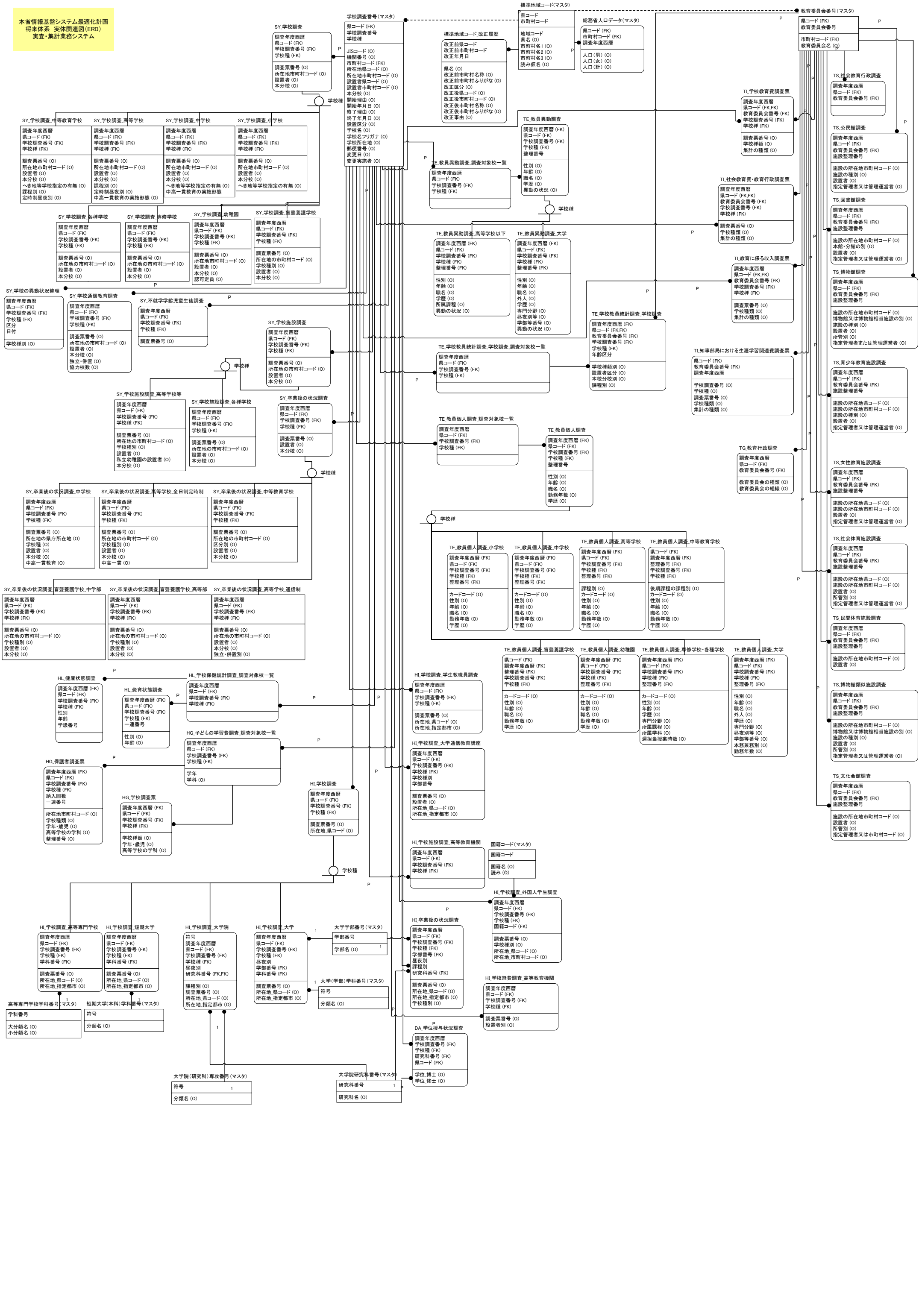

本省情報基盤システム最適化計画
 将来体系 実体関連図(ERD)
 目的外使用申請システム

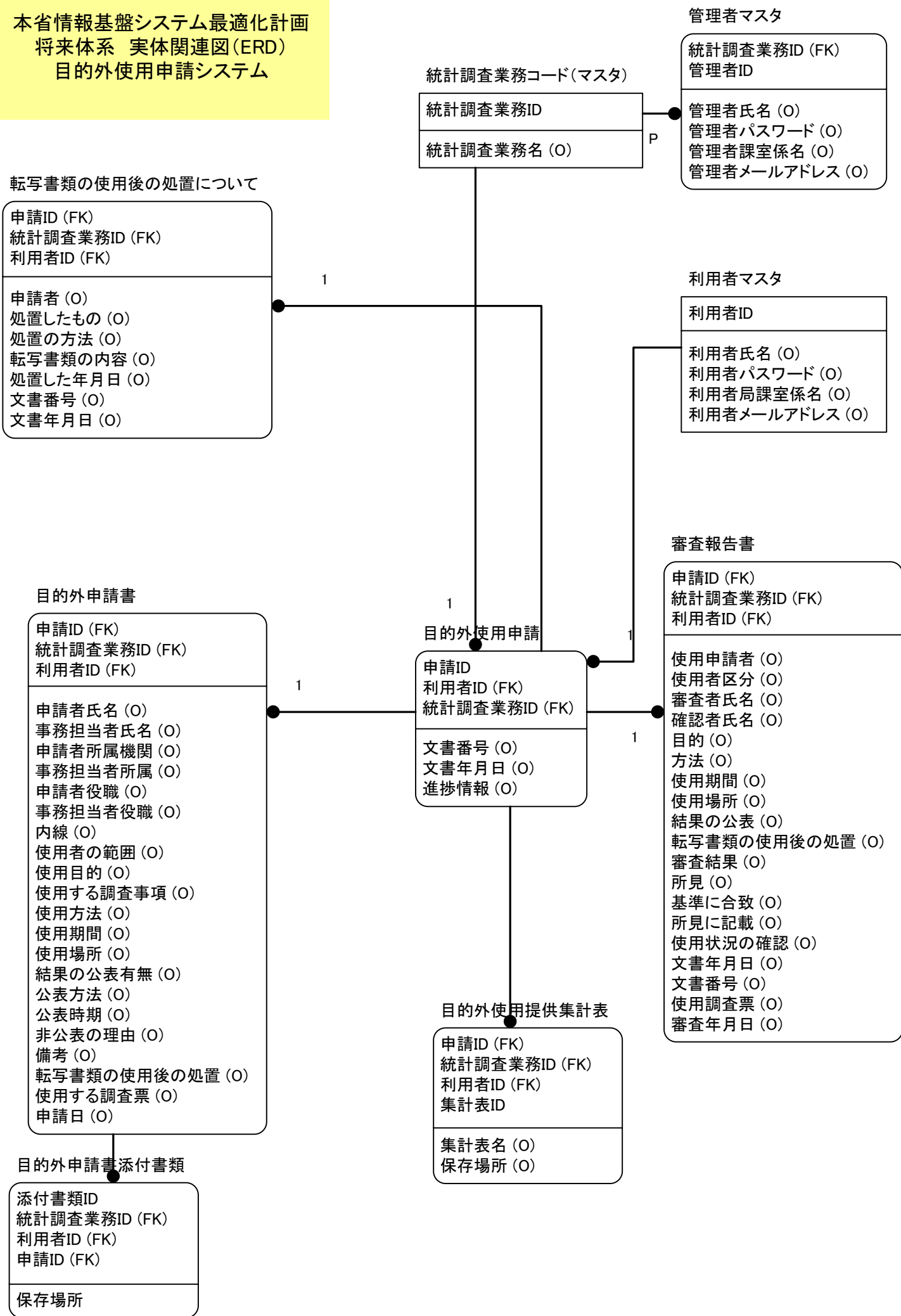

本省情報基盤システム最適化計画 将来体系		データ定義表(エンティティ定義表)	作成日	2005/9/22	作成者	平田
業務名		システム名	最終更新日	2006/1/20	版数	1.0

No.	システム名	テーブル名	種別	ボリューム(byte)	説明
1	基幹データベースシステム	標準地域コード	M	440148	標準地域コード情報
2		標準地域コード 改正履歴	T	224000	標準地域コードの改正履歴情報
3		総務省人口データ	M	98948	統計表作成のための市(区)町村別人口データ
4		学校調査番号	M	45523908	調査客体情報(学校)のマスター
5		大学学部番号	M	25864	大学学部番号マスター。大分類を定義する。
6		大学(学部)学科番号 大分類	M	416	大学学科番号マスター。中分類を定義する。
7		大学(学部)学科番号 中分類	M	12402	大学学科番号マスター。小分類を定義する。
8		大学(学部)学科番号 小分類	M	148500	大学学科番号マスター
9		大学院研究科番号	M	9540	大学院研究科番号マスター
10		大学院(研究科)専攻番号 大分類	M	416	大学院専攻番号マスター。大分類を定義する。
11		大学院(研究科)専攻番号 中分類	M	4212	大学院専攻番号マスター。中分類を定義する。
12		大学院(研究科)専攻番号 小分類	M	48000	大学院専攻番号マスター。小分類を定義する。
13		短期大学(本科)学科番号 大分類	M	1326	短期大学学科番号マスター。大分類を定義する。
14		短期大学(本科)学科番号 中分類	M	12402	短期大学学科番号マスター。中分類を定義する。
15		短期大学(本科)学科番号 小分類	M	26400	短期大学学科番号マスター。小分類を定義する。
16		高等専門学校学科番号	M	5520	高等専門学校学科番号マスター
17		国籍コード	M	20600	国籍コードマスター
18	教育委員会番号	M	201308	調査客体情報(教育委員会)のマスター	
19	実査・集計業務システム	学校調査 小学校	T	515240	学校基本調査の学校調査票(小学校)のヘッダ情報
20		学校調査 小学校 教員数	T	7447560	学校基本調査の学校調査票(小学校)情報
21		学校調査 小学校 職員数	T	6698120	学校基本調査の学校調査票(小学校)情報
22		学校調査 小学校 休職等教員数	T	2388840	学校基本調査の学校調査票(小学校)情報
23		学校調査 小学校 教務主任等の数	T	2014120	学校基本調査の学校調査票(小学校)情報
24		学校調査 小学校 指導主事等の数	T	889960	学校基本調査の学校調査票(小学校)情報
25		学校調査 小学校 産休代替等教職員数	T	1639400	学校基本調査の学校調査票(小学校)情報
26		学校調査 小学校 私費負担職員数	T	1264680	学校基本調査の学校調査票(小学校)情報
27		学校調査 小学校 学校医等の数	T	889960	学校基本調査の学校調査票(小学校)情報
28		学校調査 小学校 児童数帰国子女等	T	2950920	学校基本調査の学校調査票(小学校)情報
29		学校調査 小学校 理由別長期欠席者数	T	1264680	学校基本調査の学校調査票(小学校)情報
30		学校調査 小学校 外国人児童数	T	515240	学校基本調査の学校調査票(小学校)情報
31		学校調査 小学校 児童数単式学級	T	24661260	学校基本調査の学校調査票(小学校)情報
32		学校調査 小学校 児童数複式学級	T	6253140	学校基本調査の学校調査票(小学校)情報
33		学校調査 小学校 児童数75条の学級	T	8337520	学校基本調査の学校調査票(小学校)情報
34		学校調査 小学校 児童数計	T	6253140	学校基本調査の学校調査票(小学校)情報
35		学校調査 中学校	T	255346	学校基本調査の学校調査票(中学校)のヘッダ情報
36		学校調査 中学校 教員数	T	3530436	学校基本調査の学校調査票(中学校)情報
37		学校調査 中学校 職員数	T	3175172	学校基本調査の学校調査票(中学校)情報
38		学校調査 中学校 休職等教員数	T	1132404	学校基本調査の学校調査票(中学校)情報
39		学校調査 中学校 教務主任等の数	T	954772	学校基本調査の学校調査票(中学校)情報
40		学校調査 中学校 指導主事等の数	T	421876	学校基本調査の学校調査票(中学校)情報
41		学校調査 中学校 産休代替等教職員数	T	777140	学校基本調査の学校調査票(中学校)情報
42		学校調査 中学校 私費負担職員数	T	599508	学校基本調査の学校調査票(中学校)情報
43		学校調査 中学校 学校医等の数	T	421876	学校基本調査の学校調査票(中学校)情報
44		学校調査 中学校 児童数帰国子女等	T	865956	学校基本調査の学校調査票(中学校)情報
45		学校調査 中学校 理由別長期欠席者数	T	599508	学校基本調査の学校調査票(中学校)情報
46		学校調査 中学校 外国人生徒数	T	244244	学校基本調査の学校調査票(中学校)情報
47		学校調査 中学校 生徒数単式学級	T	9592128	学校基本調査の学校調査票(中学校)情報
48		学校調査 中学校 生徒数複式学級	T	2064972	学校基本調査の学校調査票(中学校)情報
49		学校調査 中学校 生徒数75条の学級	T	2753296	学校基本調査の学校調査票(中学校)情報
50		学校調査 中学校 生徒数計	T	2064972	学校基本調査の学校調査票(中学校)情報
51		学校調査 高等学校	T	434320	学校基本調査の学校調査票(高等学校)のヘッダ情報
52		学校調査 高等学校 教員数	T	3289974	学校基本調査の学校調査票(高等学校)情報
53		学校調査 高等学校 休職等教員数	T	988078	学校基本調査の学校調査票(高等学校)情報
54		学校調査 高等学校 同一学校内定時制課程兼任教員数	T	119438	学校基本調査の学校調査票(高等学校)情報
55		学校調査 高等学校 教務主任等の数	T	510326	学校基本調査の学校調査票(高等学校)情報
56		学校調査 高等学校 指導主事等の数	T	206302	学校基本調査の学校調査票(高等学校)情報
57		学校調査 高等学校 産休代替等職員数	T	716628	学校基本調査の学校調査票(高等学校)情報
58		学校調査 高等学校 学校医等の数	T	206302	学校基本調査の学校調査票(高等学校)情報
59		学校調査 高等学校 職員数	T	1384395	学校基本調査の学校調査票(高等学校)情報
60		学校調査 高等学校 課程別学科別の生徒数および入学状況	T	11270604	学校基本調査の学校調査票(高等学校)情報
61		学校調査 高等学校 課程別学科別の生徒数および入学状況 計	T	2817651	学校基本調査の学校調査票(高等学校)情報
62		学校調査 高等学校 修業年限別生徒数および入学状況	T	4625508	学校基本調査の学校調査票(高等学校)情報
63		学校調査 高等学校 本科の生徒数のうち帰国子女数	T	770918	学校基本調査の学校調査票(高等学校)情報
64		学校調査 高等学校 外国人生徒数	T	119438	学校基本調査の学校調査票(高等学校)情報
65		学校調査 中等教育学校	T	1134	学校基本調査の学校調査票(中等教育学校)のヘッダ情報
66		学校調査 中等教育学校 教員数	T	5724	学校基本調査の学校調査票(中等教育学校)情報
67		学校調査 中等教育学校 職員数	T	6012	学校基本調査の学校調査票(中等教育学校)情報
68		学校調査 中等教育学校 休職等教員数	T	1836	学校基本調査の学校調査票(中等教育学校)情報

本省情報基盤システム最適化計画 将来体系		データ定義表(エンティティ定義表)	作成日	2005/9/22	作成者	平田
業務名	システム名	最終更新日	2006/1/20	版数	1.0	

No.	システム名	テーブル名	種別	ボリューム(byte)	説明
69		学校調査 中等教育学校 教務主任等の数	T	2124	学校基本調査の学校調査票(中等教育学校)情報
70		学校調査 中等教育学校 指導主事等の数	T	684	学校基本調査の学校調査票(中等教育学校)情報
71		学校調査 中等教育学校 産休代替等職員数	T	1548	学校基本調査の学校調査票(中等教育学校)情報
72		学校調査 中等教育学校 同一学校内定時制課程兼任教員数	T	396	学校基本調査の学校調査票(中等教育学校)情報
73		学校調査 中等教育学校 学校医等の数	T	684	学校基本調査の学校調査票(中等教育学校)情報
74		学校調査 中等教育学校 前期課程 生徒数単式学級	T	15552	学校基本調査の学校調査票(中等教育学校)情報
75		学校調査 中等教育学校 前期課程 生徒数複式学級	T	3348	学校基本調査の学校調査票(中等教育学校)情報
76		学校調査 中等教育学校 前期課程 生徒数75条の学級	T	4464	学校基本調査の学校調査票(中等教育学校)情報
77		学校調査 中等教育学校 前期課程 生徒数計	T	3348	学校基本調査の学校調査票(中等教育学校)情報
78		学校調査 中等教育学校 後期課程 課程別学科別の生徒数および入学状況	T	37368	学校基本調査の学校調査票(中等教育学校)情報
79		学校調査 中等教育学校 後期課程 課程別学科別の生徒数および入学状況 計	T	9180	学校基本調査の学校調査票(中等教育学校)情報
80		学校調査 中等教育学校 後期課程 修業年限別生徒数	T	15012	学校基本調査の学校調査票(中等教育学校)情報
81		学校調査 中等教育学校 後期課程1年次への編入者数	T	828	学校基本調査の学校調査票(中等教育学校)情報
82		学校調査 中等教育学校 後期課程 本科の生徒数のうち帰国子女数	T	3708	学校基本調査の学校調査票(中等教育学校)情報
83		学校調査 中等教育学校 後期課程 外国人生徒数	T	540	学校基本調査の学校調査票(中等教育学校)情報
84		学校調査 中等教育学校 前期課程 理由別長期欠席者数	T	972	学校基本調査の学校調査票(中等教育学校)情報
85		学校調査 盲聾養護学校	T	21978	学校基本調査の学校調査票(盲・聾・養護学校)のヘッダ情報
86		学校調査 盲聾養護学校 教員数	T	317682	学校基本調査の学校調査票(盲・聾・養護学校)情報
87		学校調査 盲聾養護学校 職員数	T	333666	学校基本調査の学校調査票(盲・聾・養護学校)情報
88		学校調査 盲聾養護学校 私費負担の職員数	T	45954	学校基本調査の学校調査票(盲・聾・養護学校)情報
89		学校調査 盲聾養護学校 休職等教員数	T	101898	学校基本調査の学校調査票(盲・聾・養護学校)情報
90		学校調査 盲聾養護学校 教務主任等の数	T	125874	学校基本調査の学校調査票(盲・聾・養護学校)情報
91		学校調査 盲聾養護学校 指導主事等の数	T	37962	学校基本調査の学校調査票(盲・聾・養護学校)情報
92		学校調査 盲聾養護学校 産休代替等職員数	T	101898	学校基本調査の学校調査票(盲・聾・養護学校)情報
93		学校調査 盲聾養護学校 寄宿舎等専任職員数	T	37962	学校基本調査の学校調査票(盲・聾・養護学校)情報
94		学校調査 盲聾養護学校 学校医等の数	T	37962	学校基本調査の学校調査票(盲・聾・養護学校)情報
95		学校調査 盲聾養護学校 外国人在学者数	T	119880	学校基本調査の学校調査票(盲・聾・養護学校)情報
96		学校調査 盲聾養護学校 通学状況別在学者数	T	279720	学校基本調査の学校調査票(盲・聾・養護学校)情報
97		学校調査 盲聾養護学校 転入・転出者数	T	113866	学校基本調査の学校調査票(盲・聾・養護学校)情報
98		学校調査 盲聾養護学校 理由別長期欠席者数	T	123876	学校基本調査の学校調査票(盲・聾・養護学校)情報
99		学校調査 盲聾養護学校 高等部のうち本科の在学者数	T	61938	学校基本調査の学校調査票(盲・聾・養護学校)情報
100		学校調査 盲聾養護学校 小学部 学級別在学者数	T	4815180	学校基本調査の学校調査票(盲・聾・養護学校)情報
101		学校調査 盲聾養護学校 中学部 学級別在学者数	T	3476520	学校基本調査の学校調査票(盲・聾・養護学校)情報
102		学校調査 盲聾養護学校 幼稚部 学級別在学者数	T	2677320	学校基本調査の学校調査票(盲・聾・養護学校)情報
103		学校調査 盲聾養護学校 高等部 学級別在学者数	T	4175820	学校基本調査の学校調査票(盲・聾・養護学校)情報
104		学校調査 盲聾養護学校 高等部 学科別在籍者数および入学者数	T	1164834	学校基本調査の学校調査票(盲・聾・養護学校)情報
105		学校調査 盲聾養護学校 高等部 学科別在籍者数および入学者数 計	T	105894	学校基本調査の学校調査票(盲・聾・養護学校)情報
106		学校調査 幼稚園	T	393708	学校基本調査の学校調査票(幼稚園)のヘッダ情報
107		学校調査 幼稚園 教員数	T	4471398	学校基本調査の学校調査票(幼稚園)情報
108		学校調査 幼稚園 職員数	T	1321734	学校基本調査の学校調査票(幼稚園)情報
109		学校調査 幼稚園 休職等教員数	T	1209246	学校基本調査の学校調査票(幼稚園)情報
110		学校調査 幼稚園 産休代替等職員数	T	871782	学校基本調査の学校調査票(幼稚園)情報
111		学校調査 幼稚園 修了者数	T	506196	学校基本調査の学校調査票(幼稚園)情報
112		学校調査 幼稚園 園児数	T	27559560	学校基本調査の学校調査票(幼稚園)情報
113		学校調査 幼稚園 園児数 計	T	4133934	学校基本調査の学校調査票(幼稚園)情報
114		学校調査 専修学校	T	68880	学校基本調査の学校調査票(専修学校)のヘッダ情報
115		学校調査 専修学校 教員数	T	650916	学校基本調査の学校調査票(専修学校)情報
116		学校調査 専修学校 職員数	T	237636	学校基本調査の学校調査票(専修学校)情報
117		学校調査 専修学校 入学者のうち新規卒業生数	T	320292	学校基本調査の学校調査票(専修学校)情報
118		学校調査 専修学校 入学者のうち就業している者の数	T	402948	学校基本調査の学校調査票(専修学校)情報
119		学校調査 専修学校 専門課程入学者のうち大学等卒業生数	T	402948	学校基本調査の学校調査票(専修学校)情報
120		学校調査 専修学校 課程別・学科別の修業年限・生徒数、入学状況および卒業生数	T	7129080	学校基本調査の学校調査票(専修学校)情報
121		学校調査 専修学校 課程別・学科別の修業年限・生徒数、入学状況および卒業生数 計	T	433944	学校基本調査の学校調査票(専修学校)情報
122		学校調査 各種学校	T	37560	学校基本調査の学校調査票(各種学校)のヘッダ情報
123		学校調査 各種学校 教員数	T	116436	学校基本調査の学校調査票(各種学校)情報
124		学校調査 各種学校 職員数	T	71364	学校基本調査の学校調査票(各種学校)情報
125		学校調査 各種学校 入学者のうち修業している者の数(再掲)	T	71364	学校基本調査の学校調査票(各種学校)情報
126		学校調査 各種学校 入学者の「計のうち高等学校卒業以上を入学資格とする課程の入学者数(再掲)」のうち、N年度3月高等学校お	T	71364	学校基本調査の学校調査票(各種学校)情報
127		学校調査 各種学校 課程名・課程別生徒数、入学者数および卒業生数	T	2584128	学校基本調査の学校調査票(各種学校)情報
128		学校調査 各種学校 課程名・課程別生徒数、入学者数および卒業生数 計	T	461988	学校基本調査の学校調査票(各種学校)情報
129		学校通信教育調査	T	8360	学校基本調査の学校調査票(各種学校)情報
130		学校通信教育調査 教員数	T	87248	学校基本調査の学校通信教育調査票(高等学校)のヘッダ情報
131		学校通信教育調査 休職等教員数	T	15504	学校基本調査の学校通信教育調査票(高等学校)情報
132		学校通信教育調査 教務主任等の数	T	14288	学校基本調査の学校通信教育調査票(高等学校)情報
133		学校通信教育調査 指導主事等の数	T	5776	学校基本調査の学校通信教育調査票(高等学校)情報
134		学校通信教育調査 産休代替等教職員数	T	11856	学校基本調査の学校通信教育調査票(高等学校)情報
135		学校通信教育調査 職員数	T	41040	学校基本調査の学校通信教育調査票(高等学校)情報
136		学校通信教育調査 生徒数	T	477280	学校基本調査の学校通信教育調査票(高等学校)情報

本省情報基盤システム最適化計画 将来体系		データ定義表(エンティティ定義表)	作成日	2005/9/22	作成者	平田
業務名		システム名	最終更新日	2006/1/20	版数	1.0

No.	システム名	テーブル名	種別	ボリューム(byte)	説明
137		学校通信教育調査 生徒数 計	T	70224	学校基本調査の学校通信教育調査票(高等学校)情報
138		学校通信教育調査 履修者数	T	88160	学校基本調査の学校通信教育調査票(高等学校)情報
139		学校通信教育調査 履修者数 計	T	11856	学校基本調査の学校通信教育調査票(高等学校)情報
140		学校通信教育調査 入学者数	T	112480	学校基本調査の学校通信教育調査票(高等学校)情報
141		学校通信教育調査 入学者数 計	T	15504	学校基本調査の学校通信教育調査票(高等学校)情報
142		学校通信教育調査 退学者数	T	88160	学校基本調査の学校通信教育調査票(高等学校)情報
143		学校通信教育調査 退学者数 計	T	11856	学校基本調査の学校通信教育調査票(高等学校)情報
144		学校通信教育調査 特科生	T	51984	学校基本調査の学校通信教育調査票(高等学校)情報
145		学校通信教育調査 修業年限別生徒数および入学者数	T	40736	学校基本調査の学校通信教育調査票(高等学校)情報
146		学校通信教育調査 単位修得者数	T	4560	学校基本調査の学校通信教育調査票(高等学校)情報
147		不就学学齢児童生徒調査	T	47110	学校基本調査の不就学学齢児童生徒調査票のヘッダ情報
148		不就学学齢児童生徒調査 理由別就学免除者及び就学猶予者数(就学免除者)	T	3264050	学校基本調査の不就学学齢児童生徒調査票情報
149		不就学学齢児童生徒調査 理由別就学免除者及び就学猶予者数(就学免除者)計	T	639350	学校基本調査の不就学学齢児童生徒調査票情報
150		不就学学齢児童生徒調査 理由別就学免除者及び就学猶予者数(就学猶予者)	T	5875290	学校基本調査の不就学学齢児童生徒調査票情報
151		不就学学齢児童生徒調査 理由別就学免除者及び就学猶予者数(就学猶予者)計	T	639350	学校基本調査の不就学学齢児童生徒調査票情報
152		不就学学齢児童生徒調査 1年以上居場所不明者	T	585510	学校基本調査の不就学学齢児童生徒調査票情報
153		不就学学齢児童生徒調査 学齢児童生徒死亡者数	T	639350	学校基本調査の不就学学齢児童生徒調査票情報
154		学校施設調査 高等学校等	T	2144264	学校基本調査の学校施設調査票(高等学校等)情報
155		学校施設調査 各種学校	T	169078	学校基本調査の学校施設調査票(各種学校)情報
156		卒業後の状況調査 中学校	T	255346	学校基本調査の卒業後の状況調査票(中学校)情報
157		卒業後の状況調査 中学校 進路別卒業生数	T	7693686	学校基本調査の卒業後の状況調査票(中学校)情報
158		卒業後の状況調査 中学校 卒業生総数のうち75条の学級卒業生の進路状況	T	2631174	学校基本調査の卒業後の状況調査票(中学校)情報
159		卒業後の状況調査 中学校 卒業生総数のうち高等学校(本科)等への入学志願者数	T	3430518	学校基本調査の卒業後の状況調査票(中学校)情報
160		卒業後の状況調査 中学校 就職先の産業別就職者数	T	3430518	学校基本調査の卒業後の状況調査票(中学校)情報
161		卒業後の状況調査 高等学校 全日制定時制	T	124867	学校基本調査の卒業後の状況調査票(高等学校 全日制・定時制)情報
162		卒業後の状況調査 高等学校 全日制定時制 進路別卒業生数	T	11335752	学校基本調査の卒業後の状況調査票(高等学校 全日制・定時制)情報
163		卒業後の状況調査 高等学校 全日制定時制 進路別卒業生数 計	T	2678790	学校基本調査の卒業後の状況調査票(高等学校 全日制・定時制)情報
164		卒業後の状況調査 高等学校 全日制定時制 卒業生総数のうち入学志願者数	T	2410476	学校基本調査の卒業後の状況調査票(高等学校 全日制・定時制)情報
165		卒業後の状況調査 高等学校 全日制定時制 卒業生総数のうち入学志願者数 計	T	553758	学校基本調査の卒業後の状況調査票(高等学校 全日制・定時制)情報
166		卒業後の状況調査 高等学校 全日制定時制 入学志願者数	T	3452844	学校基本調査の卒業後の状況調査票(高等学校 全日制・定時制)情報
167		卒業後の状況調査 高等学校 全日制定時制 入学志願者数 計	T	814350	学校基本調査の卒業後の状況調査票(高等学校 全日制・定時制)情報
168		卒業後の状況調査 高等学校 全日制定時制 就職先の産業別就職者数	T	21238248	学校基本調査の卒業後の状況調査票(高等学校 全日制・定時制)情報
169		卒業後の状況調査 高等学校 全日制定時制 職業別就職者数	T	8729832	学校基本調査の卒業後の状況調査票(高等学校 全日制・定時制)情報
170		卒業後の状況調査 高等学校 全日制定時制 就職先の都道府県別就職者数	T	26450088	学校基本調査の卒業後の状況調査票(高等学校 全日制・定時制)情報
171		卒業後の状況調査 中等教育学校1	T	379	学校基本調査の卒業後の状況調査票(中等教育学校)のヘッダ情報
172		卒業後の状況調査 中等教育学校 進路別修了者数	T	10746	学校基本調査の卒業後の状況調査票(中等教育学校)情報
173		卒業後の状況調査 中等教育学校 修了者総数のうち75条の学級修了者の進路状況	T	4266	学校基本調査の卒業後の状況調査票(中等教育学校)情報
174		卒業後の状況調査 中等教育学校 修了者総数のうち高等学校(本科)等への入学志願者数(再掲)	T	2970	学校基本調査の卒業後の状況調査票(中等教育学校)情報
175		卒業後の状況調査 中等教育学校 就職先の産業別就職者数	T	5562	学校基本調査の卒業後の状況調査票(中等教育学校)情報
176		卒業後の状況調査 中等教育学校2	T	378	学校基本調査の卒業後の状況調査票(中等教育学校)情報
177		卒業後の状況調査 中等教育学校 進路別卒業生数	T	37584	学校基本調査の卒業後の状況調査票(中等教育学校)情報
178		卒業後の状況調査 中等教育学校 進路別卒業生数 計	T	9234	学校基本調査の卒業後の状況調査票(中等教育学校)情報
179		卒業後の状況調査 中等教育学校 卒業生総数のうち大学、短期大学への入学志願者数	T	7992	学校基本調査の卒業後の状況調査票(中等教育学校)情報
180		卒業後の状況調査 中等教育学校 卒業生総数のうち大学、短期大学への入学志願者数 計	T	1836	学校基本調査の卒業後の状況調査票(中等教育学校)情報
181		卒業後の状況調査 中等教育学校 N-1年度以前卒業者のうち本年度大学短期大学入学志願者数	T	11448	学校基本調査の卒業後の状況調査票(中等教育学校)情報
182		卒業後の状況調査 中等教育学校 N-1年度以前卒業者のうち本年度大学短期大学入学志願者数 計	T	2700	学校基本調査の卒業後の状況調査票(中等教育学校)情報
183		卒業後の状況調査 中等教育学校 就職先の産業別就職者数	T	70416	学校基本調査の卒業後の状況調査票(中等教育学校)情報
184		卒業後の状況調査 中等教育学校 職業別就職者数	T	28944	学校基本調査の卒業後の状況調査票(中等教育学校)情報
185		卒業後の状況調査 中等教育学校 就職先の都道府県別就職者数	T	87696	学校基本調査の卒業後の状況調査票(中等教育学校)情報
186		卒業後の状況調査 盲聾養護学校 中学部	T	21978	学校基本調査の卒業後の状況調査票(盲・聾・養護学校 中等部)のヘッダ情報
187		卒業後の状況調査 盲聾養護学校 中学部 進路別卒業生数	T	692307	学校基本調査の卒業後の状況調査票(盲・聾・養護学校 中等部)情報
188		卒業後の状況調査 盲聾養護学校 中学部 卒業生総数のうち高等学校(本科)等への入学志願者	T	212787	学校基本調査の卒業後の状況調査票(盲・聾・養護学校 中等部)情報
189		卒業後の状況調査 盲聾養護学校 中学部 就職先の産業別就職者数	T	308691	学校基本調査の卒業後の状況調査票(盲・聾・養護学校 中等部)情報
190		卒業後の状況調査 盲聾養護学校 高等部	T	21978	学校基本調査の卒業後の状況調査票(盲・聾・養護学校 高等部)のヘッダ情報
191		卒業後の状況調査 盲聾養護学校 高等部 進路別卒業生数	T	2361636	学校基本調査の卒業後の状況調査票(盲・聾・養護学校 高等部)情報
192		卒業後の状況調査 盲聾養護学校 高等部 進路別卒業生数 計	T	581419	学校基本調査の卒業後の状況調査票(盲・聾・養護学校 高等部)情報
193		卒業後の状況調査 盲聾養護学校 高等部 卒業生総数のうち大学(学部)、短期大学(本科)への入学志願者	T	443556	学校基本調査の卒業後の状況調査票(盲・聾・養護学校 高等部)情報
194		卒業後の状況調査 盲聾養護学校 高等部 卒業生総数のうち大学(学部)、短期大学(本科)への入学志願者 計	T	101898	学校基本調査の卒業後の状況調査票(盲・聾・養護学校 高等部)情報
195		卒業後の状況調査 盲聾養護学校 高等部 N-1年3月以前卒業のうち入学志願者数	T	635364	学校基本調査の卒業後の状況調査票(盲・聾・養護学校 高等部)情報
196		卒業後の状況調査 盲聾養護学校 高等部 N-1年3月以前卒業のうち入学志願者数 計	T	149850	学校基本調査の卒業後の状況調査票(盲・聾・養護学校 高等部)情報
197		卒業後の状況調査 盲聾養護学校 高等部 職業先の産業別就職者数	T	3896100	学校基本調査の卒業後の状況調査票(盲・聾・養護学校 高等部)情報
198		卒業後の状況調査 盲聾養護学校 高等部 職業別就職者数	T	1594404	学校基本調査の卒業後の状況調査票(盲・聾・養護学校 高等部)情報
199		卒業後の状況調査 盲聾養護学校 高等部 就職先の都道府県別就職者数	T	4855140	学校基本調査の卒業後の状況調査票(盲・聾・養護学校 高等部)情報
200		卒業後の状況調査 高等学校 通信制	T	3192	学校基本調査の卒業後の状況調査票(高等学校 通信制)のヘッダ情報
201		卒業後の状況調査 高等学校 通信制 進路別卒業生数	T	401280	学校基本調査の卒業後の状況調査票(高等学校 通信制)情報
202		卒業後の状況調査 高等学校 通信制 進路別卒業生数 計	T	73872	学校基本調査の卒業後の状況調査票(高等学校 通信制)情報
203		卒業後の状況調査 高等学校 通信制 卒業生総数のうち入学志願者数	T	89984	学校基本調査の卒業後の状況調査票(高等学校 通信制)情報
204		卒業後の状況調査 高等学校 通信制 卒業生総数のうち入学志願者数 計	T	15048	学校基本調査の卒業後の状況調査票(高等学校 通信制)情報

本省情報基盤システム最適化計画 将来体系		データ定義表(エンティティ定義表)		作成日	2005/9/22	作成者	平田
業務名		システム名		最終更新日	2006/1/20	版数	1.0
No.	システム名	テーブル名	種別	ボリューム(byte)	説明		
205		卒業後の状況調査 高等学校 通信制 N-2年度間以前卒業者のうち本年度の入学志願者数	T	128896	学校基本調査の卒業後の状況調査票(高等学校 通信制)情報		
206		卒業後の状況調査 高等学校 通信制 N-2年度間以前卒業者のうち本年度の入学志願者数 計	T	22800	学校基本調査の卒業後の状況調査票(高等学校 通信制)情報		
207		卒業後の状況調査 高等学校 通信制 就職先の産業別就職者数	T	420736	学校基本調査の卒業後の状況調査票(高等学校 通信制)情報		
208		卒業後の状況調査 高等学校 通信制 職業別就職者数	T	323456	学校基本調査の卒業後の状況調査票(高等学校 通信制)情報		
209		卒業後の状況調査 高等学校 通信制 就職先の都道府県別就職者数	T	123120	学校基本調査の卒業後の状況調査票(高等学校 通信制)情報		
210		学校の異動状況整理	T	3055094	学校基本調査の学校の異動状況整理票情報		
211		学校調査 大学	T	14889	学校基本調査の学校調査票(大学) 学部学生内訳票のヘッダ情報		
212		学校調査 大学 学科別学生数	T	935880	学校基本調査の学校調査票(大学) 学部学生内訳票情報		
213		学校調査 大学 学科別学生数 計	T	93588	学校基本調査の学校調査票(大学) 学部学生内訳票情報		
214		学校調査 大学 学科別学生数のうち休学者数	T	93588	学校基本調査の学校調査票(大学) 学部学生内訳票情報		
215		学校調査 大学 学科別入学者数	T	255240	学校基本調査の学校調査票(大学) 学部学生内訳票情報		
216		学校調査 大学 学科別入学者数 計	T	25524	学校基本調査の学校調査票(大学) 学部学生内訳票情報		
217		学校調査 大学 最低在学年限超過学生数	T	96424	学校基本調査の学校調査票(大学) 学部学生内訳票情報		
218		学校調査 大学 入学状況	T	239642	学校基本調査の学校調査票(大学) 学部学生内訳票情報		
219		学校調査 大学 出身高校所在地県別入学者数	T	575708	学校基本調査の学校調査票(大学) 学部学生内訳票情報		
220		学校調査 大学 専攻生別科聴講生等学生数	T	71609	学校基本調査の学校調査票(大学) 学部学生内訳票情報		
221		学校調査 大学 短期大学高等専門学校専修学校編入学者数	T	148890	学校基本調査の学校調査票(大学) 学部学生内訳票情報		
222		学校調査 大学院	T	54120	学校基本調査の学校調査票(大学) 大学院学生内訳票のヘッダ情報		
223		学校調査 大学院 専攻別学生数	T	3247200	学校基本調査の学校調査票(大学) 大学院学生内訳票情報		
224		学校調査 大学院 専攻別学生数 計	T	366540	学校基本調査の学校調査票(大学) 大学院学生内訳票情報		
225		学校調査 大学院 専攻別学生数のうち休学者数	T	297660	学校基本調査の学校調査票(大学) 大学院学生内訳票情報		
226		学校調査 大学院 最低在学年限超過学生数	T	297660	学校基本調査の学校調査票(大学) 大学院学生内訳票情報		
227		学校調査 大学院 入学状況	T	4821600	学校基本調査の学校調査票(大学) 大学院学生内訳票情報		
228		学校調査 大学院 入学状況 計	T	602700	学校基本調査の学校調査票(大学) 大学院学生内訳票情報		
229		学校調査 大学院 入学状況 計	T	836400	学校基本調査の学校調査票(大学) 大学院学生内訳票情報		
230		学校調査 大学院 聴講生等学生数	T	179580	学校基本調査の学校調査票(大学) 大学院学生内訳票情報		
231		学校調査 短期大学	T	8636	学校基本調査の学校調査票(短期大学) 本科学生内訳票のヘッダ情報		
232		学校調査 短期大学 学科別学生数	T	199136	学校基本調査の学校調査票(短期大学) 本科学生内訳票情報		
233		学校調査 短期大学 入学状況	T	148336	学校基本調査の学校調査票(短期大学) 本科学生内訳票情報		
234		学校調査 短期大学 入学状況 計	T	148336	学校基本調査の学校調査票(短期大学) 本科学生内訳票情報		
235		学校調査 短期大学 学科別学生数のうち休学者数	T	50800	学校基本調査の学校調査票(短期大学) 本科学生内訳票情報		
236		学校調査 短期大学 学科別学生数のうち休学者数	T	411480	学校基本調査の学校調査票(短期大学) 本科学生内訳票情報		
237		学校調査 短期大学 聴講生等学生数	T	122917	学校基本調査の学校調査票(短期大学) 本科学生内訳票情報		
238		学校調査 外国人学生調査	T	23123	学校基本調査の学校調査票(大学・短期大学) 外国人学生調査票のヘッダ情報		
239		学校調査 外国人学生調査 課程別国籍別外国人数	T	8543340	学校基本調査の学校調査票(大学・短期大学) 外国人学生調査票情報		
240		学校調査 外国人学生調査 課程別国籍別外国人数 計	T	949260	学校基本調査の学校調査票(大学・短期大学) 外国人学生調査票情報		
241		学校調査 外国人学生調査 課程別国籍別外国人数 別掲	T	1898520	学校基本調査の学校調査票(大学・短期大学) 外国人学生調査票情報		
242		学校調査 大学通信教育調査	T	792	学校基本調査の学校調査票(大学・大学院・短期大学) 大学通信教育調査票のヘッダ情報		
243		学校調査 大学通信教育調査 学科別学生数	T	21780	学校基本調査の学校調査票(大学・大学院・短期大学) 大学通信教育調査票情報		
244		学校調査 大学通信教育調査 学科別学生数 計	T	5445	学校基本調査の学校調査票(大学・大学院・短期大学) 大学通信教育調査票情報		
245		学校調査 大学通信教育調査 学科別学生数 休学者授業料滞納者	T	3333	学校基本調査の学校調査票(大学・大学院・短期大学) 大学通信教育調査票情報		
246		学校調査 大学通信教育調査 学科別学生数 入学者数	T	13068	学校基本調査の学校調査票(大学・大学院・短期大学) 大学通信教育調査票情報		
247		学校調査 大学通信教育調査 学科別学生数 入学者数 計	T	3267	学校基本調査の学校調査票(大学・大学院・短期大学) 大学通信教育調査票情報		
248		学校調査 大学通信教育調査 職業別学科別学生数	T	17556	学校基本調査の学校調査票(大学・大学院・短期大学) 大学通信教育調査票情報		
249		学校調査 大学通信教育調査 職業別学科別学生数 計	T	4389	学校基本調査の学校調査票(大学・大学院・短期大学) 大学通信教育調査票情報		
250		学校調査 大学通信教育調査 職業別年齢別学生数	T	30723	学校基本調査の学校調査票(大学・大学院・短期大学) 大学通信教育調査票情報		
251		学校調査 大学通信教育調査 職業別年齢別学生数 計	T	4389	学校基本調査の学校調査票(大学・大学院・短期大学) 大学通信教育調査票情報		
252		学校調査 大学通信教育調査 在学年数別職業別卒業生数	T	21945	学校基本調査の学校調査票(大学・大学院・短期大学) 大学通信教育調査票情報		
253		学校調査 大学通信教育調査 在学年数別職業別卒業生数 計	T	4389	学校基本調査の学校調査票(大学・大学院・短期大学) 大学通信教育調査票情報		
254		学校調査 大学通信教育調査 職業別授業方法別出席者数	T	8778	学校基本調査の学校調査票(大学・大学院・短期大学) 大学通信教育調査票情報		
255		学校調査 大学通信教育調査 教員数	T	3729	学校基本調査の学校調査票(大学・大学院・短期大学) 大学通信教育調査票情報		
256		学校調査 大学通信教育調査 職員数	T	2145	学校基本調査の学校調査票(大学・大学院・短期大学) 大学通信教育調査票情報		
257		学校調査 高等専門学校	T	1071	学校基本調査の学校調査票(高等専門学校)のヘッダ情報		
258		学校調査 高等専門学校 学科別学生数	T	42840	学校基本調査の学校調査票(高等専門学校)情報		
259		学校調査 高等専門学校 学科別学生数 計	T	8569	学校基本調査の学校調査票(高等専門学校)情報		
260		学校調査 高等専門学校 学科別学生数のうち休学者数	T	8316	学校基本調査の学校調査票(高等専門学校)情報		
261		学校調査 高等専門学校 入学状況	T	25200	学校基本調査の学校調査票(高等専門学校)情報		
262		学校調査 高等専門学校 入学状況 計	T	5040	学校基本調査の学校調査票(高等専門学校)情報		
263		学校調査 高等専門学校 教員数 本務者	T	29736	学校基本調査の学校調査票(高等専門学校)情報		
264		学校調査 高等専門学校 教員数 兼務者	T	22302	学校基本調査の学校調査票(高等専門学校)情報		
265		学校調査 高等専門学校 教員数 兼務者 計	T	17766	学校基本調査の学校調査票(高等専門学校)情報		
266		学校調査 高等専門学校 学校医等の数	T	2268	学校基本調査の学校調査票(高等専門学校)情報		
267		学校調査 高等専門学校 専攻生及び聴講生等の学生数	T	3276	学校基本調査の学校調査票(高等専門学校)情報		
268		学校調査 学生教職員調査	T	62509	学校基本調査の学校調査票(大学・短期大学) 学生教職員等状況票のヘッダ情報		
269		学校調査 学生教職員調査 学生数	T	1213410	学校基本調査の学校調査票(大学・短期大学) 学生教職員等状況票情報		
270		学校調査 学生教職員調査 教員数 本務者	T	6949530	学校基本調査の学校調査票(大学・短期大学) 学生教職員等状況票情報		
271		学校調査 学生教職員調査 教員数 本務者 計	T	496395	学校基本調査の学校調査票(大学・短期大学) 学生教職員等状況票情報		
272		学校調査 学生教職員調査 教員数 本務者 再掲	T	992790	学校基本調査の学校調査票(大学・短期大学) 学生教職員等状況票情報		

本省情報基盤システム最適化計画 将来体系		データ定義表(エンティティ定義表)		作成日	2005/9/22	作成者	平田
業務名	システム名	システム名	最終更新日	2006/1/20	版数	1.0	
No.	システム名	テーブル名	種別	ボリューム(byte)	説明		
273		学校調査 学生教職員調査 教員数 本務者,再掲,外国人	T	102956	学校基本調査の学校調査票(大学・短期大学)	学生教職員等状況票情報	
274		学校調査 学生教職員調査 教員数 兼務者	T	455948	学校基本調査の学校調査票(大学・短期大学)	学生教職員等状況票情報	
275		学校調査 学生教職員調査 職員数	T	978082	学校基本調査の学校調査票(大学・短期大学)	学生教職員等状況票情報	
276		卒業後の状況調査 高等教育機関	T	94000	学校基本調査の卒業後の状況調査票(大学・大学院・短期大学・高等専門学校)	のヘッダ情報	
277		卒業後の状況調査 高等教育機関 進路別卒業生数	T	11460480	学校基本調査の卒業後の状況調査票(大学・大学院・短期大学・高等専門学校)	情報	
278		卒業後の状況調査 高等教育機関 進路別卒業生数 計	T	1432560	学校基本調査の卒業後の状況調査票(大学・大学院・短期大学・高等専門学校)	情報	
279		卒業後の状況調査 高等教育機関 大学院博士課程満期退学者	T	2797440	学校基本調査の卒業後の状況調査票(大学・大学院・短期大学・高等専門学校)	情報	
280		卒業後の状況調査 高等教育機関 大学院博士課程満期退学者 計	T	3496800	学校基本調査の卒業後の状況調査票(大学・大学院・短期大学・高等専門学校)	情報	
281		卒業後の状況調査 高等教育機関 入学年度別卒業生数	T	7128960	学校基本調査の卒業後の状況調査票(大学・大学院・短期大学・高等専門学校)	情報	
282		卒業後の状況調査 高等教育機関 入学年度別卒業生数 計	T	891120	学校基本調査の卒業後の状況調査票(大学・大学院・短期大学・高等専門学校)	情報	
283		卒業後の状況調査 高等教育機関 職業別就職者数	T	15476160	学校基本調査の卒業後の状況調査票(大学・大学院・短期大学・高等専門学校)	情報	
284		卒業後の状況調査 高等教育機関 産業別就職者数	T	14754240	学校基本調査の卒業後の状況調査票(大学・大学院・短期大学・高等専門学校)	情報	
285		学校経費調査 高等教育機関	T	3906	学校基本調査の学校経費調査票(国・公立大学, 国・公立短期大学, 国立高等専門学校)	のヘッダ情報	
286		学校経費調査 高等教育機関 学校経費	T	3442302	学校基本調査の学校経費調査票(国・公立大学, 国・公立短期大学, 国立高等専門学校)	情報	
287		学校経費調査 高等教育機関 学校経費 計	T	111042	学校基本調査の学校経費調査票(国・公立大学, 国・公立短期大学, 国立高等専門学校)	情報	
288		学校経費調査 高等教育機関 学校独自の収入	T	164052	学校基本調査の学校経費調査票(国・公立大学, 国・公立短期大学, 国立高等専門学校)	情報	
289		学校経費調査 高等教育機関 学校独自の収入 計	T	27342	学校基本調査の学校経費調査票(国・公立大学, 国・公立短期大学, 国立高等専門学校)	情報	
290		学校経費調査 高等教育機関 公立学校の補助金	T	26784	学校基本調査の学校経費調査票(国・公立大学, 国・公立短期大学, 国立高等専門学校)	情報	
291		学校施設調査 高等教育機関	T	146754	学校基本調査の学校施設調査票(大学・短期大学)	情報	
292		発育状態調査	T	47300800	学校保健統計調査の発育状態調査票情報		
293		健康状態調査	T	19255900	学校保健統計調査の健康状態調査票情報		
294		学校保健統計調査 調査対象校一覧	T	109980	学校保健統計調査の調査対象校一覧情報		
295		教員異動調査 高等学校以下	T	6607712	学校教員統計調査の教員異動調査票(高等学校以下)情報		
296		教員異動調査 大学	T	906576	学校教員統計調査の教員異動調査(本務職員)(大学・高等専門学校)情報		
297		教員個人調査 小学校	T	34451722	学校教員統計調査の教員個人調査票(小学校)情報		
298		教員個人調査 中学校	T	27344305	学校教員統計調査の教員個人調査票(中学校)情報		
299		教員個人調査 高等学校	T	44509722	学校教員統計調査の教員個人調査票(高等学校)情報		
300		教員個人調査 中等教育学校	T	43010	学校教員統計調査の教員個人調査票(中等教育学校)情報		
301		教員個人調査 盲聾養護学校	T	4259360	学校教員統計調査の教員個人調査票(盲・聾・養護学校)情報		
302		教員個人調査 幼稚園	T	6721110	学校教員統計調査の教員個人調査票(幼稚園)情報		
303		教員個人調査 専修学校・各種学校	T	8337615	学校教員統計調査の教員個人調査票(専修学校・各種学校)情報		
304		教員個人調査 大学	T	3616314	学校教員統計調査の教員個人調査(大学)情報		
305		学校教員統計調査 学校調査	T	412848	学校教員統計調査の学校調査票情報		
306		学校教員統計調査 学校調査 調査対象校一覧	T	788336	学校教員統計調査の学校調査の調査対象校一覧情報		
307		教員個人調査 調査対象校一覧	T	788336	学校教員統計調査の教員個人調査の調査対象校一覧情報		
308		教員異動調査 調査対象校一覧	T	788336	学校教員統計調査の教員異動調査の調査対象校一覧情報		
309		社会教育行政調査	T	119944	社会教育調査の社会教育行政調査票・生涯学習関連事業調査票情報		
310		公民館調査	T	29169450	社会教育調査の公民館調査票情報		
311		図書館調査	T	2451348	社会教育調査の図書館調査票情報		
312		博物館調査	T	1263360	社会教育調査の博物館調査票情報		
313		青少年教育施設調査	T	1615590	社会教育調査の青少年教育施設調査票情報		
314		女性教育施設調査	T	236572	社会教育調査の女性教育施設調査票情報		
315		社会体育施設調査	T	16266590	社会教育調査の社会体育施設調査票のヘッダ情報		
316		社会体育施設調査 施設・設備の状況	T	100273500	社会教育調査の社会体育施設調査票情報		
317		博物館類似施設調査	T	3929018	社会教育調査の博物館類似施設調査票情報		
318		民間体育施設調査	T	5903755	社会教育調査の民間体育施設調査票のヘッダ情報		
319		民間体育施設調査 施設・設備の状況	T	36590125	社会教育調査の民間体育施設調査票情報		
320		文化会館調査	T	820736	社会教育調査の文化会館調査票情報		
321		学校教育費調査票	T	5317767	地方教育費調査の学校教育費調査票情報		
322		社会教育費・教育行政調査票	T	551860	地方教育費調査の社会教育費・教育行政調査票情報		
323		教育に係る収入調査票	T	716745	地方教育費調査の教育に係る収入調査票情報		
324		知事部局における生涯学習関連費調査票	T	7755	地方教育費調査の知事部局における生涯学習関連費調査票情報		
325		教育行政調査	T	672164	地方教育費調査(のうち教育行政調査)の教育行政調査票のヘッダ情報		
326		教育行政調査 教育委員	T	494740	地方教育費調査(のうち教育行政調査)の教育行政調査票情報		
327		学校調査票	T	123500	子どもの学習費調査の学校調査票情報		
328		保護者調査票	T	5918400	子どもの学習費調査の保護者調査票情報		
329		子どもの学習費調査 調査対象校一覧	T	13300	子どもの学習費調査の調査対象校一覧情報		
330		学位授与状況調査	T	776000	学位授与状況調査の学位授与状況等調査票情報		
331	目的外使用申請システム	目的外使用申請	T	14400	目的外使用申請の基本情報		
332		目的外使用申請書	T	7777200	目的外使用申請書の記入内容情報。		
333		目的外使用申請書添付書類	T	64800	目的外使用申請の添付書類情報		
334		審査報告書	T	2044800	審査報告書の情報		
335		目的外使用申請提供集計表	T	554400	目的外使用申請で提供した集計表の管理情報		
336		転写書類の使用後の処置	T	159600	転写書類の使用後の処置についての情報		
337		管理者マスタ	M	12450	管理者のユーザ情報		
338		利用者マスタ	M	980000	利用者のユーザ情報		
339		統計調査業務コード	M	580	統計調査業務のコード情報		

本省情報基盤システム最適化計画 将来体系		データ定義表(データ項目一覧表)			作成日	2005/9/22	作成者	平田
業務名	システム名	基幹データベースシステム			最終更新日	2006/1/20	版数	1.0

No.	テーブル名	項目No.	項目名	型	長さ	空文字可	NULL不可	PK	FK	説明	
1	標準地域コード	1	県コード	整数型	2			○		全国地方公共団体コードの上2桁	
		2	市町村コード	整数型	3			○			全国地方公共団体コードの3桁目～5桁目
		3	地域コード	整数型	4						
		4	県名	文字列型	10						
		5	市町村名1	文字列型	20						
		6	市町村名2	文字列型	20						
		7	市町村名3	文字列型	20						
		8	読み仮名	文字列型	50						
2	標準地域コード_改正履歴	1	県名	文字列型	10					標準地域コードの改正履歴(全国地方公共団体コード)	
		2	改正前県コード	文字列型	2			○			
		3	改正前市町村コード	文字列型	3			○			
		4	改正前市町村名称	文字列型	20						
		5	改正前市町村ふりがな	文字列型	50						
		6	改正区分	文字列型	4						
		7	改正年月日	日付型	8			○			
		8	改正後県コード	文字列型	2						
		9	改正后市町村コード	文字列型	3						
		10	改正后市町村名称	文字列型	20						
		11	改正后市町村ふりがな	文字列型	50						
		12	改正事由	文字列型	50						
3	総務省人口データ	1	県コード	整数型	2			○			
		2	市町村コード	整数型	3			○			
		3	人口(男)	整数型	8						
		4	人口(女)	整数型	8						
		5	人口(計)	整数型	8						
4	学校調査番号	1	県コード	整数型	2			○		・初等中等教育機関のコード 0001～3500:小学校 3501～5500:中学校 5501～6500:高等学校 6501～8500:幼稚園 8501～9100:専修学校 9101～9700:各種学校 9701～9705:盲学校 9706～9710:中等教育学校 9711～9780:盲学校 9781～9800:中等教育学校 9801～9900:壘学校 9901～9999:養護学校 ・高等教育機関のコード体系 0100～0532 国立大学 1100～1349 公立大学 2001～2956 私立大学 3010～3400 国立短大 4352～4620 公立短大 5001～5954 私立短大 6500～6732 国立高専 7000～7130 公立高専 8152～8602 私立高専	
		2	学校調査番号	整数型	4			○			
		3	JISコード	文字列型	4						
		4	機関番号	整数型	4						
		5	学校種	文字列型	2				○		1:小学校 2:中学校 3:高等学校 4:幼稚園 5:専修学校 6:各種学校 7:盲学校 8:壘学校 9:養護学校 0:中等教育機関 A:大学 B:短期大学 C:高等専門学校
		6	所在地県コード	整数型	2						
		7	所在地市町村コード	整数型	3						

本省情報基盤システム最適化計画 将来体系		データ定義表(データ項目一覧表)				作成日	2005/9/22	作成者	平田	
業務名		システム名	基幹データベースシステム			最終更新日	2006/1/20	版数	1.0	
No.	テーブル名	項目No.	項目名	型	長さ	空文字可	NULL不可	PK	FK	説明
		8	設置者県コード	整数型	2					
		9	設置者市町村コード	整数型	3					
		10	本分校	整数型	1					1:本校 2:分校
		11	開始理由	整数型	1					1:新設、廃校 2:学校名変更
		12	開始年月日	日付型	8					
		13	終了理由	整数型	1					1:新設、廃校 2:学校名変更
		14	終了年月日	日付型	8					
		15	設置区分	整数型	2					
		16	学校名	文字列型	200					
		17	学校名フリガナ	文字列型	200					
		18	学校所在地	文字列型	200					
		19	郵便番号	文字列型	7					
		20	変更日	日付型	8					
		21	変更実施者	文字列型	50					
5	大学学部番号	1	学部番号	文字列型	3			○		学校基本調査(高等教育機関)の学部番号
		2	学部名	文字列型	50					
6	大学(学部)学科番号_大分類	1	符号_大分類	文字列型	1			○		学校基本調査(高等教育機関)の学科番号
		2	大分類名	文字列型	15					
7	大学(学部)学科番号_中分類	1	符号_中分類	文字列型	1			○		
		2	符号_中分類	文字列型	2			○		
		3	中分類名	文字列型	50					
8	大学(学部)学科番号_小分類	1	符号_大分類	文字列型	1			○		
		2	符号_中分類	文字列型	2			○		
		3	符号_小分類	文字列型	2			○		
		4	小分類名	文字列型	50					
9	大学院研究科番号	1	研究科番号	文字列型	3			○		学校基本調査(高等教育機関)の研究科番号
		2	研究科名	文字列型	50					
10	大学院(研究科)専攻番号_大分類	1	符号_大分類	文字列型	1			○		学校基本調査(高等教育機関)の専攻番号
		2	大分類名	文字列型	15					
11	大学院(研究科)専攻番号_中分類	1	符号_大分類	文字列型	1			○		
		2	符号_中分類	文字列型	2			○		
		3	中分類名	文字列型	15					
12	大学院(研究科)専攻番号_小分類	1	符号_大分類	文字列型	1			○		
		2	符号_中分類	文字列型	2			○		
		3	符号_小分類	文字列型	2			○		
		4	小分類名	文字列型	15					
13	短期大学(本科)学科番号_大分類	1	符号_大分類	文字列型	1			○		学校基本調査(高等教育機関)の短期大学学科番号
		2	大分類名	文字列型	50					
14	短期大学(本科)学科番号_中分類	1	符号_大分類	文字列型	1			○		
		2	符号_中分類	文字列型	2			○		
		3	中分類名	文字列型	50					
15	短期大学(本科)学科番号_小分類	1	符号_大分類	文字列型	1			○		
		2	符号_中分類	文字列型	2			○		
		3	符号_小分類	文字列型	2			○		
		4	小分類名	文字列型	50					
16	高等専門学校学科番号	1	学科番号	文字列型	4			○		学校基本調査(高等教育機関)の高等専門学校学科番号
		2	大分類名	文字列型	15					
		3	小分類名	文字列型	50					
17	国籍コード	1	国籍コード	文字列型	3			○		学校基本調査(高等教育機関)の国籍コード
		2	国名	文字列型	50					
		3	読み	文字列型	50					
18	教育委員会番号	1	県コード	整数型	2			○		

本省情報基盤システム最適化計画 将来体系		データ定義表(データ項目一覧表)			作成日	2005/9/22	作成者	平田
業務名	システム名	基幹データベースシステム			最終更新日	2006/1/20	版数	1.0

No.	テーブル名	項目No.	項目名	型	長さ	空文字可	NULL不可	PK	FK	説明
		2	教育委員会番号	整数型	4			○		1000:都道府県 2xxx:市及び特別区 3xxx:町 4xxx:村 5xxx:事務組合 6990~:共同設置 7990~:広域連合
		3	市町村コード	整数型	3					
		4	教育委員会名	文字列型	50					

本省情報基盤システム最適化計画 将来体系		データ定義表(データ項目一覧表)			作成日	2005/9/22	作成者	平田		
業務名	学校基本調査(初等中等教育機関)	システム名	実査・集計業務システム		最終更新日	2006/1/20	版数	1.0		
No.	テーブル名	項目No.	項目名	型	長さ	空文字可	NULL不可	PK	FK	説明
19	学校調査_小学校	1	調査年度西暦	整数型	4			○		
		2	県コード	整数型	2			○	○	
		3	学校調査番号	整数型	4			○	○	
		4	学校種	文字列型	2			○	○	
		5	調査票番号	整数型	2					
		6	所在地市町村コード	整数型	3					
		7	設置者	整数型	2					
		8	本分校	整数型	1					
		9	へき地等学校指定の有無	整数型	2					
20	学校調査_小学校_教員数	1	調査年度西暦	整数型	4			○		
		2	県コード	整数型	2			○	○	
		3	学校調査番号	整数型	4			○	○	
		4	学校種	文字列型	2			○	○	
		5	調査票番号	整数型	2					
		6	性別	整数型	1			○		
		7	本務者_校長	整数型	8					
		8	本務者_教頭	整数型	8					
		9	本務者_教諭	整数型	8					
		10	本務者_助教諭	整数型	8					
		11	本務者_養護教諭	整数型	8					
		12	本務者_養護助教諭	整数型	8					
		13	本務者_栄養教諭	整数型	8					
		14	本務者_講師	整数型	8					
		15	本務者_計	整数型	8					
		16	兼務者_校長	整数型	8					
		17	兼務者_教頭	整数型	8					
		18	兼務者_教諭	整数型	8					
		19	兼務者_助教諭	整数型	8					
		20	兼務者_養護教諭	整数型	8					
		21	兼務者_養護助教諭	整数型	8					
		22	兼務者_栄養教諭	整数型	8					
		23	兼務者_講師	整数型	8					
		24	兼務者_計	整数型	8					
21	学校調査_小学校_職員数	1	調査年度西暦	整数型	4			○		
		2	県コード	整数型	2			○	○	
		3	学校調査番号	整数型	4			○	○	
		4	学校種	文字列型	2			○	○	
		5	調査票番号	整数型	2					
		6	性別	整数型	1			○		
		7	職員数_負担法による事務職員_吏職相当者	整数型	8					
		8	職員数_負担法による事務職員_吏職相当者に準	整数型	8					
		9	職員数_負担法による事務職員_学校栄養職員	整数型	8					
		10	職員数_市町村費支弁の教員	整数型	8					
		11	職員数_事務職員	整数型	8					
		12	職員数_学校図書館職員	整数型	8					
		13	職員数_養護職員	整数型	8					
		14	職員数_学校栄養職員	整数型	8					
		15	職員数_学校給食調理従事員	整数型	8					
		16	職員数_用務員	整数型	8					
		17	職員数_警備員_その他	整数型	8					
		18	職員数_計	整数型	8					
		19	再掲_学校図書館事務従事者	整数型	8					
		20	再掲_負担法退職者事務職員a	整数型	8					
		21	再掲_負担法退職者事務職員b	整数型	8					
		22	再掲_負担法退職者学校栄養職員	整数型	8					
22	学校調査_小学校_休職等教員数	1	調査年度西暦	整数型	4			○		
		2	県コード	整数型	2			○	○	
		3	学校調査番号	整数型	4			○	○	
		4	学校種	文字列型	2			○	○	
		5	調査票番号	整数型	2					
		6	休職等教員数_校長_教頭_教諭_助教諭_講師_教員組合	整数型	8					
		7	休職等教員数_校長_教頭_教諭_助教諭_講師_職務負傷	整数型	8					

本省情報基盤システム最適化計画 将来体系		データ定義表(データ項目一覧表)			作成日	2005/9/22	作成者	平田
業務名	学校基本調査(初等中等教育機関)	システム名	実査・集計業務システム		最終更新日	2006/1/20	版数	1.0

No.	テーブル名	項目No.	項目名	型	長さ	空文字可	NULL不可	PK	FK	説明
		8	休職等教員数 校長・教頭・教諭・助教諭・講師 結核	整数型	8					
		9	休職等教員数 校長・教頭・教諭・助教諭・講師 その他	整数型	8					
		10	休職等教員数 校長・教頭・教諭・助教諭・講師 育児休業	整数型	8					
		11	休職等教員数 養護教諭・養護助教諭・栄養教諭 教員組合	整数型	8					
		12	休職等教員数 養護教諭・養護助教諭・栄養教諭 職務負傷	整数型	8					
		13	休職等教員数 養護教諭・養護助教諭・栄養教諭 結核	整数型	8					
		14	休職等教員数 養護教諭・養護助教諭・栄養教諭 その他	整数型	8					
		15	休職等教員数 養護教諭・養護助教諭・栄養教諭 育児休業	整数型	8					
		16	休職等教員数 計	整数型	8					
23	学校調査_小学校_教務主任等の数	1	調査年度西暦	整数型	4			○		
		2	県コード	整数型	2			○	○	
		3	学校調査番号	整数型	4			○	○	
		4	学校種	文字列型	2			○	○	
		5	調査票番号	整数型	2					
		6	教務主任等_教務主任等	整数型	8					
		7	教務主任等_学年主任	整数型	8					
		8	教務主任等_保健主事	整数型	8					
		9	教務主任等_司書教諭	整数型	8					
		10	教務主任等_舎監	整数型	8					
		11	教務主任等_計	整数型	8					
		12	盲聾養護免許所有者	整数型	8					
		13	盲聾養護免許非所有者	整数型	8					
		14	盲聾養護免許計	整数型	8					
24	学校調査_小学校_指導主事等の数	1	調査年度西暦	整数型	4			○		
		2	県コード	整数型	2			○	○	
		3	学校調査番号	整数型	4			○	○	
		4	学校種	文字列型	2			○	○	
		5	調査票番号	整数型	2					
		6	指導主事	整数型	8					
		7	教育委員会等勤務者_その他	整数型	8					
		8	留学者_海外日本人学校派遣者	整数型	8					
25	学校調査_小学校_産休代替等教職員数	1	調査年度西暦	整数型	4			○		
		2	県コード	整数型	2			○	○	
		3	学校調査番号	整数型	4			○	○	
		4	学校種	文字列型	2			○	○	
		5	調査票番号	整数型	2					
		6	産休代替職員_教頭・教諭・助教諭・講師	整数型	8					
		7	産休代替職員_養護教・養護助教・栄養教諭	整数型	8					
		8	産休代替職員_事務職員	整数型	8					
		9	産休代替職員_学校栄養職員	整数型	8					
		10	育児代替_教頭・教諭・助教諭・講師	整数型	8					
		11	育児代替_養護教・養護助教・栄養教諭	整数型	8					
		12	産休代替育児代替計	整数型	8					
26	学校調査_小学校_私費負担職員数	1	調査年度西暦	整数型	4			○		
		2	県コード	整数型	2			○	○	
		3	学校調査番号	整数型	4			○	○	
		4	学校種	文字列型	2			○	○	
		5	調査票番号	整数型	2					
		6	私費負担の事務職員	整数型	8					
		7	私費負担の学校図書館事務員	整数型	8					
		8	私費負担の休職職員	整数型	8					
		9	私費負担のその他	整数型	8					
		10	私費負担計	整数型	8					
27	学校調査_小学校_学校医等の数	1	調査年度西暦	整数型	4			○		
		2	県コード	整数型	2			○	○	
		3	学校調査番号	整数型	4			○	○	
		4	学校種	文字列型	2			○	○	
		5	調査票番号	整数型	2					
		6	学校医	整数型	8					
		7	学校歯科医	整数型	8					
		8	学校薬剤師	整数型	8					
28	学校調査_小学校_児童数帰国子女等	1	調査年度西暦	整数型	4			○		

本省情報基盤システム最適化計画 将来体系		データ定義表(データ項目一覧表)			作成日	2005/9/22	作成者	平田
業務名	学校基本調査(初等中等教育機関)	システム名	実査・集計業務システム		最終更新日	2006/1/20	版数	1.0

No.	テーブル名	項目No.	項目名	型	長さ	空文字可	NULL不可	PK	FK	説明
		2	県コード	数値型	2			○	○	
		3	学校調査番号	数値型	4			○	○	
		4	学校種	文字列型	2			○	○	
		5	調査票番号	数値型	2					
		6	帰国子女数 1学年	数値型	8					
		7	帰国子女数 2学年	数値型	8					
		8	帰国子女数 3学年	数値型	8					
		9	帰国子女数 4学年	数値型	8					
		10	帰国子女数 5学年	数値型	8					
		11	帰国子女数 6学年	数値型	8					
		12	帰国子女数 計	数値型	8					
		13	外地居住者の子女数 1学年	数値型	8					
		14	外地居住者の子女数 2学年	数値型	8					
		15	外地居住者の子女数 3学年	数値型	8					
		16	外地居住者の子女数 4学年	数値型	8					
		17	外地居住者の子女数 5学年	数値型	8					
		18	外地居住者の子女数 6学年	数値型	8					
		19	外地居住者の子女数 計	数値型	8					
		29	学校調査_小学校_理由別長期欠席者数	1	調査年度西暦	数値型	4			○
2	県コード			数値型	2			○	○	
3	学校調査番号			数値型	4			○	○	
4	学校種			文字列型	2			○	○	
5	調査票番号			数値型	2					
6	長期欠席者_病気			数値型	8					
7	長期欠席者_経済的理由			数値型	8					
8	長期欠席者_不登校			数値型	8					
9	長期欠席者_その他			数値型	8					
10	長期欠席者_計			数値型	8					
30	学校調査_小学校_外国人児童数			1	調査年度西暦	数値型	4			○
		2	県コード	数値型	2			○	○	
		3	学校調査番号	数値型	4			○	○	
		4	学校種	文字列型	2			○	○	
		5	調査票番号	数値型	2					
		6	外国人児童数	数値型	8					
31	学校調査_小学校_児童数単式学級	1	調査年度西暦	数値型	4			○		
		2	県コード	数値型	2			○	○	
		3	学校調査番号	数値型	4			○	○	
		4	学校種	文字列型	2			○	○	
		5	調査票番号	数値型	2					
		6	学級区分	数値型	4			○		
		7	学級種別	数値型	1					
		8	1学年	数値型	8					
		9	2学年	数値型	8					
		10	3学年	数値型	8					
		11	4学年	数値型	8					
		12	5学年	数値型	8					
		13	6学年	数値型	8					
		14	在籍状況 1学年	数値型	1					
		15	在籍状況 2学年	数値型	1					
		16	在籍状況 3学年	数値型	1					
		17	在籍状況 4学年	数値型	1					
		18	在籍状況 5学年	数値型	1					
		19	在籍状況 6学年	数値型	1					
		20	学級数合計	数値型	8					
32	学校調査_小学校_児童数複式学級	1	調査年度西暦	数値型	4			○		
		2	県コード	数値型	2			○	○	
		3	学校調査番号	数値型	4			○	○	
		4	学校種	文字列型	2			○	○	
		5	調査票番号	数値型	2					
		6	学級区分	数値型	4			○		
		7	学級種別	数値型	1					
		8	1学年	数値型	8					

本省情報基盤システム最適化計画 将来体系		データ定義表(データ項目一覧表)			作成日	2005/9/22	作成者	平田
業務名	学校基本調査(初等中等教育機関)	システム名	実査・集計業務システム		最終更新日	2006/1/20	版数	1.0

No.	テーブル名	項目No.	項目名	型	長さ	空文字可	NULL不可	PK	FK	説明
		9	2学年	整数型	8					
		10	3学年	整数型	8					
		11	4学年	整数型	8					
		12	5学年	整数型	8					
		13	6学年	整数型	8					
		14	計	整数型	8					
		15	在籍状況 1学年	整数型	1					
		16	在籍状況 2学年	整数型	1					
		17	在籍状況 3学年	整数型	1					
		18	在籍状況 4学年	整数型	1					
		19	在籍状況 5学年	整数型	1					
		20	在籍状況 6学年	整数型	1					
		21	学級数合計	整数型	8					
33	学校調査_小学校_児童数75条の学級	1	調査年度西暦	整数型	4			○		
		2	県コード	整数型	2			○	○	
		3	学校調査番号	整数型	4			○	○	
		4	学校種	文字列型	2			○	○	
		5	調査票番号	整数型	2					
		6	学級区分	整数型	4			○		
		7	学級種別	整数型	1					
		8	1学年	整数型	8					
		9	2学年	整数型	8					
		10	3学年	整数型	8					
		11	4学年	整数型	8					
		12	5学年	整数型	8					
		13	6学年	整数型	8					
		14	計	整数型	8					
		15	在籍状況 1学年	整数型	1					
		16	在籍状況 2学年	整数型	1					
		17	在籍状況 3学年	整数型	1					
		18	在籍状況 4学年	整数型	1					
		19	在籍状況 5学年	整数型	1					
		20	在籍状況 6学年	整数型	1					
		21	学級数合計	整数型	8					
34	学校調査_小学校_児童数計	1	調査年度西暦	整数型	4			○		
		2	県コード	整数型	2			○	○	
		3	学校調査番号	整数型	4			○	○	
		4	学校種	文字列型	2			○	○	
		5	調査票番号	整数型	2					
		6	性別	整数型	4			○		男・女・計
		7	学級種別	整数型	1					
		8	1学年	整数型	8					
		9	2学年	整数型	8					
		10	3学年	整数型	8					
		11	4学年	整数型	8					
		12	5学年	整数型	8					
		13	6学年	整数型	8					
		14	計	整数型	8					
		15	在籍状況 1学年	整数型	1					
		16	在籍状況 2学年	整数型	1					
		17	在籍状況 3学年	整数型	1					
		18	在籍状況 4学年	整数型	1					
		19	在籍状況 5学年	整数型	1					
		20	在籍状況 6学年	整数型	1					
		21	総数	整数型	8					
35	学校調査_中学校	1	調査年度西暦	整数型	4			○		
		2	県コード	整数型	2			○	○	
		3	学校調査番号	整数型	4			○	○	
		4	学校種	文字列型	2			○	○	
		5	調査票番号	整数型	2					
		6	所在地市町村コード	整数型	3					
		7	設置者	整数型	2					

本省情報基盤システム最適化計画 将来体系		データ定義表(データ項目一覧表)			作成日	2005/9/22	作成者	平田
業務名	学校基本調査(初等中等教育機関)	システム名	実査・集計業務システム		最終更新日	2006/1/20	版数	1.0

No.	テーブル名	項目No.	項目名	型	長さ	空文字可	NULL不可	PK	FK	説明	
36	学校調査_中学校_教員数	8	本分校	整数型	1						
		9	へき地等学校指定の有無	整数型	2						
		10	中高一貫教育の実施形態	整数型	1						
		1	調査年度西暦	整数型	4				○		
		2	県コード	整数型	2				○	○	
		3	学校調査番号	整数型	4				○	○	
		4	学校種	文字列型	2				○	○	
		5	調査票番号	整数型	2						
		6	性別	整数型	1				○		
		7	本務者_校長	整数型	8						
		8	本務者_教頭	整数型	8						
		9	本務者_教諭	整数型	8						
		10	本務者_助教諭	整数型	8						
		11	本務者_養護教諭	整数型	8						
		12	本務者_養護助教諭	整数型	8						
		13	本務者_栄養教諭	整数型	8						
		14	本務者_講師	整数型	8						
		15	本務者_計	整数型	8						
		16	兼務者_校長	整数型	8						
		17	兼務者_教頭	整数型	8						
		18	兼務者_教諭	整数型	8						
		19	兼務者_助教諭	整数型	8						
		20	兼務者_養護教諭	整数型	8						
		21	兼務者_養護助教諭	整数型	8						
22	兼務者_栄養教諭	整数型	8								
23	兼務者_講師	整数型	8								
24	兼務者_計	整数型	8								
37	学校調査_中学校_職員数	1	調査年度西暦	整数型	4						
		2	県コード	整数型	2				○	○	
		3	学校調査番号	整数型	4				○	○	
		4	学校種	文字列型	2				○	○	
		5	調査票番号	整数型	2						
		6	性別	整数型	1				○		
		7	職員数_負担法による事務職員_史職相当者	整数型	8						
		8	職員数_負担法による事務職員_史職相当者に準	整数型	8						
		9	職員数_負担法による事務職員_学校栄養職員	整数型	8						
		10	職員数_市町村費支弁の教員	整数型	8						
		11	職員数_事務職員	整数型	8						
		12	職員数_学校図書館職員	整数型	8						
		13	職員数_養護職員	整数型	8						
		14	職員数_学校栄養職員	整数型	8						
		15	職員数_学校給食調理従事員	整数型	8						
		16	職員数_用務員	整数型	8						
		17	職員数_警備員_その他	整数型	8						
		18	職員数_計	整数型	8						
		19	再掲_学校図書館事務従事者	整数型	8						
		20	再掲_負担法休職者事務職員a	整数型	8						
		21	再掲_負担法休職者事務職員b	整数型	8						
		22	再掲_負担法休職者学校栄養職員	整数型	8						
38	学校調査_中学校_休職等教員数	1	調査年度西暦	整数型	4				○		
		2	県コード	整数型	2				○	○	
		3	学校調査番号	整数型	4				○	○	
		4	学校種	文字列型	2				○	○	
		5	調査票番号	整数型	2						
		6	休職等教員数_校長_教頭_教諭_助教諭_講師_教員組合	整数型	8						
		7	休職等教員数_校長_教頭_教諭_助教諭_講師_職務負傷	整数型	8						
		8	休職等教員数_校長_教頭_教諭_助教諭_講師_結核	整数型	8						
		9	休職等教員数_校長_教頭_教諭_助教諭_講師_その他	整数型	8						
		10	休職等教員数_校長_教頭_教諭_助教諭_講師_育児休業	整数型	8						
		11	休職等教員数_養護教諭_養護助教諭_栄養教諭_教員組合	整数型	8						
		12	休職等教員数_養護教諭_養護助教諭_栄養教諭_職務負傷	整数型	8						
		13	休職等教員数_養護教諭_養護助教諭_栄養教諭_結核	整数型	8						

本省情報基盤システム最適化計画 将来体系		データ定義表(データ項目一覧表)			作成日	2005/9/22	作成者	平田
業務名	学校基本調査(初等中等教育機関)	システム名	実査・集計業務システム		最終更新日	2006/1/20	版数	1.0

No.	テーブル名	項目No.	項目名	型	長さ	空文字可	NULL不可	PK	FK	説明		
39	学校調査.中学校.教務主任等の数	14	休職等教員数.養護教諭.養護助教諭.栄養教諭.その他	整数型	8							
		15	休職等教員数.養護教諭.養護助教諭.栄養教諭.育児休業	整数型	8							
		16	休職等教員数計	整数型	8							
		1	調査年度西暦	整数型	4				○			
		2	県コード	整数型	2				○	○		
		3	学校調査番号	整数型	4				○	○		
		4	学校種	文字列型	2				○	○		
		5	調査票番号	整数型	2							
		6	教務主任等.教務主任等	整数型	8							
		7	教務主任等.学年主任	整数型	8							
		8	教務主任等.保健主事	整数型	8							
		9	教務主任等.司書教諭	整数型	8							
		10	教務主任等.舎監	整数型	8							
		11	教務主任等計	整数型	8							
40	学校調査.中学校.指導主事等の数	12	盲聾養護免許所有者	整数型	8							
		13	盲聾養護免許非所有者	整数型	8							
		14	盲聾養護免許計	整数型	8							
		1	調査年度西暦	整数型	4				○			
		2	県コード	整数型	2				○	○		
		3	学校調査番号	整数型	4				○	○		
		4	学校種	文字列型	2				○	○		
		5	調査票番号	整数型	2							
		6	指導主事	整数型	8							
		7	教育委員会等勤務者.その他	整数型	8							
		8	留学者.海外日本人学校派遣者	整数型	8							
		41	学校調査.中学校.産休代替等教職員数	1	調査年度西暦	整数型	4			○		
				2	県コード	整数型	2			○	○	
				3	学校調査番号	整数型	4			○	○	
4	学校種			文字列型	2			○	○			
5	調査票番号			整数型	2							
6	産休代替職員.教頭.教諭.助教諭.講師			整数型	8							
7	産休代替職員.養護教.養護助教.栄養教諭			整数型	8							
8	産休代替職員.事務職員			整数型	8							
9	産休代替職員.学校栄養職員			整数型	8							
10	育児代替.教頭.教諭.助教諭.講師			整数型	8							
11	育児代替.養護教.養護助教.栄養教諭			整数型	8							
12	産休代替育児代替計			整数型	8							
42	学校調査.中学校.私費負担職員数			1	調査年度西暦	整数型	4			○		
				2	県コード	整数型	2			○	○	
		3	学校調査番号	整数型	4			○	○			
		4	学校種	文字列型	2			○	○			
		5	調査票番号	整数型	2							
		6	私費負担の事務職員	整数型	8							
		7	私費負担の学校図書館事務員	整数型	8							
		8	私費負担の休職職員	整数型	8							
		9	私費負担のその他	整数型	8							
		10	私費負担計	整数型	8							
		43	学校調査.中学校.学校医等の数	1	調査年度西暦	整数型	4			○		
				2	県コード	整数型	2			○	○	
				3	学校調査番号	整数型	4			○	○	
				4	学校種	文字列型	2			○	○	
5	調査票番号			整数型	2							
6	学校医			整数型	8							
7	学校歯科医			整数型	8							
8	学校薬剤師			整数型	8							
44	学校調査.中学校.児童数帰国子女等			1	調査年度西暦	整数型	4			○		
				2	県コード	整数型	2			○	○	
				3	学校調査番号	整数型	4			○	○	
				4	学校種	文字列型	2			○	○	
				5	調査票番号	整数型	2					
				6	帰国子女数.1学年	整数型	8					
		7	帰国子女数.2学年	整数型	8							

本省情報基盤システム最適化計画 将来体系		データ定義表(データ項目一覧表)			作成日	2005/9/22	作成者	平田
業務名	学校基本調査(初等中等教育機関)	システム名	実査・集計業務システム		最終更新日	2006/1/20	版数	1.0

No.	テーブル名	項目No.	項目名	型	長さ	空文字可	NULL不可	PK	FK	説明		
		8	帰国子女数 3学年	整数型	8							
		9	帰国子女数 計	整数型	8							
		10	外地居住者の子女数 1学年	整数型	8							
		11	外地居住者の子女数 2学年	整数型	8							
		12	外地居住者の子女数 3学年	整数型	8							
		13	外地居住者の子女数 計	整数型	8							
		45	学校調査_中学校_理由別長期欠席者数	1	調査年度西暦	整数型	4			○		
				2	県コード	整数型	2			○	○	
				3	学校調査番号	整数型	4			○	○	
				4	学校種	文字列型	2			○	○	
				5	調査票番号	整数型	2					
				6	長期欠席者 病気	整数型	8					
				7	長期欠席者 経済的理由	整数型	8					
8	長期欠席者 不登校			整数型	8							
9	長期欠席者 その他			整数型	8							
10	長期欠席者 計			整数型	8							
46	学校調査_中学校_外国人生徒数			1	調査年度西暦	整数型	4			○		
		2	県コード	整数型	2			○	○			
		3	学校調査番号	整数型	4			○	○			
		4	学校種	文字列型	2			○	○			
		5	調査票番号	整数型	2							
		6	外国人児童数	整数型	8							
		47	学校調査_中学校_生徒数単式学級	1	調査年度西暦	整数型	4			○		
2	県コード			整数型	2			○	○			
3	学校調査番号			整数型	4			○	○			
4	学校種			文字列型	2			○	○			
5	調査票番号			整数型	2							
6	学級区分			整数型	4			○				
7	学級種別			整数型	1							
8	1学年			整数型	8							
9	2学年			整数型	8							
10	3学年			整数型	8							
11	在籍状況 1学年			整数型	1							
12	在籍状況 2学年			整数型	1							
13	在籍状況 3学年			整数型	1							
14	学級数合計			整数型	8							
48	学校調査_中学校_生徒数複式学級			1	調査年度西暦	整数型	4			○		
		2	県コード	整数型	2			○	○			
		3	学校調査番号	整数型	4			○	○			
		4	学校種	文字列型	2			○	○			
		5	調査票番号	整数型	2							
		6	学級区分	整数型	4			○				
		7	学級種別	整数型	1							
		8	1学年	整数型	8							
		9	2学年	整数型	8							
		10	3学年	整数型	8							
		11	計	整数型	8							
		12	在籍状況 1学年	整数型	1							
		13	在籍状況 2学年	整数型	1							
		14	在籍状況 3学年	整数型	1							
		15	学級数合計	整数型	8							
49	学校調査_中学校_生徒数75条の学級	1	調査年度西暦	整数型	4			○				
		2	県コード	整数型	2			○	○			
		3	学校調査番号	整数型	4			○	○			
		4	学校種	文字列型	2			○	○			
		5	調査票番号	整数型	2							
		6	学級区分	整数型	4			○				
		7	学級種別	整数型	1							
		8	1学年	整数型	8							
		9	2学年	整数型	8							
		10	3学年	整数型	8							
		11	計	整数型	8							

本省情報基盤システム最適化計画 将来体系		データ定義表(データ項目一覧表)			作成日	2005/9/22	作成者	平田
業務名	学校基本調査(初等中等教育機関)	システム名	実査・集計業務システム	最終更新日	2006/1/20	版数	1.0	

No.	テーブル名	項目No.	項目名	型	長さ	空文字可	NULL不可	PK	FK	説明
		12	在籍状況 1学年	整数型	1					
		13	在籍状況 2学年	整数型	1					
		14	在籍状況 3学年	整数型	1					
		15	学級数合計	整数型	8					
50	学校調査_中学校_生徒数計	1	調査年度西暦	整数型	4			○		
		2	県コード	整数型	2			○	○	
		3	学校調査番号	整数型	4			○	○	
		4	学校種	文字列型	2			○	○	
		5	調査票番号	整数型	2					
		6	性別	整数型	4			○		男・女・計
		7	学級種別	整数型	1					
		8	1学年	整数型	8					
		9	2学年	整数型	8					
		10	3学年	整数型	8					
		11	計	整数型	8					
		12	在籍状況 1学年	整数型	1					
		13	在籍状況 2学年	整数型	1					
		14	在籍状況 3学年	整数型	1					
		15	総数	整数型	8					
51	学校調査_高等学校	1	調査年度西暦	整数型	4			○		
		2	県コード	整数型	2			○	○	
		3	学校調査番号	整数型	4			○	○	
		4	学校種	文字列型	2			○	○	
		5	調査票番号	整数型	2					
		6	所在地市町村コード	整数型	3					
		7	設置者	整数型	2					
		8	本分校	整数型	1					
		9	課程別	整数型	1					
		10	定時制 昼夜別	整数型	2					
		11	中高一貫教育の実施形態	整数型	1					
		12	全日制 普通	整数型	1					
		13	全日制 農業	整数型	1					
		14	全日制 工業	整数型	1					
		15	全日制 商業	整数型	1					
		16	全日制 水産	整数型	1					
		17	全日制 家庭	整数型	1					
		18	全日制 看護	整数型	1					
		19	全日制 情報	整数型	1					
		20	全日制 福祉	整数型	1					
		21	全日制 その他	整数型	1					
		22	全日制 総合学科	整数型	1					
		23	定時制 普通	整数型	1					
		24	定時制 農業	整数型	1					
		25	定時制 工業	整数型	1					
		26	定時制 商業	整数型	1					
		27	定時制 水産	整数型	1					
		28	定時制 家庭	整数型	1					
		29	定時制 看護	整数型	1					
		30	定時制 情報	整数型	1					
		31	定時制 福祉	整数型	1					
		32	定時制 その他	整数型	1					
		33	定時制 総合学科	整数型	1					
		34	学級数 全日制	整数型	8					
		35	学級数 定時制	整数型	8					
		36	入学定員 全日制	整数型	8					
		37	入学定員 定時制	整数型	8					
		38	入学者募集停止の課程	整数型	1					
		39	在籍生徒のいない課程	整数型	1					
52	学校調査_高等学校_教員数	1	調査年度西暦	整数型	4			○		
		2	県コード	整数型	2			○	○	
		3	学校調査番号	整数型	4			○	○	
		4	学校種	文字列型	2			○	○	

本省情報基盤システム最適化計画 将来体系		データ定義表(データ項目一覧表)			作成日	2005/9/22	作成者	平田
業務名	学校基本調査(初等中等教育機関)	システム名	実査・集計業務システム	最終更新日	2006/1/20	版数	1.0	

No.	テーブル名	項目No.	項目名	型	長さ	空文字可	NULL不可	PK	FK	説明
		5	調査票番号	整数型	2					
		6	性別	整数型	1			○		
		7	本務者 全日制 校長	整数型	8					
		8	本務者 全日制 教頭	整数型	8					
		9	本務者 全日制 教諭	整数型	8					
		10	本務者 全日制 助教諭	整数型	8					
		11	本務者 全日制 養護教諭	整数型	8					
		12	本務者 全日制 養護助教諭	整数型	8					
		13	本務者 全日制 栄養教諭	整数型	8					
		14	本務者 全日制 講師	整数型	8					
		15	本務者 全日制 計	整数型	8					
		16	本務者 定時制 校長	整数型	8					
		17	本務者 定時制 教頭	整数型	8					
		18	本務者 定時制 教諭	整数型	8					
		19	本務者 定時制 助教諭	整数型	8					
		20	本務者 定時制 養護教諭	整数型	8					
		21	本務者 定時制 養護助教諭	整数型	8					
		22	本務者 定時制 栄養教諭	整数型	8					
		23	本務者 定時制 講師	整数型	8					
		24	本務者 定時制 計	整数型	8					
		25	兼務者 全日制 校長	整数型	8					
		26	兼務者 全日制 教頭	整数型	8					
		27	兼務者 全日制 教諭	整数型	8					
		28	兼務者 全日制 助教諭	整数型	8					
		29	兼務者 全日制 養護教諭	整数型	8					
		30	兼務者 全日制 養護助教諭	整数型	8					
		31	兼務者 全日制 栄養教諭	整数型	8					
		32	兼務者 全日制 講師	整数型	8					
		33	兼務者 全日制 計	整数型	8					
		34	兼務者 定時制 校長	整数型	8					
		35	兼務者 定時制 教頭	整数型	8					
		36	兼務者 定時制 教諭	整数型	8					
		37	兼務者 定時制 助教諭	整数型	8					
		38	兼務者 定時制 養護教諭	整数型	8					
		39	兼務者 定時制 養護助教諭	整数型	8					
		40	兼務者 定時制 栄養教諭	整数型	8					
		41	兼務者 定時制 講師	整数型	8					
		42	兼務者 定時制 計	整数型	8					
53	学校調査_高等学校_休職等教員数	1	調査年度西暦	整数型	4			○		
		2	県コード	整数型	2				○	
		3	学校調査番号	整数型	4			○	○	
		4	学校種	文字列型	2			○	○	
		5	調査票番号	整数型	2					
		6	休職等教員数 全日制 校長・教頭・教諭・助教諭・講師 教員組合	整数型	8					
		7	休職等教員数 全日制 校長・教頭・教諭・助教諭・講師 職務負傷	整数型	8					
		8	休職等教員数 全日制 校長・教頭・教諭・助教諭・講師 結核	整数型	8					
		9	休職等教員数 全日制 校長・教頭・教諭・助教諭・講師 その他	整数型	8					
		10	休職等教員数 全日制 校長・教頭・教諭・助教諭・講師 育児休業	整数型	8					
		11	休職等教員数 定時制 校長・教頭・教諭・助教諭・講師 教員組合	整数型	8					
		12	休職等教員数 定時制 校長・教頭・教諭・助教諭・講師 職務負傷	整数型	8					
		13	休職等教員数 定時制 校長・教頭・教諭・助教諭・講師 結核	整数型	8					
		14	休職等教員数 定時制 校長・教頭・教諭・助教諭・講師 その他	整数型	8					
		15	休職等教員数 定時制 校長・教頭・教諭・助教諭・講師 育児休業	整数型	8					
		16	休職等教員数 全日制 養護教諭・養護助教諭・栄養教諭 教員組合	整数型	8					
		17	休職等教員数 全日制 養護教諭・養護助教諭・栄養教諭 職務負傷	整数型	8					
		18	休職等教員数 全日制 養護教諭・養護助教諭・栄養教諭 結核	整数型	8					
		19	休職等教員数 全日制 養護教諭・養護助教諭・栄養教諭 その他	整数型	8					
		20	休職等教員数 全日制 養護教諭・養護助教諭・栄養教諭 育児休業	整数型	8					
		21	休職等教員数 定時制 養護教諭・養護助教諭・栄養教諭 教員組合	整数型	8					
		22	休職等教員数 定時制 養護教諭・養護助教諭・栄養教諭 職務負傷	整数型	8					
		23	休職等教員数 定時制 養護教諭・養護助教諭・栄養教諭 結核	整数型	8					
		24	休職等教員数 定時制 養護教諭・養護助教諭・栄養教諭 その他	整数型	8					

本省情報基盤システム最適化計画 将来体系		データ定義表(データ項目一覧表)			作成日	2005/9/22	作成者	平田
業務名	学校基本調査(初等中等教育機関)	システム名	実査・集計業務システム		最終更新日	2006/1/20	版数	1.0

No.	テーブル名	項目No.	項目名	型	長さ	空文字可	NULL不可	PK	FK	説明
54	学校調査_高等学校_同一学校内定時制課程兼任教員数	25	休職等教員数_定時制_養護教諭_養護助教諭_栄養教諭_育児休業	整数型	8					
		26	休職等教員数_計	整数型	8					
		1	調査年度西暦	整数型	4			○		
		2	県コード	整数型	2			○	○	
		3	学校調査番号	整数型	4			○	○	
		4	学校種	文字列型	2			○	○	
55	学校調査_高等学校_教務主任等の数	5	調査票番号	整数型	2					
		6	定時制課程兼任教員数	整数型	8					
		1	調査年度西暦	整数型	4			○		
		2	県コード	整数型	2			○	○	
		3	学校調査番号	整数型	4			○	○	
		4	学校種	文字列型	2			○	○	
		5	調査票番号	整数型	2					
		6	教務主任	整数型	8					
		7	学年主任	整数型	8					
		8	保健主事	整数型	8					
		9	生徒指導主事	整数型	8					
		10	進路指導主事	整数型	8					
		11	学科主任	整数型	8					
		12	農場長	整数型	8					
		13	司書教諭	整数型	8					
56	学校調査_高等学校_指導主事等の数	14	舎監	整数型	8					
		15	計	整数型	8					
		1	調査年度西暦	整数型	4			○		
		2	県コード	整数型	2			○	○	
		3	学校調査番号	整数型	4			○	○	
		4	学校種	文字列型	2			○	○	
		5	調査票番号	整数型	2					
		6	指導主事	整数型	8					
57	学校調査_高等学校_産休代替等職員数	7	教育委員会等勤務者_その他	整数型	8					
		8	留学生_海外日本人学校派遣者	整数型	8					
		1	調査年度西暦	整数型	4			○		
		2	県コード	整数型	2			○	○	
		3	学校調査番号	整数型	4			○	○	
		4	学校種	文字列型	2			○	○	
		5	調査票番号	整数型	2					
		6	産休代替教職員_教頭_教諭_助教諭_講師_全日制	整数型	8					
		7	産休代替教職員_教頭_教諭_助教諭_講師_定時制	整数型	8					
		8	産休代替教職員_養護教_養護助教_栄養教諭_全日制	整数型	8					
		9	産休代替教職員_養護教_養護助教_栄養教諭_定時制	整数型	8					
		10	産休代替教職員_事務職員_全日制	整数型	8					
		11	産休代替教職員_事務職員_定時制	整数型	8					
12	産休代替教職員_実習助手_全日制	整数型	8							
58	学校調査_高等学校_学校医等の数	13	産休代替教職員_実習助手_定時制	整数型	8					
		14	育児休業代替教職員_教頭_教諭_助教諭_講師_全日制	整数型	8					
		15	育児休業代替教職員_教頭_教諭_助教諭_講師_定時制	整数型	8					
		16	育児休業代替教職員_養護教_養護助教_栄養教諭_全日制	整数型	8					
		17	育児休業代替教職員_養護教_養護助教_栄養教諭_定時制	整数型	8					
		18	育児休業代替教職員_実習助手_全日制	整数型	8					
		19	育児休業代替教職員_実習助手_定時制	整数型	8					
		20	計	整数型	8					
		1	調査年度西暦	整数型	4			○		
		2	県コード	整数型	2			○	○	
59	学校調査_高等学校_職員数	3	学校調査番号	整数型	4			○	○	
		6	学校医	整数型	8					
		7	学校歯科医	整数型	8					
		8	学校薬剤師	整数型	8					
		1	調査年度西暦	整数型	4			○		
		2	県コード	整数型	2			○	○	
		3	学校調査番号	整数型	4			○	○	

本省情報基盤システム最適化計画 将来体系		データ定義表(データ項目一覧表)			作成日	2005/9/22	作成者	平田
業務名	学校基本調査(初等中等教育機関)	システム名	実査・集計業務システム	最終更新日	2006/1/20	版数	1.0	

No.	テーブル名	項目No.	項目名	型	長さ	空文字可	NULL不可	PK	FK	説明
		4	学校種	文字列型	2			○	○	
		5	調査票番号	整数型	2					
		6	男・女	整数型	1			○		
		7	全日制 事務職員 a吏員相当者	整数型	8					
		8	全日制 事務職員 b吏員相当者に準じる	整数型	8					
		9	全日制 事務職員 その他	整数型	8					
		10	全日制 実習助手	整数型	8					
		11	全日制 学校図書館事務員	整数型	8					
		12	全日制 技術職員	整数型	8					
		13	全日制 養護職員	整数型	8					
		14	全日制 用務員	整数型	8					
		15	全日制 警備員・その他	整数型	8					
		16	全日制 計	整数型	8					
		17	全日制 左記aおよびb	整数型	8					
		18	定時制 事務職員 c吏員相当者	整数型	8					
		19	定時制 事務職員 d吏員相当者に準じる	整数型	8					
		20	定時制 事務職員 その他	整数型	8					
		21	定時制 実習助手	整数型	8					
		22	定時制 学校図書館事務員	整数型	8					
		23	定時制 技術職員	整数型	8					
		24	定時制 養護職員	整数型	8					
		25	定時制 用務員	整数型	8					
		26	定時制 警備員・その他	整数型	8					
		27	定時制 計	整数型	8					
		28	定時制 左記cおよびd	整数型	8					
		29	左記のうち休職職員(再掲) 全日制 事務職員a	整数型	8					
		30	左記のうち休職職員(再掲) 全日制 事務職員b	整数型	8					
		31	左記のうち休職職員(再掲) 全日制 その他	整数型	8					
		32	左記のうち休職職員(再掲) 全日制 実習助手	整数型	8					
		33	左記のうち休職職員(再掲) 定時制 事務職員c	整数型	8					
		34	左記のうち休職職員(再掲) 定時制 事務職員d	整数型	8					
		35	左記のうち休職職員(再掲) 定時制 その他	整数型	8					
		36	左記のうち休職職員(再掲) 定時制 実習助手	整数型	8					
60	学校調査_高等学校_課程別学科別の生徒数および入学状況	1	調査年度西暦	整数型	4			○		
		2	県コード	整数型	2			○		
		3	学校調査番号	整数型	4			○	○	
		4	学校種	文字列型	2			○	○	
		5	調査票番号	整数型	2					
		6	男・女	整数型	4			○		
		7	学科番号	整数型	3			○		
		8	全日制 本科の入学状況 入学志願者	整数型	8					
		9	全日制 本科の入学状況 入学者計	整数型	8					
		10	全日制 本科の入学状況 入学者計 他県所在中等卒業課程修了者	整数型	8					
		11	全日制 本科の入学状況 入学者計 過年度中等卒業課程修了者	整数型	8					
		12	全日制 生徒 本科 1学年	整数型	8					
		13	全日制 生徒 本科 2学年	整数型	8					
		14	全日制 生徒 本科 3学年	整数型	8					
		15	全日制 生徒 専攻科	整数型	8					
		16	全日制 生徒 別科	整数型	8					
		17	定時制 本科の入学状況 入学志願者	整数型	8					
		18	定時制 本科の入学状況 入学者数	整数型	8					
		19	定時制 本科の入学状況 入学者数 他県所在中等卒業課程修了者	整数型	8					
		20	定時制 本科の入学状況 入学者数 過年度中等卒業課程修了者	整数型	8					
		21	定時制 生徒数 本科 1学年	整数型	8					
		22	定時制 生徒数 本科 2学年	整数型	8					
		23	定時制 生徒数 本科 3学年	整数型	8					
		24	定時制 生徒数 本科 4学年	整数型	8					
		25	定時制 生徒数 専攻科	整数型	8					
		26	定時制 生徒数 別科	整数型	8					
61	学校調査_高等学校_課程別学科別の生徒数および入学状況_計	1	調査年度西暦	整数型	4			○		
		2	県コード	整数型	2			○	○	
		3	学校調査番号	整数型	4			○	○	

本省情報基盤システム最適化計画 将来体系		データ定義表(データ項目一覧表)			作成日	2005/9/22	作成者	平田
業務名	学校基本調査(初等中等教育機関)	システム名	実査・集計業務システム		最終更新日	2006/1/20	版数	1.0

No.	テーブル名	項目No.	項目名	型	長さ	空文字可	NULL不可	PK	FK	説明
		4	学校種	文字列型	2			○	○	
		5	調査票番号	整数型	2			○		
		6	男・女・計	整数型	4			○		
		7	学科番号	整数型	3			○		
		8	全日制 本科の入学状況 入学志願者	整数型	8					
		9	全日制 本科の入学状況 入学者計	整数型	8					
		10	全日制 本科の入学状況 入学者計 他県所在中等卒業課程修了者	整数型	8					
		11	全日制 本科の入学状況 入学者計 過年度中等卒業課程修了者	整数型	8					
		12	全日制 生徒 本科 1学年	整数型	8					
		13	全日制 生徒 本科 2学年	整数型	8					
		14	全日制 生徒 本科 3学年	整数型	8					
		15	全日制 生徒 専攻科	整数型	8					
		16	全日制 生徒 別科	整数型	8					
		17	定時制 本科の入学状況 入学志願者	整数型	8					
		18	定時制 本科の入学状況 入学者数	整数型	8					
		19	定時制 本科の入学状況 入学者数 他県所在中等卒業課程修了者	整数型	8					
		20	定時制 本科の入学状況 入学者数 過年度中等卒業課程修了者	整数型	8					
		21	定時制 生徒数 本科 1学年	整数型	8					
		22	定時制 生徒数 本科 2学年	整数型	8					
		23	定時制 生徒数 本科 3学年	整数型	8					
		24	定時制 生徒数 本科 4学年	整数型	8					
		25	定時制 生徒数 専攻科	整数型	8					
		26	定時制 生徒数 別科	整数型	8					
62	学校調査_高等学校_修業年限別生徒数および入学状況	1	調査年度西暦	整数型	4			○		
		2	県コード	整数型	2			○	○	
		3	学校調査番号	整数型	4			○	○	
		4	学校種	文字列型	2			○	○	
		5	調査票番号	整数型	2			○		
		6	課程別	整数型	4			○		
		7	男・女	整数型	4			○		
		8	修業年限3年 本科の入学状況 入学志願者	整数型	8					
		9	修業年限3年 本科の入学状況 入学者計	整数型	8					
		10	修業年限3年 本科の入学状況 入学者計 他県所在中等卒業課程修了者	整数型	8					
		11	修業年限3年 本科の入学状況 入学者計 過年度中等卒業課程修了者	整数型	8					
		12	修業年限3年 生徒 本科 1学年	整数型	8					
		13	修業年限3年 生徒 本科 2学年	整数型	8					
		14	修業年限3年 生徒 本科 3学年	整数型	8					
		15	修業年限4年 本科の入学状況 入学志願者	整数型	8					
		16	修業年限4年 本科の入学状況 入学者計	整数型	8					
		17	修業年限4年 本科の入学状況 入学者計 他県所在中等卒業課程修了者	整数型	8					
		18	修業年限4年 本科の入学状況 入学者計 過年度中等卒業課程修了者	整数型	8					
		19	修業年限4年 生徒数 本科 1学年	整数型	8					
		20	修業年限4年 生徒数 本科 2学年	整数型	8					
		21	修業年限4年 生徒数 本科 3学年	整数型	8					
		22	修業年限4年 生徒数 本科 4学年	整数型	8					
63	学校調査_高等学校_本科の生徒数のうち帰国子女数	1	調査年度西暦	整数型	4			○		
		2	県コード	整数型	2			○	○	
		3	学校調査番号	整数型	4			○	○	
		4	学校種	文字列型	2			○	○	
		5	調査票番号	整数型	2			○		
		6	全日制 1学年	整数型	8					
		7	全日制 2学年	整数型	8					
		8	全日制 3学年	整数型	8					
		9	定時制 1学年	整数型	8					
		10	定時制 2学年	整数型	8					
		11	定時制 3学年	整数型	8					
		12	定時制 4学年	整数型	8					
		13	計	整数型	8					
		14	左記のうち終戦前から外地居住者の子女数(再掲) 全日制 1学年	整数型	8					
		15	左記のうち終戦前から外地居住者の子女数(再掲) 全日制 2学年	整数型	8					
		16	左記のうち終戦前から外地居住者の子女数(再掲) 全日制 3学年	整数型	8					
		17	左記のうち終戦前から外地居住者の子女数(再掲) 定時制 1学年	整数型	8					

本省情報基盤システム最適化計画 将来体系		データ定義表(データ項目一覧表)			作成日	2005/9/22	作成者	平田
業務名	学校基本調査(初等中等教育機関)	システム名	実査・集計業務システム	最終更新日	2006/1/20	版数	1.0	

No.	テーブル名	項目No.	項目名	型	長さ	空文字可	NULL不可	PK	FK	説明	
		18	左記のうち終戦前から外地居住者の子女数(再掲) 定時制 2学年	整数型	8						
		19	左記のうち終戦前から外地居住者の子女数(再掲) 定時制 3学年	整数型	8						
		20	左記のうち終戦前から外地居住者の子女数(再掲) 定時制 4学年	整数型	8						
		21	左記のうち終戦前から外地居住者の子女数(再掲) 計	整数型	8						
		64	学校調査_高等学校_外国人生徒数	1	調査年度西暦	整数型	4			○	
		2	県コード	整数型	2			○	○		
		3	学校調査番号	整数型	4			○	○		
		4	学校種	文字列型	2			○	○		
		5	調査票番号	整数型	2						
		6	外国人生徒数	整数型	8						
65	学校調査_中等教育学校	1	調査年度西暦	整数型	4			○			
		2	県コード	整数型	2			○	○		
		3	学校調査番号	整数型	4			○	○		
		4	学校種	文字列型	2			○	○		
		5	調査票番号	整数型	2						
		6	所在地市町村コード	整数型	3						
		7	設置者	整数型	2						
		8	本分校	整数型	1						
		9	へき地等学校指定の有無	整数型	2						
		10	課程別	整数型	1						
		11	定時制 昼夜別	整数型	2						
		12	全日制 普通	整数型	1						
		13	全日制 農業	整数型	1						
		14	全日制 工業	整数型	1						
		15	全日制 商業	整数型	1						
		16	全日制 水産	整数型	1						
		17	全日制 家庭	整数型	1						
		18	全日制 看護	整数型	1						
		19	全日制 情報	整数型	1						
		20	全日制 福祉	整数型	1						
		21	全日制 その他	整数型	1						
		22	全日制 総合学科	整数型	1						
		23	定時制 普通	整数型	1						
		24	定時制 農業	整数型	1						
		25	定時制 工業	整数型	1						
		26	定時制 商業	整数型	1						
		27	定時制 水産	整数型	1						
		28	定時制 家庭	整数型	1						
		29	定時制 看護	整数型	1						
		30	定時制 情報	整数型	1						
		31	定時制 福祉	整数型	1						
		32	定時制 その他	整数型	1						
		33	定時制 総合学科	整数型	1						
		34	学級数 全日制	整数型	8						
		35	学級数 定時制	整数型	8						
66	学校調査_中等教育学校_教員数	1	調査年度西暦	整数型	4			○			
		2	県コード	整数型	2			○	○		
		3	学校調査番号	整数型	4			○	○		
		4	学校種	文字列型	2			○	○		
		5	調査票番号	整数型	2						
		6	性別	整数型	1				○		
		7	本務者 校長	整数型	8						
		8	本務者 教頭	整数型	8						
		9	本務者 教諭	整数型	8						
		10	本務者 助教諭	整数型	8						
		11	本務者 養護教諭	整数型	8						
		12	本務者 養護助教諭	整数型	8						
		13	本務者 栄養教諭	整数型	8						
		14	本務者 講師	整数型	8						
		15	本務者 計	整数型	8						
		16	兼務者 校長	整数型	8						
		17	兼務者 教頭	整数型	8						

本省情報基盤システム最適化計画 将来体系		データ定義表(データ項目一覧表)			作成日	2005/9/22	作成者	平田
業務名	学校基本調査(初等中等教育機関)	システム名	実査・集計業務システム		最終更新日	2006/1/20	版数	1.0

No.	テーブル名	項目No.	項目名	型	長さ	空文字可	NULL不可	PK	FK	説明
		18	兼務者_教諭	数値型	8					
		19	兼務者_助教諭	数値型	8					
		20	兼務者_養護教諭	数値型	8					
		21	兼務者_養護助教諭	数値型	8					
		22	兼務者_栄養教諭	数値型	8					
		23	兼務者_講師	数値型	8					
		24	兼務者_計	数値型	8					
67	学校調査_中等教育学校_職員数	1	調査年度西暦	数値型	4			○		
		2	県コード	数値型	2			○	○	
		3	学校調査番号	数値型	4			○	○	
		4	学校種	文字列型	2			○	○	
		5	調査票番号	数値型	2					
		6	男・女	数値型	1			○		
		7	事務職員_a吏員相当者	数値型	8					
		8	事務職員_b吏員相当者に準じる	数値型	8					
		9	事務職員_学校栄養職員	数値型	8					
		10	事務職員	数値型	8					
		11	実習助手	数値型	8					
		12	学校図書館事務員	数値型	8					
		13	技術職員	数値型	8					
		14	養護職員	数値型	8					
		15	学校栄養職員	数値型	8					
		16	学校給食調理従事員	数値型	8					
		17	用務員	数値型	8					
		18	警備員・その他	数値型	8					
		19	計	数値型	8					
		20	左記aおよびb	数値型	8					
		21	左記のうち休職職員(再掲)_事務職員a	数値型	8					
		22	左記のうち休職職員(再掲)_事務職員b	数値型	8					
		23	左記のうち休職職員(再掲)_学校栄養職員	数値型	8					
		24	左記のうち休職職員(再掲)_その他_事務職員	数値型	8					
		25	左記のうち休職職員(再掲)_その他_実習助手	数値型	8					
68	学校調査_中等教育学校_休職等教員数	1	調査年度西暦	数値型	4			○		
		2	県コード	数値型	2			○	○	
		3	学校調査番号	数値型	4			○	○	
		4	学校種	文字列型	2			○	○	
		5	調査票番号	数値型	2					
		6	休職等教員数_校長_教頭_教諭_助教諭_講師_教員組合	数値型	8					
		7	休職等教員数_校長_教頭_教諭_助教諭_講師_職務負傷	数値型	8					
		8	休職等教員数_校長_教頭_教諭_助教諭_講師_結核	数値型	8					
		9	休職等教員数_校長_教頭_教諭_助教諭_講師_その他	数値型	8					
		10	休職等教員数_校長_教頭_教諭_助教諭_講師_育児休業	数値型	8					
		11	休職等教員数_養護教諭_養護助教諭_栄養教諭_教員組合	数値型	8					
		12	休職等教員数_養護教諭_養護助教諭_栄養教諭_職務負傷	数値型	8					
		13	休職等教員数_養護教諭_養護助教諭_栄養教諭_結核	数値型	8					
		14	休職等教員数_養護教諭_養護助教諭_栄養教諭_その他	数値型	8					
		15	休職等教員数_養護教諭_養護助教諭_栄養教諭_育児休業	数値型	8					
		16	休職等教員数_計	数値型	8					
69	学校調査_中等教育学校_教務主任等の数	1	調査年度西暦	数値型	4			○		
		2	県コード	数値型	2			○	○	
		3	学校調査番号	数値型	4			○	○	
		4	学校種	文字列型	2			○	○	
		5	調査票番号	数値型	2					
		6	教務主任	数値型	8					
		7	学年主任	数値型	8					
		8	保健主事	数値型	8					
		9	生徒指導主事	数値型	8					
		10	進路指導主事	数値型	8					
		11	学科主任	数値型	8					
		12	農場長	数値型	8					
		13	司書教諭	数値型	8					
		14	舎監	数値型	8					

本省情報基盤システム最適化計画 将来体系		データ定義表(データ項目一覧表)			作成日	2005/9/22	作成者	平田
業務名	学校基本調査(初等中等教育機関)	システム名	実査・集計業務システム	最終更新日	2006/1/20	版数	1.0	

No.	テーブル名	項目No.	項目名	型	長さ	空文字可	NULL不可	PK	FK	説明
		15	計	整数型	8					
		16	75条の学級担当教員_免許状所有者	整数型	8					
		17	75条の学級担当教員_免許状非所有者	整数型	8					
		18	76条の学級担当教員_計	整数型	8					
70	学校調査_中等教育学校_指導主事等の数	1	調査年度西暦	整数型	4			○		
		2	県コード	整数型	2			○	○	
		3	学校調査番号	整数型	4			○	○	
		4	学校種	文字列型	2			○	○	
		5	調査票番号	整数型	2					
		6	指導主事	整数型	8					
		7	教育委員会等勤務者_その他	整数型	8					
		8	留学生_海外日本人学校派遣者	整数型	8					
71	学校調査_中等教育学校_産休代替等職員数	1	調査年度西暦	整数型	4			○		
		2	県コード	整数型	2			○	○	
		3	学校調査番号	整数型	4			○	○	
		4	学校種	文字列型	2			○	○	
		5	調査票番号	整数型	2					
		6	産休代替教職員_教頭_教諭_助教諭_講師	整数型	8					
		7	産休代替教職員_養護教_養護助教_栄養教諭	整数型	8					
		8	産休代替教職員_学校栄養職員	整数型	8					
		9	産休代替教職員_事務職員	整数型	8					
		10	産休代替教職員_実習助手	整数型	8					
		11	育児休業代替教職員_教頭_教諭_助教諭_講師	整数型	8					
		12	育児休業代替教職員_養護教_養護助教_栄養教諭	整数型	8					
		13	育児休業代替教職員_実習助手	整数型	8					
		14	計	整数型	8					
72	学校調査_中等教育学校_同一学校内定時制課程兼任教員数	1	調査年度西暦	整数型	4			○		
		2	県コード	整数型	2			○	○	
		3	学校調査番号	整数型	4			○	○	
		4	学校種	文字列型	2			○	○	
		5	調査票番号	整数型	2					
		6	定時制課程兼任教員数	整数型	8					
73	学校調査_中等教育学校_学校医等の数	1	調査年度西暦	整数型	4			○		
		2	県コード	整数型	2			○	○	
		3	学校調査番号	整数型	4			○	○	
		4	学校種	文字列型	2			○	○	
		5	調査票番号	整数型	2					
		6	学校医	整数型	8					
		7	学校歯科医	整数型	8					
		8	学校薬剤師	整数型	8					
74	学校調査_中等教育学校_前期課程_生徒数単式学級	1	調査年度西暦	整数型	4			○		
		2	県コード	整数型	2			○	○	
		3	学校調査番号	整数型	4			○	○	
		4	学校種	文字列型	2			○	○	
		5	調査票番号	整数型	2					
		6	学級区分	整数型	4			○		
		7	学級種別	整数型	1					
		8	1学年	整数型	8					
		9	2学年	整数型	8					
		10	3学年	整数型	8					
		11	在籍状況_1学年	整数型	1					
		12	在籍状況_2学年	整数型	1					
		13	在籍状況_3学年	整数型	1					
		14	学級数合計	整数型	8					
75	学校調査_中等教育学校_前期課程_生徒数複式学級	1	調査年度西暦	整数型	4			○		
		2	県コード	整数型	2			○	○	
		3	学校調査番号	整数型	4			○	○	
		4	学校種	文字列型	2			○	○	
		5	調査票番号	整数型	2					
		6	学級区分	整数型	4			○		
		7	学級種別	整数型	1					
		8	1学年	整数型	8					

本省情報基盤システム最適化計画 将来体系		データ定義表(データ項目一覧表)			作成日	2005/9/22	作成者	平田
業務名	学校基本調査(初等中等教育機関)	システム名	実査・集計業務システム	最終更新日	2006/1/20	版数	1.0	

No.	テーブル名	項目No.	項目名	型	長さ	空文字可	NULL不可	PK	FK	説明
		9	2学年	整数型	8					
		10	3学年	整数型	8					
		11	計	整数型	8					
		12	在籍状況 1学年	整数型	1					
		13	在籍状況 2学年	整数型	1					
		14	在籍状況 3学年	整数型	1					
		15	学級数合計	整数型	8					
76	学校調査_中等教育学校_前期課程_生徒数75条の学級	1	調査年度西暦	整数型	4			○		
		2	県コード	整数型	2			○	○	
		3	学校調査番号	整数型	4			○	○	
		4	学校種	文字列型	2			○	○	
		5	調査票番号	整数型	2					
		6	学級区分	整数型	4			○		
		7	学級種別	整数型	1					
		8	1学年	整数型	8					
		9	2学年	整数型	8					
		10	3学年	整数型	8					
		11	計	整数型	8					
		12	在籍状況 1学年	整数型	1					
		13	在籍状況 2学年	整数型	1					
		14	在籍状況 3学年	整数型	1					
		15	学級数合計	整数型	8					
77	学校調査_中等教育学校_前期課程_生徒数計	1	調査年度西暦	整数型	4			○		
		2	県コード	整数型	2			○	○	
		3	学校調査番号	整数型	4			○	○	
		4	学校種	文字列型	2			○	○	
		5	調査票番号	整数型	2					
		6	性別	整数型	4			○		男・女・計
		7	学級種別	整数型	1					
		8	1学年	整数型	8					
		9	2学年	整数型	8					
		10	3学年	整数型	8					
		11	計	整数型	8					
		12	在籍状況 1学年	整数型	1					
		13	在籍状況 2学年	整数型	1					
		14	在籍状況 3学年	整数型	1					
		15	総数	整数型	8					
78	学校調査_中等教育学校_後期課程_課程別学科別の生徒数および	1	調査年度西暦	整数型	4			○		
		2	県コード	整数型	2			○	○	
		3	学校調査番号	整数型	4			○	○	
		4	学校種	文字列型	2			○	○	
		5	調査票番号	整数型	2					
		6	男・女	整数型	4			○		
		7	学科番号	整数型	3			○		
		8	全日制_本科の入学状況_入学志願者	整数型	8					
		9	全日制_本科の入学状況_入学者計	整数型	8					
		10	全日制_本科の入学状況_入学者計_他県所在中等卒業課程修了者	整数型	8					
		11	全日制_本科の入学状況_入学者計_過年度中等卒業課程修了者	整数型	8					
		12	全日制_生徒_本科_1学年	整数型	8					
		13	全日制_生徒_本科_2学年	整数型	8					
		14	全日制_生徒_本科_3学年	整数型	8					
		15	全日制_生徒_専攻科	整数型	8					
		16	全日制_生徒_別科	整数型	8					
		17	定時制_本科の入学状況_入学志願者	整数型	8					
		18	定時制_本科の入学状況_入学者数	整数型	8					
		19	定時制_本科の入学状況_入学者数_他県所在中等卒業課程修了者	整数型	8					
		20	定時制_本科の入学状況_入学者数_過年度中等卒業課程修了者	整数型	8					
		21	定時制_生徒数_本科_1学年	整数型	8					
		22	定時制_生徒数_本科_2学年	整数型	8					
		23	定時制_生徒数_本科_3学年	整数型	8					
		24	定時制_生徒数_本科_4学年	整数型	8					
		25	定時制_生徒数_専攻科	整数型	8					

本省情報基盤システム最適化計画 将来体系		データ定義表(データ項目一覧表)			作成日	2005/9/22	作成者	平田
業務名	学校基本調査(初等中等教育機関)	システム名	実査・集計業務システム		最終更新日	2006/1/20	版数	1.0

No.	テーブル名	項目No.	項目名	型	長さ	空文字可	NULL不可	PK	FK	説明
79	学校調査_中等教育学校_後期課程_課程別学科別の生徒数および	26	定時制_生徒数_別科	整数型	8					
		1	調査年度西暦	整数型	4			○		
		2	県コード	整数型	2			○	○	
		3	学校調査番号	整数型	4			○	○	
		4	学校種	文字列型	2			○	○	
		5	調査票番号	整数型	2					
		6	男・女・計	整数型	4			○		
		7	全日制_本科の入学状況_入学志願者	整数型	8					
		8	全日制_本科の入学状況_入学者計	整数型	8					
		9	全日制_本科の入学状況_入学者計_他県所在中等卒業課程修了者	整数型	8					
		10	全日制_本科の入学状況_入学者計_過年度中等卒業課程修了者	整数型	8					
		11	全日制_生徒_本科_1学年	整数型	8					
		12	全日制_生徒_本科_2学年	整数型	8					
		13	全日制_生徒_本科_3学年	整数型	8					
		14	全日制_生徒_専攻科	整数型	8					
		15	全日制_生徒_別科	整数型	8					
		16	定時制_本科の入学状況_入学志願者	整数型	8					
		17	定時制_本科の入学状況_入学者数	整数型	8					
		18	定時制_本科の入学状況_入学者数_他県所在中等卒業課程修了者	整数型	8					
		19	定時制_本科の入学状況_入学者数_過年度中等卒業課程修了者	整数型	8					
		20	定時制_生徒数_本科_1学年	整数型	8					
		21	定時制_生徒数_本科_2学年	整数型	8					
		22	定時制_生徒数_本科_3学年	整数型	8					
		23	定時制_生徒数_本科_4学年	整数型	8					
		24	定時制_生徒数_専攻科	整数型	8					
25	定時制_生徒数_別科	整数型	8							
80	学校調査_中等教育学校_後期課程_修業年限別生徒数	1	調査年度西暦	整数型	4			○		
		2	県コード	整数型	2			○	○	
		3	学校調査番号	整数型	4			○	○	
		4	学校種	文字列型	2			○	○	
		5	調査票番号	整数型	2					
		6	課程別	整数型	4			○		
		7	男・女	整数型	1			○		
		8	修業年限3年_本科の入学状況_入学志願者	整数型	8					
		9	修業年限3年_本科の入学状況_入学者計	整数型	8					
		10	修業年限3年_本科の入学状況_入学者計_他県所在中等卒業課程修了者	整数型	8					
		11	修業年限3年_本科の入学状況_入学者計_過年度中等卒業課程修了者	整数型	8					
		12	修業年限3年_生徒_本科_1学年	整数型	8					
		13	修業年限3年_生徒_本科_2学年	整数型	8					
		14	修業年限3年_生徒_本科_3学年	整数型	8					
		15	修業年限4年_本科の入学状況_入学志願者	整数型	8					
		16	修業年限4年_本科の入学状況_入学者計	整数型	8					
		17	修業年限4年_本科の入学状況_入学者計_他県所在中等卒業課程修了者	整数型	8					
		18	修業年限4年_本科の入学状況_入学者計_過年度中等卒業課程修了者	整数型	8					
		19	修業年限4年_生徒数_本科_1学年	整数型	8					
		20	修業年限4年_生徒数_本科_2学年	整数型	8					
		21	修業年限4年_生徒数_本科_3学年	整数型	8					
		22	修業年限4年_生徒数_本科_4学年	整数型	8					
81	学校調査_中等教育学校_後期課程1年次への編入者数	1	調査年度西暦	整数型	4			○		
		2	県コード	整数型	2			○	○	
		3	学校調査番号	整数型	4			○	○	
		4	学校種	文字列型	2			○	○	
		5	調査票番号	整数型	2					
		6	男・女	整数型	1			○		
		7	後期課程1年次への編入者数	整数型	8					
82	学校調査_中等教育学校_後期課程_本科の生徒数のうち帰国子女	1	調査年度西暦	整数型	4			○		
		2	県コード	整数型	2			○	○	
		3	学校調査番号	整数型	4			○	○	
		4	学校種	文字列型	2			○	○	
		5	調査票番号	整数型	2					
		6	前期課程_1学年	整数型	8					
		7	前期課程_2学年	整数型	8					

本省情報基盤システム最適化計画 将来体系		データ定義表(データ項目一覧表)			作成日	2005/9/22	作成者	平田
業務名	学校基本調査(初等中等教育機関)	システム名	実査・集計業務システム		最終更新日	2006/1/20	版数	1.0

No.	テーブル名	項目No.	項目名	型	長さ	空文字可	NULL不可	PK	FK	説明
		8	前期課程 3学年	整数型	8					
		9	前期課程課程 計	整数型	8					
		10	左記のうち終戦前から外地居住者の子女数(再掲) 前期課程 1学年	整数型	8					
		11	左記のうち終戦前から外地居住者の子女数(再掲) 前期課程 2学年	整数型	8					
		12	左記のうち終戦前から外地居住者の子女数(再掲) 前期課程 3学年	整数型	8					
		13	左記のうち終戦前から外地居住者の子女数(再掲) 前期課程 計	整数型	8					
		14	後期課程 全日制 1学年	整数型	8					
		15	後期課程 全日制 2学年	整数型	8					
		16	後期課程 全日制 3学年	整数型	8					
		17	後期課程 定時制 1学年	整数型	8					
		18	後期課程 定時制 2学年	整数型	8					
		19	後期課程 定時制 3学年	整数型	8					
		20	後期課程 定時制 4学年	整数型	8					
		21	後期課程 計	整数型	8					
		22	左記のうち終戦前から外地居住者の子女数(再掲) 後期課程 全日制 1学年	整数型	8					
		23	左記のうち終戦前から外地居住者の子女数(再掲) 後期課程 全日制 2学年	整数型	8					
		24	左記のうち終戦前から外地居住者の子女数(再掲) 後期課程 全日制 3学年	整数型	8					
		25	左記のうち終戦前から外地居住者の子女数(再掲) 後期課程 定時制 1学年	整数型	8					
		26	左記のうち終戦前から外地居住者の子女数(再掲) 後期課程 定時制 2学年	整数型	8					
		27	左記のうち終戦前から外地居住者の子女数(再掲) 後期課程 定時制 3学年	整数型	8					
		28	左記のうち終戦前から外地居住者の子女数(再掲) 後期課程 定時制 4学年	整数型	8					
		29	左記のうち終戦前から外地居住者の子女数(再掲) 後期課程 計	整数型	8					
83	学校調査_中等教育学校_後期課程_外国人生徒数	1	調査年度西暦	整数型	4			○		
		2	県コード	整数型	2			○	○	
		3	学校調査番号	整数型	4			○	○	
		4	学校種	文字列型	2			○	○	
		5	調査票番号	整数型	2					
		6	外国人生徒数_前期課程	整数型	8					
		7	外国人生徒数_後期課程	整数型	8					
84	学校調査_中等教育学校_前期課程_理由別長期欠席者数	1	調査年度西暦	整数型	4			○		
		2	県コード	整数型	2			○	○	
		3	学校調査番号	整数型	4			○	○	
		4	学校種	文字列型	2			○	○	
		5	調査票番号	整数型	2					
		6	長期欠席者_病気	整数型	8					
		7	長期欠席者_経済的理由	整数型	8					
		8	長期欠席者_不登校	整数型	8					
		9	長期欠席者_その他	整数型	8					
		10	長期欠席者_計	整数型	8					
85	学校調査_盲聾養護学校	1	調査年度西暦	整数型	4			○		
		2	県コード	整数型	2			○	○	
		3	学校調査番号	整数型	4			○	○	
		4	学校種	文字列型	2			○	○	
		5	調査票番号	整数型	2					
		6	所在地の市町村コード	整数型	3					
		7	学校種別	整数型	2					
		8	設置者	整数型	2					
		9	本分校	整数型	1					
86	学校調査_盲聾養護学校_教員数	1	調査年度西暦	整数型	4			○		
		2	県コード	整数型	2			○	○	
		3	学校調査番号	整数型	4			○	○	
		4	学校種	文字列型	2			○	○	
		5	調査票番号	整数型	2					
		6	男・女	整数型	1			○		
		7	本務者(求職者等を含む) 校長	整数型	8					
		8	本務者(求職者等を含む) 教頭	整数型	8					
		9	本務者(求職者等を含む) 教諭	整数型	8					
		10	本務者(求職者等を含む) 助教諭	整数型	8					
		11	本務者(求職者等を含む) 養護助教諭	整数型	8					
		12	本務者(求職者等を含む) 養護助教諭	整数型	8					
		13	本務者(求職者等を含む) 栄養教諭	整数型	8					
		14	本務者(求職者等を含む) 講師	整数型	8					

本省情報基盤システム最適化計画 将来体系		データ定義表(データ項目一覧表)			作成日	2005/9/22	作成者	平田
業務名	学校基本調査(初等中等教育機関)	システム名	実査・集計業務システム	最終更新日	2006/1/20	版数	1.0	

No.	テーブル名	項目No.	項目名	型	長さ	空文字可	NULL不可	PK	FK	説明
		15	本務者(求職者等を含む)計	整数型	8					
		16	兼務者(休職者を除く)校長	整数型	8					
		17	兼務者(休職者を除く)教頭	整数型	8					
		18	兼務者(休職者を除く)教諭	整数型	8					
		19	兼務者(休職者を除く)助教諭	整数型	8					
		20	兼務者(休職者を除く)養護教諭	整数型	8					
		21	兼務者(休職者を除く)養護助教諭	整数型	8					
		22	兼務者(休職者を除く)栄養教諭	整数型	8					
		23	兼務者(休職者を除く)講師	整数型	8					
		24	兼務者(休職者を除く)計	整数型	8					
87	学校調査_盲聾養護学校_職員数	1	調査年度西暦	整数型	4			○		
		2	県コード	整数型	2			○	○	
		3	学校調査番号	整数型	4			○	○	
		4	学校種	文字列型	2			○	○	
		5	調査票番号	整数型	2					
		6	男・女	整数型	1			○		
		7	負担法による(公立のみ)事務職員A吏員相当者	整数型	8					
		8	負担法による(公立のみ)事務職員B吏員相当に準	整数型	8					
		9	負担法による(公立のみ)寄宿舎指導員	整数型	8					
		10	負担法による(公立のみ)学校栄養職員	整数型	8					
		11	その他の者_事務職員	整数型	8					
		12	その他の者_技術職員	整数型	8					
		13	その他の者_寄宿指導員	整数型	8					
		14	その他の者_実習助手	整数型	8					
		15	その他の者_養護職員(看護等)	整数型	8					
		16	その他の者_学校栄養職員	整数型	8					
		17	その他の者_学校給食調理従事員	整数型	8					
		18	その他の者_用務員	整数型	8					
		19	その他の者_警備員・その他	整数型	8					
		20	計	整数型	8					
		21	(再掲)計のうち介護業務を相当する職員	整数型	8					
		22	(再掲)負担法による 事務職員A	整数型	8					
		23	(再掲)負担法による 事務職員B	整数型	8					
		24	(再掲)負担法による 寄宿指導員	整数型	8					
		25	(再掲)負担法による 学校栄養職員	整数型	8					
88	学校調査_盲聾養護学校_私費負担の職員数	1	調査年度西暦	整数型	4			○		
		2	県コード	整数型	2			○	○	
		3	学校調査番号	整数型	4			○	○	
		4	学校種	文字列型	2			○	○	
		5	調査票番号	整数型	2					
		6	男・女	整数型	1			○		
		7	私費負担の職員数	整数型	8					
89	学校調査_盲聾養護学校_休職等教員数	1	調査年度西暦	整数型	4			○		
		2	県コード	整数型	2			○	○	
		3	学校調査番号	整数型	4			○	○	
		4	学校種	文字列型	2			○	○	
		5	調査票番号	整数型	2					
		6	校長・教頭・教諭・助教諭・講師 休職_教員組合事務	整数型	8					
		7	校長・教頭・教諭・助教諭・講師 休職_職務上負傷	整数型	8					
		8	校長・教頭・教諭・助教諭・講師 休職_結核	整数型	8					
		9	校長・教頭・教諭・助教諭・講師 休職_その他	整数型	8					
		10	校長・教頭・教諭・助教諭・講師 育児休暇	整数型	8					
		11	養護教諭・養護助教諭・栄養教諭 休職_教員組合事務	整数型	8					
		12	養護教諭・養護助教諭・栄養教諭 休職_職務上負傷	整数型	8					
		13	養護教諭・養護助教諭・栄養教諭 休職_結核	整数型	8					
		14	養護教諭・養護助教諭・栄養教諭 休職_その他	整数型	8					
		15	養護教諭・養護助教諭・栄養教諭 育児休暇	整数型	8					
		16	計	整数型	8					
90	学校調査_盲聾養護学校_教務主任等の数	1	調査年度西暦	整数型	4			○		
		2	県コード	整数型	2			○	○	
		3	学校調査番号	整数型	4			○	○	
		4	学校種	文字列型	2			○	○	

本省情報基盤システム最適化計画 将来体系		データ定義表(データ項目一覧表)			作成日	2005/9/22	作成者	平田
業務名	学校基本調査(初等中等教育機関)	システム名	実査・集計業務システム	最終更新日	2006/1/20	版数		1.0

No.	テーブル名	項目No.	項目名	型	長さ	空文字可	NULL不可	PK	FK	説明		
		5	調査票番号	整数型	2							
		6	部主事	整数型	8							
		7	盲・聾・養護学校免許状所有者	整数型	8							
		8	教務主任	整数型	8							
		9	学年主任	整数型	8							
		10	保険主事	整数型	8							
		11	生徒指導主事	整数型	8							
		12	進路指導主事	整数型	8							
		13	学科主任	整数型	8							
		14	農場長	整数型	8							
		15	寮務主任	整数型	8							
		16	自立活動担当教員	整数型	8							
		17	司書教諭	整数型	8							
		18	舎監	整数型	8							
		19	計	整数型	8							
		91	学校調査_盲聾養護学校_指導主事等の数	1	調査年度西暦	整数型	4			○		
				2	県コード	整数型	2				○	
				3	学校調査番号	整数型	4			○	○	
				4	学校種	文字列型	2			○	○	
5	調査票番号			整数型	2							
6	指導主事			整数型	8							
7	教育委員会事務局等勤務者・その他			整数型	8							
8	留学者・海外日本人学校派遣者			整数型	8							
92	学校調査_盲聾養護学校_産休代替等職員数	1	調査年度西暦	整数型	4			○				
		2	県コード	整数型	2			○	○			
		3	学校調査番号	整数型	4			○	○			
		4	学校種	文字列型	2			○	○			
		5	調査票番号	整数型	2							
		6	産休代替教職員_教頭_教諭_助教諭_講師	整数型	8							
		7	産休代替教職員_養護教_養護助教_栄養教諭	整数型	8							
		8	産休代替教職員_事務職員	整数型	8							
		9	産休代替教職員_寄宿舎指導員	整数型	8							
		10	産休代替教職員_学校栄養職員	整数型	8							
		11	産休代替教職員_実習助手	整数型	8							
		12	育児休業代替教職員_教頭_教諭_助教諭_講師	整数型	8							
		13	育児休業代替教職員_養護教_養護助教_栄養教諭	整数型	8							
		14	育児休業代替教職員_寄宿舎指導員	整数型	8							
		15	育児休業代替教職員_実習助手	整数型	8							
		16	計	整数型	8							
93	学校調査_盲聾養護学校_寄宿舎等専任職員数	1	調査年度西暦	整数型	4			○				
		2	県コード	整数型	2			○	○			
		3	学校調査番号	整数型	4			○	○			
		4	学校種	文字列型	2			○	○			
		5	調査票番号	整数型	2							
		6	炊事人	整数型	8							
		7	その他	整数型	8							
		8	計	整数型	8							
94	学校調査_盲聾養護学校_学校医等の数	1	調査年度西暦	整数型	4			○				
		2	県コード	整数型	2			○	○			
		3	学校調査番号	整数型	4			○	○			
		4	学校種	文字列型	2			○	○			
		5	調査票番号	整数型	2							
		6	学校医(内科・外科・眼科・精神科医を含む)	整数型	8							
		7	学校歯科医	整数型	8							
		8	学校薬剤師	整数型	8							
95	学校調査_盲聾養護学校_外国人在学者数	1	調査年度西暦	整数型	4			○				
		2	県コード	整数型	2			○	○			
		3	学校調査番号	整数型	4			○	○			
		4	学校種	文字列型	2			○	○			
		5	調査票番号	整数型	2							
		6	幼稚園・小学部・中学部・高等部	整数型	8			○				
		7	外国人在学者数(再掲)	整数型	8							

本省情報基盤システム最適化計画 将来体系		データ定義表(データ項目一覧表)			作成日	2005/9/22	作成者	平田
業務名	学校基本調査(初等中等教育機関)	システム名	実査・集計業務システム		最終更新日	2006/1/20	版数	1.0

No.	テーブル名	項目No.	項目名	型	長さ	空文字可	NULL不可	PK	FK	説明
96	学校調査_盲聾養護学校_通学状況別在学者数	1	調査年度西暦	整数型	4			○		
		2	県コード	整数型	2			○	○	
		3	学校調査番号	整数型	4			○	○	
		4	学校種	文字列型	2			○	○	
		5	調査票番号	整数型	2					
		6	幼稚部・小学部・中学部・高等部	整数型	8				○	
		7	寄宿舎	整数型	8					
		8	家庭(下宿を含む)	整数型	8					
		9	児童福祉施設	整数型	8					
		10	国立療養所重心病棟	整数型	8					
		11	その他の医療機関	整数型	8					
		12	計	整数型	8					
97	学校調査_盲聾養護学校_転入・転出者数	1	調査年度西暦	整数型	4			○		
		2	県コード	整数型	2			○	○	
		3	学校調査番号	整数型	4			○	○	
		4	学校種	文字列型	2			○	○	
		5	調査票番号	整数型	2					
		6	小学部・中学部・高等部	整数型	8				○	
		7	転入者	整数型	8					
		8	転出者	整数型	8					
98	学校調査_盲聾養護学校_理由別長期欠席者数	1	調査年度西暦	整数型	4			○		
		2	県コード	整数型	2			○	○	
		3	学校調査番号	整数型	4			○	○	
		4	学校種	文字列型	2			○	○	
		5	調査票番号	整数型	2					
		6	小学部・中学部	整数型	8				○	
		7	病気	整数型	8					
		8	経済的理由	整数型	8					
		9	不登校	整数型	8					
		10	その他	整数型	8					
		11	計	整数型	8					
99	学校調査_盲聾養護学校_高等部のうち本科の在学者数	1	調査年度西暦	整数型	4			○		
		2	県コード	整数型	2			○	○	
		3	学校調査番号	整数型	4			○	○	
		4	学校種	文字列型	2			○	○	
		5	調査票番号	整数型	2					
		6	寄宿舎	整数型	8					
		7	家庭(下宿を含む)	整数型	8					
		8	児童福祉施設	整数型	8					
		9	国立診療所重心病棟	整数型	8					
		10	その他の医療機関	整数型	8					
		11	計	整数型	8					
100	学校調査_盲聾養護学校_小学部_学級別在学者数	1	調査年度西暦	整数型	4			○		
		2	県コード	整数型	2			○	○	
		3	学校調査番号	整数型	4			○	○	
		4	学校種	文字列型	2			○	○	
		5	調査票番号	整数型	2					
		6	学級区分	整数型	4				○	
		7	学級編制別	整数型	1					
		8	障害種別_盲	整数型	8					
		9	障害種別_聾	整数型	8					
		10	障害種別_知的障害	整数型	8					
		11	障害種別_肢体不自由	整数型	8					
		12	障害種別_病弱・身体虚弱	整数型	8					
		13	訪問教育学級	整数型	8					
		14	児童数計_男	整数型	8					
		15	児童数計_女	整数型	8					
		16	学年別_1学年_男	整数型	8					
		17	学年別_1学年_女	整数型	8					
		18	学年別_2学年_男	整数型	8					
		19	学年別_2学年_女	整数型	8					
		20	学年別_3学年_男	整数型	8					
		21	学年別_3学年_女	整数型	8					

本省情報基盤システム最適化計画 将来体系		データ定義表(データ項目一覧表)			作成日	2005/9/22	作成者	平田
業務名	学校基本調査(初等中等教育機関)	システム名	実査・集計業務システム		最終更新日	2006/1/20	版数	1.0

No.	テーブル名	項目No.	項目名	型	長さ	空文字可	NULL不可	PK	FK	説明
		22	学年別 4学年 男	整数型	8					
		23	学年別 4学年 女	整数型	8					
		24	学年別 5学年 男	整数型	8					
		25	学年別 5学年 女	整数型	8					
		26	学年別 6学年 男	整数型	8					
		27	学年別 6学年 女	整数型	8					
		28	年齢別 6~11歳 男	整数型	8					
		29	年齢別 6~11歳 女	整数型	8					
		30	年齢別 12~14歳 男	整数型	8					
		31	年齢別 12~14歳 女	整数型	8					
		32	年齢別 15歳以上 男	整数型	8					
		33	年齢別 15歳以上 女	整数型	8					
		34	児童数	整数型	8					
		35	学年別 1学年	整数型	1					
		36	学年別 2学年	整数型	1					
		37	学年別 3学年	整数型	1					
		38	学年別 4学年	整数型	1					
		39	学年別 5学年	整数型	1					
		40	学年別 6学年	整数型	1					
101	学校調査_盲聾養護学校_中学部_学級別在学者数	1	調査年度西暦	整数型	4			○		
		2	県コード	整数型	2			○	○	
		3	学校調査番号	整数型	4			○	○	
		4	学校種	文字列型	2			○	○	
		5	調査票番号	整数型	2					
		6	学級区分	整数型	4			○		
		7	学級編制別	整数型	1					
		8	障害種別_盲	整数型	8					
		9	障害種別_聾	整数型	8					
		10	障害種別_知的障害	整数型	8					
		11	障害種別_肢体不自由	整数型	8					
		12	障害種別_病弱・身体虚弱	整数型	8					
		13	訪問教育学級	整数型	8					
		14	生徒数計_男	整数型	8					
		15	生徒数計_女	整数型	8					
		16	学年別 1学年 男	整数型	8					
		17	学年別 1学年 女	整数型	8					
		18	学年別 2学年 男	整数型	8					
		19	学年別 2学年 女	整数型	8					
		20	学年別 3学年 男	整数型	8					
		21	学年別 3学年 女	整数型	8					
		22	年齢別 12~14歳 男	整数型	8					
		23	年齢別 12~14歳 女	整数型	8					
		24	年齢別 15歳以上 男	整数型	8					
		25	年齢別 15歳以上 女	整数型	8					
		26	生徒数	整数型	8					
		27	学年別 1学年	整数型	1					
		28	学年別 2学年	整数型	1					
		29	学年別 3学年	整数型	1					
102	学校調査_盲聾養護学校_幼稚部_学級別在学者数	1	調査年度西暦	整数型	4			○		
		2	県コード	整数型	2			○	○	
		3	学校調査番号	整数型	4			○	○	
		4	学校種	文字列型	2			○	○	
		5	調査票番号	整数型	2					
		6	学級区分	整数型	4			○		
		7	学級編制別	整数型	1					
		8	障害種別_盲	整数型	8					
		9	障害種別_聾	整数型	8					
		10	障害種別_知的障害	整数型	8					
		11	障害種別_肢体不自由	整数型	8					
		12	障害種別_病弱・身体虚弱	整数型	8					
		13	生徒数計_男	整数型	8					
		14	生徒数計_女	整数型	8					

本省情報基盤システム最適化計画 将来体系		データ定義表(データ項目一覧表)			作成日	2005/9/22	作成者	平田
業務名	学校基本調査(初等中等教育機関)	システム名	実査・集計業務システム	最終更新日	2006/1/20	版数	1.0	

No.	テーブル名	項目No.	項目名	型	長さ	空文字可	NULL不可	PK	FK	説明
		15	年齢別 3歳 男	整数型	8					
		16	年齢別 3歳 女	整数型	8					
		17	年齢別 4歳 男	整数型	8					
		18	年齢別 4歳 女	整数型	8					
		19	年齢別 5歳 男	整数型	8					
		20	年齢別 5歳 女	整数型	8					
		21	幼児数	整数型	8					
		22	学年別 3歳	整数型	1					
		23	学年別 4歳	整数型	1					
		24	学年別 5歳	整数型	1					
103	学校調査_盲聾養護学校_高等部_学級別在学者数	1	調査年度西暦	整数型	4			○		
		2	県コード	整数型	2			○		
		3	学校調査番号	整数型	4			○	○	
		4	学校種	文字列型	2			○	○	
		5	調査票番号	整数型	2					
		6	学級区分	整数型	4			○		
		7	学級編制別	整数型	1					
		8	障害種別_盲	整数型	8					
		9	障害種別_聾	整数型	8					
		10	障害種別_知的障害	整数型	8					
		11	障害種別_肢体不自由	整数型	8					
		12	障害種別_病弱・身体虚弱	整数型	8					
		13	訪問教育学級	整数型	8					
		14	生徒数計_男	整数型	8					
		15	生徒数計_女	整数型	8					
		16	学年別_1学年_男	整数型	8					
		17	学年別_1学年_女	整数型	8					
		18	学年別_2学年_男	整数型	8					
		19	学年別_2学年_女	整数型	8					
		20	学年別_3学年_男	整数型	8					
		21	学年別_3学年_女	整数型	8					
		22	年齢別_15~17歳_男	整数型	8					
		23	年齢別_15~17歳_女	整数型	8					
		24	年齢別_18~20歳_男	整数型	8					
		25	年齢別_18~20歳_女	整数型	8					
		26	年齢別_21歳以上_男	整数型	8					
		27	年齢別_21歳以上_女	整数型	8					
		28	生徒数	整数型	8					
		29	学年別_1学年	整数型	1					
		30	学年別_2学年	整数型	1					
		31	学年別_3学年	整数型	1					
104	学校調査_盲聾養護学校_高等部_学科別在籍者数および入学者	1	調査年度西暦	整数型	4			○		
		2	県コード	整数型	2			○	○	
		3	学校調査番号	整数型	4			○	○	
		4	学校種	文字列型	2			○	○	
		5	調査票番号	整数型	2					
		6	学科番号	整数型	4			○		
		7	在籍者数_本科_男	整数型	8					
		8	在籍者数_本科_女	整数型	8					
		9	在籍者数_専攻科_男	整数型	8					
		10	在籍者数_専攻科_女	整数型	8					
		11	在籍者数_別科_男	整数型	8					
		12	在籍者数_別科_女	整数型	8					
		13	在籍者数計_男	整数型	8					
		14	在籍者数計_女	整数型	8					
		15	在籍者数計_計	整数型	8					
		16	本科の入学者数(再掲)_男	整数型	8					
		17	本科の入学者数(再掲)_女	整数型	8					
105	学校調査_盲聾養護学校_高等部_学科別在籍者数および入学者	1	調査年度西暦	整数型	4			○		
		2	県コード	整数型	2			○	○	
		3	学校調査番号	整数型	4			○	○	
		4	学校種	文字列型	2			○	○	

本省情報基盤システム最適化計画 将来体系		データ定義表(データ項目一覧表)			作成日	2005/9/22	作成者	平田
業務名	学校基本調査(初等中等教育機関)	システム名	実査・集計業務システム		最終更新日	2006/1/20	版数	1.0

No.	テーブル名	項目No.	項目名	型	長さ	空文字可	NULL不可	PK	FK	説明
		5	調査票番号	整数型	2					
		6	学科番号	整数型	4					
		7	在籍者数_本科_男	整数型	8			○		
		8	在籍者数_本科_女	整数型	8					
		9	在籍者数_専攻科_男	整数型	8					
		10	在籍者数_専攻科_女	整数型	8					
		11	在籍者数_別科_男	整数型	8					
		12	在籍者数_別科_女	整数型	8					
		13	在籍者数_計_男	整数型	8					
		14	在籍者数_計_女	整数型	8					
		15	在籍者数_計_計	整数型	8					
		16	本科の入学者数(再掲)_男	整数型	8					
		17	本科の入学者数(再掲)_女	整数型	8					
106	学校調査_幼稚園	1	調査年度西暦	整数型	4			○		
		2	県コード	整数型	2			○	○	
		3	学校調査番号	整数型	4			○	○	
		4	学校種	文字列型	2			○	○	
		5	調査票番号	整数型	2					
		6	所在地市町村コード	整数型	3					
		7	設置者	整数型	2					
		8	本分校	整数型	1					
		9	認可定員	整数型	8					
107	学校調査_幼稚園_教員数	1	調査年度西暦	整数型	4			○		
		2	県コード	整数型	2			○	○	
		3	学校調査番号	整数型	4			○	○	
		4	学校種	文字列型	2			○	○	
		5	調査票番号	整数型	2					
		6	性別	整数型	1			○		
		7	本務者_園長	整数型	8					
		8	本務者_教頭	整数型	8					
		9	本務者_教諭	整数型	8					
		10	本務者_助教諭	整数型	8					
		11	本務者_養護教諭	整数型	8					
		12	本務者_養護助教諭	整数型	8					
		13	本務者_講師	整数型	8					
		14	本務者_計	整数型	8					
		15	本務者_教育補助員	整数型	8					
		16	兼務者_園長	整数型	8					
		17	兼務者_教頭	整数型	8					
		18	兼務者_教諭	整数型	8					
		19	兼務者_助教諭	整数型	8					
		20	兼務者_養護教諭	整数型	8					
		21	兼務者_養護助教諭	整数型	8					
		22	兼務者_講師	整数型	8					
		23	兼務者_計	整数型	8					
		24	兼務者_教育補助員	整数型	8					
108	学校調査_幼稚園_職員数	1	調査年度西暦	整数型	4			○		
		2	県コード	整数型	2			○	○	
		3	学校調査番号	整数型	4			○	○	
		4	学校種	文字列型	2			○	○	
		5	調査票番号	整数型	2					
		6	性別	整数型	1			○		
		7	事務職員	整数型	8					
		8	養護職員	整数型	8					
		9	用務員・警備員・その他	整数型	8					
		10	計	整数型	8					
109	学校調査_幼稚園_休職等教員数	1	調査年度西暦	整数型	4			○		
		2	県コード	整数型	2			○	○	
		3	学校調査番号	整数型	4			○	○	
		4	学校種	文字列型	2			○	○	
		5	調査票番号	整数型	2					
		6	校長・教頭・教諭・助教諭・講師 休職 職務上負傷	整数型	8					

本省情報基盤システム最適化計画 将来体系		データ定義表(データ項目一覧表)			作成日	2005/9/22	作成者	平田
業務名	学校基本調査(初等中等教育機関)	システム名	実査・集計業務システム	最終更新日	2006/1/20	版数	1.0	

No.	テーブル名	項目No.	項目名	型	長さ	空文字可	NULL不可	PK	FK	説明		
		7	校長・教頭・教諭・助教諭・講師 休職 結核	数値型	8							
		8	校長・教頭・教諭・助教諭・講師 休職 その他	数値型	8							
		9	校長・教頭・教諭・助教諭・講師 育児休暇	数値型	8							
		10	養護教諭・養護助教諭・栄養教諭 休職 職務上負傷	数値型	8							
		11	養護教諭・養護助教諭・栄養教諭 休職 結核	数値型	8							
		12	養護教諭・養護助教諭・栄養教諭 休職 その他	数値型	8							
		13	養護教諭・養護助教諭・栄養教諭 育児休暇	数値型	8							
		14	計	数値型	8							
		110	学校調査_幼稚園_産休代替等職員数	1	調査年度西暦	数値型	4				○	
				2	県コード	数値型	2				○	○
				3	学校調査番号	数値型	4				○	○
				4	学校種	文字列型	2				○	○
				5	調査票番号	数値型	2					
				6	産休代替教職員 教頭・教諭・助教諭・講師	数値型	8					
7	産休代替教職員 養護教・養護助教・栄養教諭			数値型	8							
8	産休代替教職員 事務職員			数値型	8							
9	育児休業代替教職員 教頭・教諭・助教諭・講師			数値型	8							
10	育児休業代替教職員 養護教・養護助教・栄養教諭			数値型	8							
11	計			数値型	8							
111	学校調査_幼稚園_修了者数	1	調査年度西暦	数値型	4				○			
		2	県コード	数値型	2				○	○		
		3	学校調査番号	数値型	4				○	○		
		4	学校種	文字列型	2				○	○		
		5	男	数値型	8							
		6	女	数値型	8							
		7	計	数値型	8							
		112	学校調査_幼稚園_園児数	1	調査年度西暦	数値型	4				○	
2	県コード			数値型	2				○	○		
3	学校調査番号			数値型	4				○	○		
4	学校種			文字列型	2				○	○		
5	調査票番号			数値型	2							
6	学級区分			数値型	4				○			
7	3歳児 本年度入園 N-3年度生まれ			数値型	8							
8	3歳児 本年度入園 N-4年度生まれ			数値型	8							
9	3歳児 前年度入園			数値型	8							
10	4歳児 3歳児入園			数値型	8							
11	4歳児 4歳児入園			数値型	8							
12	5歳児 3歳児入園			数値型	8							
13	5歳児 4歳児入園			数値型	8							
14	5歳児 5歳児入園			数値型	8							
15	園児数			数値型	8							
16	学級数			数値型	8							
113	学校調査_幼稚園_園児数_計	1	調査年度西暦	数値型	4				○			
		2	県コード	数値型	2				○	○		
		3	学校調査番号	数値型	4				○	○		
		4	学校種	文字列型	2				○	○		
		5	調査票番号	数値型	2							
		6	性別	数値型	4				○			
		7	3歳児 本年度入園 N-3年度生まれ	数値型	8							
		8	3歳児 本年度入園 N-4年度生まれ	数値型	8							
		9	3歳児 前年度入園	数値型	8							
		10	4歳児 3歳児入園	数値型	8							
		11	4歳児 4歳児入園	数値型	8							
		12	5歳児 3歳児入園	数値型	8							
		13	5歳児 4歳児入園	数値型	8							
		14	5歳児 5歳児入園	数値型	8							
		15	園児数 合計	数値型	8							
		16	学級数 総数	数値型	8							
114	学校調査_専修学校	1	調査年度西暦	数値型	4				○			
		2	県コード	数値型	2				○	○		
		3	学校調査番号	数値型	4				○	○		
		4	学校種	文字列型	2				○	○		

本省情報基盤システム最適化計画 将来体系		データ定義表(データ項目一覧表)			作成日	2005/9/22	作成者	平田
業務名	学校基本調査(初等中等教育機関)	システム名	実査・集計業務システム		最終更新日	2006/1/20	版数	1.0

No.	テーブル名	項目No.	項目名	型	長さ	空文字可	NULL不可	PK	FK	説明
115	学校調査_専修学校_教員数	5	調査票番号	整数型	2					
		6	所在地の市町村コード	整数型	3					
		7	設置者	整数型	2					
		8	本分校	整数型	1					
		1	調査年度西暦	整数型	4			○		
		2	県コード	整数型	2			○	○	
		3	学校調査番号	整数型	4			○	○	
		4	学校種	文字列型	2			○	○	
		5	調査票番号	整数型	2					
		6	男・女・計	整数型	1			○		
		7	高等課程_本務者(休職者を含む)	整数型	8					
		8	高等課程_兼務者(休職者を除く)	整数型	8					
116	学校調査_専修学校_職員数	9	専門課程_本務者(休職者を含む)	整数型	8					
		10	専門課程_兼務者(休職者を除く)	整数型	8					
		11	一般課程_本務者(休職者を含む)	整数型	8					
		12	一般課程_兼務者(休職者を除く)	整数型	8					
		1	調査年度西暦	整数型	4			○		
		2	県コード	整数型	2			○	○	
		3	学校調査番号	整数型	4			○	○	
		4	学校種	文字列型	2			○	○	
		5	調査票番号	整数型	2					
		6	男・女・計	整数型	1			○		
		7	職員数(本務者のみ)	整数型	8					
		117	学校調査_専修学校_入学者のうち新規卒業生数	1	調査年度西暦	整数型	4			○
2	県コード			整数型	2			○	○	
3	学校調査番号			整数型	4			○	○	
4	学校種			文字列型	2			○	○	
5	調査票番号			整数型	2					
6	男・女・計			整数型	1			○		
7	高等入学者のうちH16.3中学卒業生及び中等(前期課程)修了者			整数型	8					
8	高等入学者のうちH16.3中学卒業生および中等(後期課程)修了者			整数型	8					
118	学校調査_専修学校_入学者のうち就業している者の数	1	調査年度西暦	整数型	4			○		
		2	県コード	整数型	2			○	○	
		3	学校調査番号	整数型	4			○	○	
		4	学校種	文字列型	2			○	○	
		5	調査票番号	整数型	2					
		6	男・女・計	整数型	1			○		
		7	高等課程	整数型	8					
		8	専門課程	整数型	8					
		9	一般課程	整数型	8					
119	学校調査_専修学校_専門課程入学者のうち大学等卒業生数	1	調査年度西暦	整数型	4			○		
		2	県コード	整数型	2			○	○	
		3	学校調査番号	整数型	4			○	○	
		4	学校種	文字列型	2			○	○	
		5	調査票番号	整数型	2					
		6	男・女・計	整数型	1			○		
		7	大学	整数型	8					
		8	短期大学	整数型	8					
		9	高等専門学校	整数型	8					
120	学校調査_専修学校_課程別・学科別の修業年限、生徒数、入学	1	調査年度西暦	整数型	4			○		
		2	県コード	整数型	2			○	○	
		3	学校調査番号	整数型	4			○	○	
		4	学校種	文字列型	2			○	○	
		5	調査票番号	整数型	2					
		6	学科別	整数型	4			○		
		7	課程別	整数型	1					
		8	学科番号	整数型	3					
		9	学科の昼夜別	整数型	1					
		10	修業年限_年	整数型	1					
		11	修業年限_月	整数型	2					
		12	生徒数_男	整数型	8					
		13	生徒数_女	整数型	8					

本省情報基盤システム最適化計画 将来体系		データ定義表(データ項目一覧表)			作成日	2005/9/22	作成者	平田
業務名	学校基本調査(初等中等教育機関)	システム名	実査・集計業務システム		最終更新日	2006/1/20	版数	1.0

No.	テーブル名	項目No.	項目名	型	長さ	空文字可	NULL不可	PK	FK	説明
		14	生徒数 計	整数型	8					
		15	入学状況 入学定員(N年度) 計	整数型	8					
		16	入学状況 入学定員(N年度) 計のうち春期(再掲)	整数型	8					
		17	入学状況 春期の入学志願者数	整数型	8					
		18	入学状況 春期の入学者数(5月1日までに退学した者を除く) 男	整数型	8					
		19	入学状況 春期の入学者数(5月1日までに退学した者を除く) 女	整数型	8					
		20	卒業者数(N-1年度間) 計 男	整数型	8					
		21	卒業者数(N-1年度間) 計 女	整数型	8					
		22	卒業者数(N-1年度間) 計のうち就職者数(再掲) 関係分野に就職した者 男	整数型	8					
		23	卒業者数(N-1年度間) 計のうち就職者数(再掲) 関係分野に就職した者 女	整数型	8					
		24	卒業者数(N-1年度間) 計のうち就職者数(再掲) その他の分野に就職した者 男	整数型	8					
		25	卒業者数(N-1年度間) 計のうち就職者数(再掲) その他の分野に就職した者 女	整数型	8					
121	学校調査_専修学校_課程別・学科別の修業年限、生徒数、入学	1	調査年度西暦	整数型	4			○		
		2	県コード	整数型	2			○	○	
		3	学校調査番号	整数型	4			○	○	
		4	学校種	文字列型	2			○	○	
		5	調査票番号	整数型	2					
		6	生徒数 男	整数型	8					
		7	生徒数 女	整数型	8					
		8	生徒数 計	整数型	8					
		9	入学状況 入学定員(N年度) 計	整数型	8					
		10	入学状況 入学定員(N年度) 計のうち春期(再掲)	整数型	8					
		11	入学状況 春期の入学志願者数	整数型	8					
		12	入学状況 春期の入学者数(5月1日までに退学した者を除く) 男	整数型	8					
		13	入学状況 春期の入学者数(5月1日までに退学した者を除く) 女	整数型	8					
		14	卒業者数(N-1年度間) 計 男	整数型	8					
		15	卒業者数(N-1年度間) 計 女	整数型	8					
		16	卒業者数(N-1年度間) 計のうち就職者数(再掲) 関係分野に就職した者 男	整数型	8					
		17	卒業者数(N-1年度間) 計のうち就職者数(再掲) 関係分野に就職した者 女	整数型	8					
		18	卒業者数(N-1年度間) 計のうち就職者数(再掲) その他の分野に就職した者 男	整数型	8					
		19	卒業者数(N-1年度間) 計のうち就職者数(再掲) その他の分野に就職した者 女	整数型	8					
122	学校調査_各種学校	1	調査年度西暦	整数型	4			○		
		2	県コード	整数型	2			○	○	
		3	学校調査番号	整数型	4			○	○	
		4	学校種	文字列型	2			○	○	
		5	調査票番号	整数型	2					
		6	所在地の市町村コード	整数型	3					
		7	設置者	整数型	2					
		8	本分校	整数型	1					
123	学校調査_各種学校_教員数	1	調査年度西暦	整数型	4			○		
		2	県コード	整数型	2			○	○	
		3	学校調査番号	整数型	4			○	○	
		4	学校種	文字列型	2			○	○	
		5	調査票番号	整数型	2					
		6	本務者(休職者を含む) 男	整数型	8					
		7	本務者(休職者を含む) 女	整数型	8					
		8	本務者(休職者を含む) 計	整数型	8					
		9	兼務者(休職者を除く) 男	整数型	8					
		10	兼務者(休職者を除く) 女	整数型	8					
		11	兼務者(休職者を除く) 計	整数型	8					
124	学校調査_各種学校_職員数	1	調査年度西暦	整数型	4			○		
		2	県コード	整数型	2			○	○	
		3	学校調査番号	整数型	4			○	○	
		4	学校種	文字列型	2			○	○	
		5	調査票番号	整数型	2					
		6	男	整数型	8					
		7	女	整数型	8					
		8	計	整数型	8					
125	学校調査_各種学校_入学者のうち修業している者の数(再掲)	1	調査年度西暦	整数型	4			○		
		2	県コード	整数型	2			○	○	
		3	学校種	文字列型	2			○	○	
		4	学校調査番号	整数型	4			○	○	

本省情報基盤システム最適化計画 将来体系		データ定義表(データ項目一覧表)			作成日	2005/9/22	作成者	平田
業務名	学校基本調査(初等中等教育機関)	システム名	実査・集計業務システム		最終更新日	2006/1/20	版数	1.0

No.	テーブル名	項目No.	項目名	型	長さ	空文字可	NULL不可	PK	FK	説明
		5	調査票番号	数値型	2					
		6	男	数値型	8					
		7	女	数値型	8					
		8	計	数値型	8					
126	学校調査_各種学校_入学者の「計のうち高等学校卒業以上を入	1	調査年度西暦	数値型	4			○		
		2	県コード	数値型	2			○	○	
		3	学校調査番号	数値型	4			○	○	
		4	学校種	文字列型	2			○	○	
		5	調査票番号	数値型	2					
		6	男	数値型	8					
		7	女	数値型	8					
		8	計	数値型	8					
127	学校調査_各種学校_課程名・課程別生徒数、入学者数および卒	1	調査年度西暦	数値型	4			○		
		2	県コード	数値型	2			○	○	
		3	学校調査番号	数値型	4			○	○	
		4	学校種	文字列型	2			○	○	
		5	調査票番号	数値型	2					
		6	男・女	数値型	4			○		
		7	課程番号	数値型	3			○		
		8	課程の昼夜別	数値型	1					
		9	生徒数_修業年限1年未満の課程	数値型	8					
		10	生徒数_修業年限1年以上の課程	数値型	8					
		11	生徒数_計	数値型	8					
		12	生徒数_計のうち昼の課程の生徒数(再掲)	数値型	8					
		13	生徒数_計のうち高等学校卒業以上を入学資格とする課程の生徒数(再掲)	数値型	8					
		14	入学者数:N年度4月1日から5月1日までに入学した者(5月1日までに退学し	数値型	8					
		15	入学者数:N年度4月1日から5月1日までに入学した者(5月2日までに退学し	数値型	8					
		16	卒業者数(N-1年度間)	数値型	8					
128	学校調査_各種学校_課程名・課程別生徒数、入学者数および卒	1	調査年度西暦	数値型	4			○		
		2	県コード	数値型	2			○	○	
		3	学校調査番号	数値型	4			○	○	
		4	学校種	文字列型	2			○	○	
		5	調査票番号	数値型	2					
		6	男・女_計	数値型	4			○		
		7	生徒数_修業年限1年未満の課程	数値型	8					
		8	生徒数_修業年限1年以上の課程	数値型	8					
		9	生徒数_計	数値型	8					
		10	生徒数_計のうち昼の課程の生徒数(再掲)	数値型	8					
		11	生徒数_計のうち高等学校卒業以上を入学資格とする課程の生徒数(再掲)	数値型	8					
		12	入学者数:N年度4月1日から5月1日までに入学した者(5月1日までに退学し	数値型	8					
		13	入学者数:N年度4月1日から5月1日までに入学した者(5月1日までに退学し	数値型	8					
		14	卒業者数(N-1年度間)	数値型	8					
129	学校通信教育調査	1	調査年度西暦	数値型	4			○		
		2	県コード	数値型	2			○	○	
		3	学校調査番号	数値型	4			○	○	
		4	学校種	文字列型	2			○	○	
		5	調査票番号	数値型	2					
		6	所在地の市町村コード	数値型	3					
		7	設置者	数値型	2					
		8	本分校	数値型	1					
		9	独立・併置	数値型	1					
		10	協力校数	数値型	8					
		11	学科別(本科)普通	数値型	1					
		12	学科別(本科)農業	数値型	1					
		13	学科別(本科)工業	数値型	1					
		14	学科別(本科)商業	数値型	1					
		15	学科別(本科)水産	数値型	1					
		16	学科別(本科)家庭	数値型	1					
		17	学科別(本科)看護	数値型	1					
		18	学科別(本科)情報	数値型	1					
		19	学科別(本科)福祉	数値型	1					
		20	学科別(本科)その他	数値型	1					

本省情報基盤システム最適化計画 将来体系		データ定義表(データ項目一覧表)			作成日	2005/9/22	作成者	平田
業務名	学校基本調査(初等中等教育機関)	システム名	実査・集計業務システム		最終更新日	2006/1/20	版数	1.0

No.	テーブル名	項目No.	項目名	型	長さ	空文字可	NULL不可	PK	FK	説明
130	学校通信教育調査_教員数	21	入学定員本年度の募集定員	整数型	8					
		22	実施科目数	整数型	8					
		1	調査年度西暦	整数型	4				○	
		2	県コード	整数型	2				○	○
		3	学校調査番号	整数型	4				○	○
		4	学校種	文字列型	2				○	○
		5	調査票番号	整数型	2					
		6	男・女	整数型	1				○	
		7	本務者(休職者を含む)校長	整数型	8					
		8	本務者(休職者を含む)教頭	整数型	8					
		9	本務者(休職者を含む)教諭	整数型	8					
		10	本務者(休職者を含む)助教諭	整数型	8					
		11	本務者(休職者を含む)養護教諭	整数型	8					
		12	本務者(休職者を含む)養護助教諭	整数型	8					
		13	本務者(休職者を含む)栄養教諭	整数型	8					
		14	本務者(休職者を含む)講師	整数型	8					
		15	本務者(休職者を含む)計	整数型	8					
		16	兼務者(休職者を除く)校内教頭	整数型	8					
		17	兼務者(休職者を除く)校内教諭	整数型	8					
		18	兼務者(休職者を除く)校内助教諭	整数型	8					
		19	兼務者(休職者を除く)校内養護教諭	整数型	8					
		20	兼務者(休職者を除く)校内養護助教諭	整数型	8					
		21	兼務者(休職者を除く)校内栄養教諭	整数型	8					
		22	兼務者(休職者を除く)校内講師	整数型	8					
		23	兼務者(休職者を除く)校内計	整数型	8					
		24	兼務者(休職者を除く)協力校教頭	整数型	8					
		25	兼務者(休職者を除く)協力校教諭	整数型	8					
		26	兼務者(休職者を除く)協力校助教諭	整数型	8					
		27	兼務者(休職者を除く)協力校養護教諭	整数型	8					
		28	兼務者(休職者を除く)協力校養護助教諭	整数型	8					
		29	兼務者(休職者を除く)協力校栄養教諭	整数型	8					
		30	兼務者(休職者を除く)協力校講師	整数型	8					
		31	兼務者(休職者を除く)協力校計	整数型	8					
		32	兼務者(休職者を除く)その他校長	整数型	8					
		33	兼務者(休職者を除く)その他教頭	整数型	8					
		34	兼務者(休職者を除く)その他教諭	整数型	8					
		35	兼務者(休職者を除く)その他助教諭	整数型	8					
		36	兼務者(休職者を除く)その他養護教諭	整数型	8					
		37	兼務者(休職者を除く)その他養護助教諭	整数型	8					
		38	兼務者(休職者を除く)その他栄養教諭	整数型	8					
39	兼務者(休職者を除く)その他講師	整数型	8							
40	兼務者(休職者を除く)その他計	整数型	8							
131	学校通信教育調査_休職等教員数	1	調査年度西暦	整数型	4				○	
		2	県コード	整数型	2				○	○
		3	学校調査番号	整数型	4				○	○
		4	学校種	文字列型	2				○	○
		5	調査票番号	整数型	2					
		6	校長・教頭・教諭・助教諭・講師 休職 教員組合専従者	整数型	8					
		7	校長・教頭・教諭・助教諭・講師 休職 職務上の負傷	整数型	8					
		8	校長・教頭・教諭・助教諭・講師 休職 結核	整数型	8					
		9	校長・教頭・教諭・助教諭・講師 休職 その他	整数型	8					
		10	校長・教頭・教諭・助教諭・講師 育児休暇	整数型	8					
		11	養護教諭・養護助教諭・栄養教諭 休職 教員組合専従者	整数型	8					
		12	養護教諭・養護助教諭・栄養教諭 休職 職務上の負傷	整数型	8					
		13	養護教諭・養護助教諭・栄養教諭 休職 結核	整数型	8					
		14	養護教諭・養護助教諭・栄養教諭 休職 その他	整数型	8					
		15	養護教諭・養護助教諭・栄養教諭 育児休暇	整数型	8					
		16	計	整数型	8					
132	学校通信教育調査_教務主任等の数	1	調査年度西暦	整数型	4				○	
		2	県コード	整数型	2				○	○
		3	学校調査番号	整数型	4				○	○
		4	学校種	文字列型	2				○	○

本省情報基盤システム最適化計画 将来体系		データ定義表(データ項目一覧表)			作成日	2005/9/22	作成者	平田
業務名	学校基本調査(初等中等教育機関)	システム名	実査・集計業務システム		最終更新日	2006/1/20	版数	1.0

No.	テーブル名	項目No.	項目名	型	長さ	空文字可	NULL不可	PK	FK	説明
		5	調査票番号	整数型	2					
		6	教務主任	整数型	8					
		7	学年主任	整数型	8					
		8	保健主事	整数型	8					
		9	生徒指導主事	整数型	8					
		10	進路指導主事	整数型	8					
		11	学科主任	整数型	8					
		12	農場長	整数型	8					
		13	司書教諭	整数型	8					
		14	舎監	整数型	8					
		15	計	整数型	8					
133	学校通信教育調査_指導主事等の数	1	調査年度西暦	整数型	4			○		
		2	県コード	整数型	2			○	○	
		3	学校調査番号	整数型	4			○	○	
		4	学校種	文字列型	2			○	○	
		5	調査票番号	整数型	2					
		6	指導主事	整数型	8					
		7	教育委員会等勤務者・その他	整数型	8					
		8	留学者・海外日本人学校派遣者	整数型	8					
134	学校通信教育調査_産休代替等教職員数	1	調査年度西暦	整数型	4			○		
		2	県コード	整数型	2			○	○	
		3	学校調査番号	整数型	4			○	○	
		4	学校種	文字列型	2			○	○	
		5	調査票番号	整数型	2					
		6	産休代替教職員_教頭・教諭・助教諭・講師	整数型	8					
		7	産休代替教職員_養護教・養護助教・栄養教諭	整数型	8					
		8	産休代替教職員_事務職員	整数型	8					
		9	産休代替教職員_実習助手	整数型	8					
		10	育児休業_教頭・教諭・助教諭・講師	整数型	8					
		11	育児休業_養護教・養護助教・栄養教諭	整数型	8					
		12	育児休業_実習助手	整数型	8					
		13	計	整数型	8					
135	学校通信教育調査_職員数	1	調査年度西暦	整数型	4			○		
		2	県コード	整数型	2			○	○	
		3	学校調査番号	整数型	4			○	○	
		4	学校種	文字列型	2			○	○	
		5	調査票番号	整数型	2					
		6	男・女	整数型	1			○		
		7	事務職員_a吏員相当者	整数型	8					
		8	事務職員_b吏員相当者に準ずる	整数型	8					
		9	事務職員_その他	整数型	8					
		10	実習助手	整数型	8					
		11	学校図書館事務員	整数型	8					
		12	技術職員	整数型	8					
		13	看護職員	整数型	8					
		14	用務員	整数型	8					
		15	警備員_その他	整数型	8					
		16	計	整数型	8					
		17	左記abのうち学校図書従事	整数型	8					
		18	左記のうち休職者(再掲)_事務職員_a	整数型	8					
		19	左記のうち休職者(再掲)_事務職員_b	整数型	8					
		20	左記のうち休職者(再掲)_事務職員_その他	整数型	8					
		21	左記のうち休職者(再掲)_実習助手	整数型	8					
136	学校通信教育調査_生徒数	1	調査年度西暦	整数型	4			○		
		2	県コード	整数型	2			○	○	
		3	学校調査番号	整数型	4			○	○	
		4	学校種	文字列型	2			○	○	
		5	調査票番号	整数型	2					
		6	男・女	整数型	4			○		
		7	学科番号	整数型	3			○		
		8	当校の通信制課程の生徒_定時制課程との併修者	整数型	8					
		9	当校の通信制課程の生徒_通信制課程との併修者	整数型	8					

本省情報基盤システム最適化計画 将来体系		データ定義表(データ項目一覧表)			作成日	2005/9/22	作成者	平田
業務名	学校基本調査(初等中等教育機関)	システム名	実査・集計業務システム		最終更新日	2006/1/20	版数	1.0

No.	テーブル名	項目No.	項目名	型	長さ	空文字可	NULL不可	PK	FK	説明
		10	当校の通信制課程の生徒 左記以外の者	整数型	8					
		11	当校の通信制課程の生徒 計	整数型	8					
		12	当校の通信制課程の生徒 計の年齢別内訳 15歳	整数型	8					
		13	当校の通信制課程の生徒 計の年齢別内訳 16歳	整数型	8					
		14	当校の通信制課程の生徒 計の年齢別内訳 17歳	整数型	8					
		15	当校の通信制課程の生徒 計の年齢別内訳 18歳	整数型	8					
		16	当校の通信制課程の生徒 計の年齢別内訳 19歳	整数型	8					
		17	当校の通信制課程の生徒 計の年齢別内訳 20歳～24歳	整数型	8					
		18	当校の通信制課程の生徒 計の年齢別内訳 25歳～29歳	整数型	8					
		19	当校の通信制課程の生徒 計の年齢別内訳 30歳～39歳	整数型	8					
		20	当校の通信制課程の生徒 計の年齢別内訳 40歳～49歳	整数型	8					
		21	当校の通信制課程の生徒 計の年齢別内訳 50歳～59歳	整数型	8					
		22	当校の通信制課程の生徒 計の年齢別内訳 60歳以上	整数型	8					
		23	他からの併修者 定時制課程からの併修者	整数型	8					
		24	他からの併修者 通信課程からの併修者	整数型	8					
137	学校通信教育調査_生徒数_計	1	調査年度西暦	整数型	4			○		
		2	県コード	整数型	2			○	○	
		3	学校調査番号	整数型	4			○	○	
		4	学校種	文字列型	2			○	○	
		5	調査票番号	整数型	2					
		6	男・女・計	整数型	4			○		
		7	当校の通信制課程の生徒 定時制課程との併修者	整数型	8					
		8	当校の通信制課程の生徒 通信制課程との併修者	整数型	8					
		9	当校の通信制課程の生徒 左記以外の者	整数型	8					
		10	当校の通信制課程の生徒 計	整数型	8					
		11	当校の通信制課程の生徒 計の年齢別内訳 15歳	整数型	8					
		12	当校の通信制課程の生徒 計の年齢別内訳 16歳	整数型	8					
		13	当校の通信制課程の生徒 計の年齢別内訳 17歳	整数型	8					
		14	当校の通信制課程の生徒 計の年齢別内訳 18歳	整数型	8					
		15	当校の通信制課程の生徒 計の年齢別内訳 19歳	整数型	8					
		16	当校の通信制課程の生徒 計の年齢別内訳 20歳～24歳	整数型	8					
		17	当校の通信制課程の生徒 計の年齢別内訳 25歳～29歳	整数型	8					
		18	当校の通信制課程の生徒 計の年齢別内訳 30歳～39歳	整数型	8					
		19	当校の通信制課程の生徒 計の年齢別内訳 40歳～49歳	整数型	8					
		20	当校の通信制課程の生徒 計の年齢別内訳 50歳～59歳	整数型	8					
		21	当校の通信制課程の生徒 計の年齢別内訳 60歳以上	整数型	8					
		22	定時制課程からの併修者	整数型	8					
		23	他からの併修者 通信課程からの併修者	整数型	8					
138	学校通信教育調査_履修者数	1	調査年度西暦	整数型	4			○		
		2	県コード	整数型	2			○	○	
		3	学校調査番号	整数型	4			○	○	
		4	学校種	文字列型	2			○	○	
		5	調査票番号	整数型	2					
		6	男・女	整数型	4					
		7	学科番号	整数型	3			○		
		8	履修者(実数)	整数型	8					
139	学校通信教育調査_履修者数_計	1	調査年度西暦	整数型	4			○		
		2	県コード	整数型	2			○	○	
		3	学校調査番号	整数型	4			○	○	
		4	学校種	文字列型	2			○	○	
		5	調査票番号	整数型	2					
		6	男・女・計	整数型	4					
		7	履修者(実数)	整数型	8			○		
140	学校通信教育調査_入学者数	1	調査年度西暦	整数型	4			○		
		2	県コード	整数型	2			○	○	
		3	学校調査番号	整数型	4			○	○	
		4	学校種	文字列型	2			○	○	
		5	調査票番号	整数型	2					
		6	男・女	整数型	4			○		
		7	学科番号	整数型	3			○		
		8	入学者数 N年度入学者	整数型	8					
		9	入学者数 N-1年度間入学者	整数型	8					

本省情報基盤システム最適化計画 将来体系		データ定義表(データ項目一覧表)				作成日	2005/9/22	作成者	平田	
業務名	学校基本調査(初等中等教育機関)	システム名	実査・集計業務システム			最終更新日	2006/1/20	版数	1.0	
No.	テーブル名	項目No.	項目名	型	長さ	空文字可	NULL不可	PK	FK	説明
141	学校通信教育調査_入学者数_計	1	調査年度西暦	整数型	4			○		
		2	県コード	整数型	2			○	○	
		3	学校調査番号	整数型	4			○	○	
		4	学校種	文字列型	2			○	○	
		5	調査票番号	整数型	2					
		6	男・女・計	整数型	4				○	
		7	入学者数 N年度入学者	整数型	8					
		8	入学者数 N-1年度間入学者	整数型	8					
142	学校通信教育調査_退学者数	1	調査年度西暦	整数型	4			○		
		2	県コード	整数型	2			○	○	
		3	学校調査番号	整数型	4			○	○	
		4	学校種	文字列型	2			○	○	
		5	調査票番号	整数型	2					
		6	男・女	整数型	4				○	
		7	学科番号	整数型	3				○	
		8	退学者数(N-1年度間)	整数型	8					
143	学校通信教育調査_退学者数_計	1	調査年度西暦	整数型	4			○		
		2	県コード	整数型	2			○	○	
		3	学校調査番号	整数型	4			○	○	
		4	学校種	文字列型	2			○	○	
		5	調査票番号	整数型	2					
		6	男・女・計	整数型	4				○	
		7	退学者数(N-1年度間)	整数型	8					
		8	退学者数(N-1年度間)	整数型	8					
144	学校通信教育調査_特科生	1	調査年度西暦	整数型	4			○		
		2	県コード	整数型	2			○	○	
		3	学校調査番号	整数型	4			○	○	
		4	学校種	文字列型	2			○	○	
		5	調査票番号	整数型	2					
		6	男・女・計	整数型	4				○	
		7	計	整数型	8					
		8	計の年齢別内訳 15歳	整数型	8					
		9	計の年齢別内訳 16歳	整数型	8					
		10	計の年齢別内訳 17歳	整数型	8					
		11	計の年齢別内訳 18歳	整数型	8					
		12	計の年齢別内訳 19歳	整数型	8					
		13	計の年齢別内訳 20歳～24歳	整数型	8					
		14	計の年齢別内訳 25歳～29歳	整数型	8					
		15	計の年齢別内訳 30歳～39歳	整数型	8					
		16	計の年齢別内訳 40歳～49歳	整数型	8					
		17	計の年齢別内訳 50歳～59歳	整数型	8					
		18	計の年齢別内訳 60歳以上	整数型	8					
145	学校通信教育調査_修業年限別生徒数および入学者数	1	調査年度西暦	整数型	4			○		
		2	県コード	整数型	2			○	○	
		3	学校調査番号	整数型	4			○	○	
		4	学校種	文字列型	2			○	○	
		5	調査票番号	整数型	2					
		6	計・うち単位制による課程	整数型	4				○	
		7	男・女	整数型	1				○	
		8	修業年限3年 生徒数	整数型	8					
		9	修業年限3年 入学者数 N-1年度入学者	整数型	8					
		10	修業年限3年 入学者数 N-2年度入学者	整数型	8					
		11	修業年限4年 生徒数	整数型	8					
		12	修業年限4年 入学者数 N-1年度入学者	整数型	8					
		13	修業年限4年 入学者数 N-2年度入学者	整数型	8					
146	学校通信教育調査_単位修得者数	1	調査年度西暦	整数型	4			○		
		2	県コード	整数型	2			○	○	
		3	学校調査番号	整数型	4			○	○	
		4	学校種	文字列型	2			○	○	
		5	調査票番号	整数型	2					
		6	実数	整数型	8					
		7	延数	整数型	8					
147	不就学学齢児童生徒調査	1	調査年度西暦	整数型	4			○		

本省情報基盤システム最適化計画 将来体系		データ定義表(データ項目一覧表)		作成日	2005/9/22	作成者	平田
業務名	学校基本調査(初等中等教育機関)	システム名	実査・集計業務システム	最終更新日	2006/1/20	版数	1.0

No.	テーブル名	項目No.	項目名	型	長さ	空文字可	NULL不可	PK	FK	説明
148	不就学学齢児童生徒調査_理由別就学免除者及び就学猶予者数	2	県コード	整数型	2			○	○	
		3	学校調査番号	整数型	4			○	○	
		4	学校種	文字列型	2			○	○	
		5	調査票番号	整数型	2					
		1	調査年度西暦	整数型	4				○	
		2	県コード	整数型	2				○	○
		3	学校調査番号	整数型	4				○	○
		4	学校種	文字列型	2				○	○
		5	調査票番号	整数型	2					
		6	理由別	整数型	4				○	
		7	6歳_男	整数型	8					
		8	6歳_女	整数型	8					
		9	7歳_男	整数型	8					
		10	7歳_女	整数型	8					
		11	8歳_男	整数型	8					
		12	8歳_女	整数型	8					
		13	9歳_男	整数型	8					
		14	9歳_女	整数型	8					
		15	10歳_男	整数型	8					
		16	10歳_女	整数型	8					
		17	11歳_男	整数型	8					
		18	11歳_女	整数型	8					
		19	計(6~11歳)男	整数型	8					
		20	計(6~11歳)女	整数型	8					
		21	12歳_男	整数型	8					
		22	12歳_女	整数型	8					
		23	13歳_男	整数型	8					
		24	13歳_女	整数型	8					
25	14歳_男	整数型	8							
26	14歳_女	整数型	8							
27	計(12~14歳)男	整数型	8							
28	計(12~14歳)女	整数型	8							
149	不就学学齢児童生徒調査_理由別就学免除者及び就学猶予者数	1	調査年度西暦	整数型	4			○		
		2	県コード	整数型	2			○	○	
		3	学校調査番号	整数型	4			○	○	
		4	学校種	文字列型	2			○	○	
		5	調査票番号	整数型	2					
		6	6歳_男	整数型	8					
		7	6歳_女	整数型	8					
		8	7歳_男	整数型	8					
		9	7歳_女	整数型	8					
		10	8歳_男	整数型	8					
		11	8歳_女	整数型	8					
		12	9歳_男	整数型	8					
		13	9歳_女	整数型	8					
		14	10歳_男	整数型	8					
		15	10歳_女	整数型	8					
		16	11歳_男	整数型	8					
		17	11歳_女	整数型	8					
		18	計(6~11歳)男	整数型	8					
		19	計(6~11歳)女	整数型	8					
		20	12歳_男	整数型	8					
		21	12歳_女	整数型	8					
		22	13歳_男	整数型	8					
		23	13歳_女	整数型	8					
		24	14歳_男	整数型	8					
		25	14歳_女	整数型	8					
		26	計(12~14歳)男	整数型	8					
		27	計(12~14歳)女	整数型	8					
		150	不就学学齢児童生徒調査_理由別就学免除者及び就学猶予者数	1	調査年度西暦	整数型	4			○
2	県コード			整数型	2			○	○	
3	学校調査番号			整数型	4			○	○	

本省情報基盤システム最適化計画 将来体系		データ定義表(データ項目一覧表)			作成日	2005/9/22	作成者	平田
業務名	学校基本調査(初等中等教育機関)	システム名	実査・集計業務システム		最終更新日	2006/1/20	版数	1.0

No.	テーブル名	項目No.	項目名	型	長さ	空文字可	NULL不可	PK	FK	説明
		4	学校種	文字列型	2			○	○	
		5	調査票番号	整数型	2					
		6	理由別	整数型	4			○		
		7	6歳 男	整数型	8					
		8	6歳 女	整数型	8					
		9	7歳 男	整数型	8					
		10	7歳 女	整数型	8					
		11	8歳 男	整数型	8					
		12	8歳 女	整数型	8					
		13	9歳 男	整数型	8					
		14	9歳 女	整数型	8					
		15	10歳 男	整数型	8					
		16	10歳 女	整数型	8					
		17	11歳 男	整数型	8					
		18	11歳 女	整数型	8					
		19	計(6~11歳) 男	整数型	8					
		20	計(6~11歳) 女	整数型	8					
		21	12歳 男	整数型	8					
		22	12歳 女	整数型	8					
		23	13歳 男	整数型	8					
		24	13歳 女	整数型	8					
		25	14歳 男	整数型	8					
		26	14歳 女	整数型	8					
		27	計(12~14歳) 男	整数型	8					
		28	計(12~14歳) 女	整数型	8					
151	不就学学齢児童生徒調査_理由別就学免除者及び就学猶予者数	1	調査年度西暦	整数型	4			○		
		2	県コード	整数型	2			○	○	
		3	学校調査番号	整数型	4			○	○	
		4	学校種	文字列型	2			○	○	
		5	調査票番号	整数型	2					
		6	6歳 男	整数型	8					
		7	6歳 女	整数型	8					
		8	7歳 男	整数型	8					
		9	7歳 女	整数型	8					
		10	8歳 男	整数型	8					
		11	8歳 女	整数型	8					
		12	9歳 男	整数型	8					
		13	9歳 女	整数型	8					
		14	10歳 男	整数型	8					
		15	10歳 女	整数型	8					
		16	11歳 男	整数型	8					
		17	11歳 女	整数型	8					
		18	計(6~11歳) 男	整数型	8					
		19	計(6~11歳) 女	整数型	8					
		20	12歳 男	整数型	8					
		21	12歳 女	整数型	8					
		22	13歳 男	整数型	8					
		23	13歳 女	整数型	8					
		24	14歳 男	整数型	8					
		25	14歳 女	整数型	8					
		26	計(12~14歳) 男	整数型	8					
		27	計(12~14歳) 女	整数型	8					
152	不就学学齢児童生徒調査_1年以上居場所不明者数	1	調査年度西暦	整数型	4			○		
		2	県コード	整数型	2			○	○	
		3	学校調査番号	整数型	4			○	○	
		4	学校種	文字列型	2			○	○	
		5	調査票番号	整数型	2					
		6	7歳 男	整数型	8					
		7	7歳 女	整数型	8					
		8	8歳 男	整数型	8					
		9	8歳 女	整数型	8					
		10	9歳 男	整数型	8					

本省情報基盤システム最適化計画 将来体系		データ定義表(データ項目一覧表)			作成日	2005/9/22	作成者	平田
業務名	学校基本調査(初等中等教育機関)	システム名	実査・集計業務システム		最終更新日	2006/1/20	版数	1.0

No.	テーブル名	項目No.	項目名	型	長さ	空文字可	NULL不可	PK	FK	説明
		11	9歳 女	整数型	8					
		12	10歳 男	整数型	8					
		13	10歳 女	整数型	8					
		14	11歳 男	整数型	8					
		15	11歳 女	整数型	8					
		16	計(6~11歳) 男	整数型	8					
		17	計(6~11歳) 女	整数型	8					
		18	12歳 男	整数型	8					
		19	12歳 女	整数型	8					
		20	13歳 男	整数型	8					
		21	13歳 女	整数型	8					
		22	14歳 男	整数型	8					
		23	14歳 女	整数型	8					
		24	計(12~14歳) 男	整数型	8					
		25	計(12~14歳) 女	整数型	8					
153	不就学学齢児童生徒調査_学齢児童生徒死亡者数	1	調査年度西暦	整数型	4			○		
		2	県コード	整数型	2			○	○	
		3	学校調査番号	整数型	4			○	○	
		4	学校種	文字列型	2			○	○	
		5	調査票番号	整数型	2					
		6	6歳 男	整数型	8					
		7	6歳 女	整数型	8					
		8	7歳 男	整数型	8					
		9	7歳 女	整数型	8					
		10	8歳 男	整数型	8					
		11	8歳 女	整数型	8					
		12	9歳 男	整数型	8					
		13	9歳 女	整数型	8					
		14	10歳 男	整数型	8					
		15	10歳 女	整数型	8					
		16	11歳 男	整数型	8					
		17	11歳 女	整数型	8					
		18	計(6~11歳) 男	整数型	8					
		19	計(6~11歳) 女	整数型	8					
		20	12歳 男	整数型	8					
		21	12歳 女	整数型	8					
		22	13歳 男	整数型	8					
		23	13歳 女	整数型	8					
		24	14歳 男	整数型	8					
		25	14歳 女	整数型	8					
		26	計(12~14歳) 男	整数型	8					
		27	計(12~14歳) 女	整数型	8					
154	学校施設調査_高等学校等	1	調査年度西暦	整数型	4			○		
		2	県コード	整数型	2			○	○	
		3	学校調査番号	整数型	4			○	○	
		4	学校種	文字列型	2			○	○	
		5	調査票番号	整数型	2					
		6	所在地の市町村コード	整数型	3					
		7	学校種別	整数型	2					
		8	設置者	整数型	2					
		9	市立幼稚園の設置者別	整数型	1					
		10	本分校	整数型	1					
		11	学校建物面積(一時使用・教職員住宅を除く)設置者所有 校舎(m2)	整数型	8					
		12	学校建物面積(一時使用・教職員住宅を除く)設置者所有 屋内運動場(講堂含)	整数型	8					
		13	学校建物面積(一時使用・教職員住宅を除く)設置者所有 寄宿舎(m2)	整数型	8					
		14	学校建物面積(一時使用・教職員住宅を除く)借用(m2)	整数型	8					
		15	学校建物面積(一時使用・教職員住宅を除く)計(m2)	整数型	8					
		16	学校建物面積(一時使用・教職員住宅を除く)計(m2)前年度比較	整数型	8					
		17	学校建物面積(一時使用・教職員住宅を除く)設置者所有建物の構造別 木造	整数型	8					
		18	学校建物面積(一時使用・教職員住宅を除く)設置者所有建物の構造別 鉄筋	整数型	8					
		19	学校建物面積(一時使用・教職員住宅を除く)設置者所有建物の構造別 鉄骨	整数型	8					
		20	学校土地面積 設置者所有 屋外運動場(m2)	整数型	8					

本省情報基盤システム最適化計画 将来体系		データ定義表(データ項目一覧表)			作成日	2005/9/22	作成者	平田
業務名	学校基本調査(初等中等教育機関)	システム名	実査・集計業務システム		最終更新日	2006/1/20	版数	1.0

No.	テーブル名	項目No.	項目名	型	長さ	空文字可	NULL不可	PK	FK	説明		
		21	学校土地面積 設置者所有 実験実習地(m2)	整数型	8							
		22	学校土地面積 設置者所有 建物敷地・その他(m2)	整数型	8							
		23	学校土地面積 借用 屋外運動場(m2)	整数型	8							
		24	学校土地面積 借用 実験実習地(m2)	整数型	8							
		25	学校土地面積 借用 建物敷地・その他(m2)	整数型	8							
		26	学校土地面積 計(m2)	整数型	8							
		27	学校土地面積 計(m2) 前年度比較	整数型	1							
		155	学校施設調査_各種学校	1	調査年度西暦	整数型	4			○		
				2	県コード	整数型	2			○	○	
				3	学校調査番号	整数型	4			○	○	
				4	学校種	文字列型	2			○	○	
				5	調査票番号	整数型	2					
				6	所在地の市町村コード	整数型	3					
				7	設置者	整数型	2					
				8	本分校	整数型	1					
				9	学校建物面積(一時使用、教職員住宅を除く) 設置者所有 木造(m2)	整数型	8					
				10	学校建物面積(一時使用、教職員住宅を除く) 設置者所有 鉄筋コンクリート造	整数型	8					
				11	学校建物面積(一時使用、教職員住宅を除く) 設置者所有 鉄骨造・その他(m2)	整数型	8					
12	学校建物面積(一時使用、教職員住宅を除く) 借用(m2)			整数型	8							
13	学校建物面積(一時使用、教職員住宅を除く) 計(m2)			整数型	8							
14	学校建物面積(一時使用、教職員住宅を除く) 計(m2) 前年度比較			整数型	8							
15	設置者所有 屋外運動場(m2)			整数型	8							
16	設置者所有 実験実習地(m2)			整数型	8							
17	設置者所有 建物敷地・その他(m2)			整数型	8							
18	設置者所有 建物敷地・その他(m2) 前年度比較			整数型	1							
156	卒業後の状況調査_中学校	1	調査年度西暦	整数型	4			○				
		2	県コード	整数型	2			○	○			
		3	学校調査番号	整数型	4			○	○			
		4	学校種	文字列型	2			○	○			
		5	調査票番号	整数型	2							
		6	所在地の県庁所在地	整数型	3							
		7	学校種	文字列型	2							
		8	設置者	整数型	2							
		9	本分校	整数型	1							
		10	中高一貫教育	整数型	1							
		157	卒業後の状況調査_中学校_進路別卒業者数	1	調査年度西暦	整数型	4			○		
2	県コード			整数型	2			○	○			
3	学校調査番号			整数型	4			○	○			
4	学校種			文字列型	2			○	○			
5	調査票番号			整数型	2							
6	男・女・計			整数型	1				○			
7	A高等学校等進学者 高等学校(本科) 全日制			整数型	8							
8	A高等学校等進学者 高等学校(本科) 定時制			整数型	8							
9	A高等学校等進学者 高等学校(本科) 通信制			整数型	8							
10	A高等学校等進学者 中等教育学校後期課程(本科) 全日制			整数型	8							
11	A高等学校等進学者 中等教育学校後期課程(本科) 定時制			整数型	8							
12	A高等学校等進学者 高等学校(別科)			整数型	8							
13	A高等学校等進学者 中等教育学校後期課程(別科)			整数型	8							
14	A高等学校等進学者 高等専門学校			整数型	8							
15	A高等学校等進学者 盲・聾・養護学校高等部 本科			整数型	8							
16	A高等学校等進学者 盲・聾・養護学校高等部 別科			整数型	8							
17	B専修学校(高等課程)進学者			整数型	8							
18	C専修学校等入学者 専修学校(一般)			整数型	8							
19	C専修学校等入学者 各種学校			整数型	8							
20	D公共職業能力開発施設等入学者			整数型	8							
21	E就職者(左記ABCDを除く)			整数型	8							
22	F左記以外の人			整数型	8							
23	G死亡・不詳の者			整数型	8							
24	計(卒業者総数)			整数型	8							
25	左記Aのうち他県への進学者			整数型	8							
26	左記ABCDのうち就職している者 Aのうち			整数型	8							
27	左記ABCDのうち就職している者 Bのうち			整数型	8							

本省情報基盤システム最適化計画 将来体系		データ定義表(データ項目一覧表)			作成日	2005/9/22	作成者	平田
業務名	学校基本調査(初等中等教育機関)	システム名	実査・集計業務システム		最終更新日	2006/1/20	版数	1.0

No.	テーブル名	項目No.	項目名	型	長さ	空文字可	NULL不可	PK	FK	説明	
158	卒業後の状況調査_中学校_卒業生総数のうち75条の学級卒業	28	左記ABCDのうち就職している者 Cのうち	整数型	8						
		29	左記ABCDのうち就職している者 Dのうち	整数型	8						
		30	左記「高等学校(本科)のうち高等学校へ進学したもの」全日制のうち 併設先	整数型	8						
		31	左記「高等学校(本科)のうち高等学校へ進学したもの」全日制のうち 連携先	整数型	8						
		32	左記「高等学校(本科)のうち高等学校へ進学したもの」定時制のうち 併設先	整数型	8						
		33	左記「高等学校(本科)のうち高等学校へ進学したもの」定時制のうち 連携先	整数型	8						
		1	調査年度西暦	整数型	4			○			
		2	県コード	整数型	2			○	○		
		3	学校調査番号	整数型	4			○	○		
		4	学校種	文字列型	2			○	○		
		5	調査票番号	整数型	2						
		6	男・女・計	整数型	1				○		
		7	A進学者 高等および中等後期課程の本科・別科・高専	整数型	8						
		8	A進学者 盲・聾・養護の本科および別科	整数型	8						
9	B専修学校(後期課程)進学者	整数型	8								
10	C専修学校(一般課程)進学者	整数型	8								
11	D公共職業能力開発施設等入学者	整数型	8								
12	E就職者(左記ABCDを除く)	整数型	8								
13	F+G左記以外の者、死亡・不詳の者	整数型	8								
14	計	整数型	8								
159	卒業後の状況調査_中学校_卒業生総数のうち高等学校(本科)等	1	調査年度西暦	整数型	4			○			
		2	県コード	整数型	2			○	○		
		3	学校調査番号	整数型	4			○	○		
		4	学校種	文字列型	2			○	○		
		5	調査票番号	整数型	2						
		6	男・女・計	整数型	1				○		
		7	高等学校(本科) 全日制	整数型	8						
		8	高等学校(本科) 定時制	整数型	8						
		9	中等教育後期課程(本科) 全日制	整数型	8						
		10	中等教育後期課程(本科) 定時制	整数型	8						
		11	高等専門学校	整数型	8						
		12	中等教育後期課程(別科)	整数型	8						
		13	計	整数型	8						
		14	左記「高等(本科)」のうち併設先、連携先の高等学校への入学志願者(再掲)	整数型	8						
		15	左記「高等(本科)」のうち併設先、連携先の高等学校への入学志願者(再掲)	整数型	8						
		16	左記「高等(本科)」のうち併設先、連携先の高等学校への入学志願者(再掲)	整数型	8						
		17	左記「高等(本科)」のうち併設先、連携先の高等学校への入学志願者(再掲)	整数型	8						
160	卒業後の状況調査_中学校_就職先の産業別就職者数	1	調査年度西暦	整数型	4			○			
		2	県コード	整数型	2			○	○		
		3	学校調査番号	整数型	4			○	○		
		4	学校種	文字列型	2			○	○		
		5	調査票番号	整数型	2						
		6	男・女・計	整数型	1				○		
		7	第一次産業 県内	整数型	8						
		8	第一次産業 県外	整数型	8						
		9	第二次産業 県内	整数型	8						
		10	第二次産業 県外	整数型	8						
		11	第三次産業 県内	整数型	8						
		12	第三次産業 県外	整数型	8						
		13	左記以外のもの 県内	整数型	8						
		14	左記以外のもの 県外	整数型	8						
		15	計 県内	整数型	8						
		16	計 県外	整数型	8						
		17	計 計	整数型	8						
161	卒業後の状況調査_高等学校_全日制定時制	1	調査年度西暦	整数型	4			○			
		2	県コード	整数型	2			○	○		
		3	学校調査番号	整数型	4			○	○		
		4	学校種	文字列型	2			○	○		
		5	調査票番号	整数型	2						
		6	所在地の市町村コード	整数型	3						
		7	学校種別	整数型	2						
		8	設置者	整数型	2						

本省情報基盤システム最適化計画 将来体系		データ定義表(データ項目一覧表)			作成日	2005/9/22	作成者	平田
業務名	学校基本調査(初等中等教育機関)	システム名	実査・集計業務システム	最終更新日	2006/1/20	版数	1.0	

No.	テーブル名	項目No.	項目名	型	長さ	空文字可	NULL不可	PK	FK	説明	
162	卒業後の状況調査_高等学校_全日制定時制_進路別卒業者数	9	本分校	整数型	1						
		10	中高一貫	整数型	1						
		1	調査年度西暦	整数型	4				○		
		2	県コード	整数型	2				○	○	
		3	学校調査番号	整数型	4				○	○	
		4	学校種	文字列型	2				○	○	
		5	調査票番号	整数型	2						
		6	男・女	整数型	4				○		
		7	学科番号	整数型	3				○		
		8	課程別	整数型	1						
		9	A大学等進学者 大学(学部)	整数型	8						
		10	A大学等進学者 短期大学(本科)	整数型	8						
		11	A大学等進学者 大学・短期大学の通信教育部および放送大学	整数型	8						
		12	A大学等進学者 大学・短期大学(別科)	整数型	8						
		13	A大学等進学者 高等学校(専攻科)	整数型	8						
		14	A大学等進学者 盲・労・養護学校高等部(専攻科)	整数型	8						
		15	B専修学校(専門課程)進学者	整数型	8						
		16	C専修学校(一般課程)入学者 専修学校(一般課程)等	整数型	8						
		17	C専修学校(一般課程)入学者 各種学校	整数型	8						
		18	D公共職業能力開発施設等入学者	整数型	8						
		19	E就職者(左記ABCDを除く)	整数型	8						
		20	F一時的な仕事に就いたもの	整数型	8						
		21	G左記以外の者	整数型	8						
		22	H死亡・不詳の者	整数型	8						
		23	計卒業者総数	整数型	8						
		24	左記ABCDのうち就職している者 Aのうち	整数型	8						
		25	左記ABCDのうち就職している者 Bのうち	整数型	8						
26	左記ABCDのうち就職している者 Cのうち	整数型	8								
27	左記ABCDのうち就職している者 Dのうち	整数型	8								
163	卒業後の状況調査_高等学校_全日制定時制_進路別卒業者数計	1	調査年度西暦	整数型	4				○		
		2	県コード	整数型	2				○	○	
		3	学校調査番号	整数型	4				○	○	
		4	学校種	文字列型	2				○	○	
		5	調査票番号	整数型	2						
		6	男・女・計	整数型	4				○		
		7	A大学等進学者 大学(学部)	整数型	8						
		8	A大学等進学者 短期大学(本科)	整数型	8						
		9	A大学等進学者 大学・短期大学の通信教育部および放送大学	整数型	8						
		10	A大学等進学者 大学・短期大学(別科)	整数型	8						
		11	A大学等進学者 高等学校(専攻科)	整数型	8						
		12	A大学等進学者 盲・労・養護学校高等部(専攻科)	整数型	8						
		13	B専修学校(専門課程)進学者	整数型	8						
		14	C専修学校(一般課程)入学者 専修学校(一般課程)等	整数型	8						
		15	C専修学校(一般課程)入学者 各種学校	整数型	8						
		16	D公共職業能力開発施設等入学者	整数型	8						
		17	E就職者(左記ABCDを除く)	整数型	8						
		18	F一時的な仕事に就いたもの	整数型	8						
		19	G左記以外の者	整数型	8						
		20	H死亡・不詳の者	整数型	8						
		21	計卒業者総数	整数型	8						
		22	左記ABCDのうち就職している者 Aのうち	整数型	8						
		23	左記ABCDのうち就職している者 Bのうち	整数型	8						
		24	左記ABCDのうち就職している者 Cのうち	整数型	8						
		25	左記ABCDのうち就職している者 Dのうち	整数型	8						
164	卒業後の状況調査_高等学校_全日制定時制_卒業者総数のうち	1	調査年度西暦	整数型	4				○		
		2	県コード	整数型	2				○	○	
		3	学校調査番号	整数型	4				○	○	
		4	学校種	文字列型	2				○	○	
		5	調査票番号	整数型	2						
		6	学科番号	整数型	3				○		
		7	男・女	整数型	4				○		
		8	卒業者総数のうち入学志願者数(再掲) 大学(学部)	整数型	8						

本省情報基盤システム最適化計画 将来体系		データ定義表(データ項目一覧表)			作成日	2005/9/22	作成者	平田
業務名	学校基本調査(初等中等教育機関)	システム名	実査・集計業務システム		最終更新日	2006/1/20	版数	1.0

No.	テーブル名	項目No.	項目名	型	長さ	空文字可	NULL不可	PK	FK	説明
165	卒業後の状況調査_高等学校_全日制定時制_卒業生総数のうち	9	卒業生総数のうち入学志願者数(再掲) 短期大学(本科)	整数型	8					
		1	調査年度西暦	整数型	4			○		
		2	県コード	整数型	2			○	○	
		3	学校調査番号	整数型	4			○	○	
		4	学校種	文字列型	2			○	○	
		5	調査票番号	整数型	2					
		6	男・女・計	整数型	4			○		
		7	卒業生総数のうち入学志願者数(再掲) 大学(学部)	整数型	8					
166	卒業後の状況調査_高等学校_全日制定時制_入学志願者数	8	卒業生総数のうち入学志願者数(再掲) 短期大学(本科)	整数型	8					
		1	調査年度西暦	整数型	4			○		
		2	県コード	整数型	2			○	○	
		3	学校調査番号	整数型	4			○	○	
		4	学校種	文字列型	2			○	○	
		5	調査票番号	整数型	2					
		6	学科番号	整数型	3			○		
		7	男・女	整数型	4			○		
		8	入学志願者数(再掲) N-1年3月卒業生 大学(学部)	整数型	8					
		9	入学志願者数(再掲) N-1年3月卒業生 短期大学(本科)	整数型	8					
		10	入学志願者数(再掲) N-2年3月以前卒業生 大学(学部)	整数型	8					
167	卒業後の状況調査_高等学校_全日制定時制_入学志願者数計	11	入学志願者数(再掲) N-2年3月以前卒業生 短期大学(本科)	整数型	8					
		1	調査年度西暦	整数型	4			○		
		2	県コード	整数型	2			○	○	
		3	学校調査番号	整数型	4			○	○	
		4	学校種	文字列型	2			○	○	
		5	調査票番号	整数型	2					
		6	男・女・計	整数型	4			○		
		7	入学志願者数(再掲) N-1年3月卒業生 大学(学部)	整数型	8					
		8	入学志願者数(再掲) N-1年3月卒業生 短期大学(本科)	整数型	8					
		9	入学志願者数(再掲) N-2年3月以前卒業生 大学(学部)	整数型	8					
		10	入学志願者数(再掲) N-2年3月以前卒業生 短期大学(本科)	整数型	8					
168	卒業後の状況調査_高等学校_全日制定時制_就職先の産業別就	1	調査年度西暦	整数型	4			○		
		2	県コード	整数型	2			○	○	
		3	学校調査番号	整数型	4			○	○	
		4	学校種	文字列型	2			○	○	
		5	調査票番号	整数型	2					
		6	男・女	整数型	4			○		
		7	学科番号	整数型	3			○		
		8	課程別	整数型	1					
		9	A農業 県内	整数型	8					
		10	A農業 県外	整数型	8					
		11	B林業 県内	整数型	8					
		12	B林業 県外	整数型	8					
		13	C漁業 県内	整数型	8					
		14	C漁業 県外	整数型	8					
		15	D鉱業 県内	整数型	8					
		16	D鉱業 県外	整数型	8					
		17	E建築業 県内	整数型	8					
		18	E建築業 県外	整数型	8					
		19	F製造業 県内	整数型	8					
		20	F製造業 県外	整数型	8					
		21	G電気・ガス・熱供給・水道業 県内	整数型	8					
		22	G電気・ガス・熱供給・水道業 県外	整数型	8					
		23	H情報通信業 県内	整数型	8					
		24	H情報通信業 県外	整数型	8					
		25	I運輸業 県内	整数型	8					
		26	I運輸業 県外	整数型	8					
		27	J卸売・小売業 県内	整数型	8					
		28	J卸売・小売業 県外	整数型	8					
		29	K金融・保険業 県内	整数型	8					
		30	K金融・保険業 県外	整数型	8					
		31	L不動産業 県内	整数型	8					
		32	L不動産業 県外	整数型	8					

本省情報基盤システム最適化計画 将来体系		データ定義表(データ項目一覧表)			作成日	2005/9/22	作成者	平田
業務名	学校基本調査(初等中等教育機関)	システム名	実査・集計業務システム	最終更新日	2006/1/20	版数	1.0	

No.	テーブル名	項目No.	項目名	型	長さ	空文字可	NULL不可	PK	FK	説明
		33	M飲食店・宿泊業 県内	整数型	8					
		34	M飲食店・宿泊業 県外	整数型	8					
		35	N医療・福祉 県内	整数型	8					
		36	N医療・福祉 県外	整数型	8					
		37	O教育・学習・支援業 県内	整数型	8					
		38	O教育・学習・支援業 県外	整数型	8					
		39	P複合サービス 県内	整数型	8					
		40	P複合サービス 県外	整数型	8					
		41	Qサービス業 県内	整数型	8					
		42	Qサービス業 県外	整数型	8					
		43	R公務(他に分類されないもの) 県内	整数型	8					
		44	R公務(他に分類されないもの) 県外	整数型	8					
		45	S左記以外のもの 県内	整数型	8					
		46	S左記以外のもの 県外	整数型	8					
169	卒業後の状況調査_高等学校_全日制定時制_職業別就職者数	1	調査年度西暦	整数型	4			○		
		2	県コード	整数型	2			○	○	
		3	学校調査番号	整数型	4			○	○	
		4	学校種	文字列型	2			○	○	
		5	調査票番号	整数型	2					
		6	男・女	整数型	4			○		
		7	学科番号	整数型	3			○		
		8	課程別	整数型	1					
		9	A専門的・技術的職業従事者	整数型	8					
		10	C事務従事者	整数型	8					
		11	D販売従事者	整数型	8					
		12	Eサービス職業従事者	整数型	8					
		13	F保安職業従事者	整数型	8					
		14	G生産工程・労務作業 1 農林業作業	整数型	8					
		15	G生産工程・労務作業 2 漁業作業	整数型	8					
		16	H運輸・通信従事者	整数型	8					
		17	I生産工程・労務作業 1 製造・製作作業	整数型	8					
		18	I生産工程・労務作業 2 定期間運転・建設機械運転・電気作業	整数型	8					
		19	I生産工程・労務作業 3 採掘・建設・労務作業	整数型	8					
		20	J左記以外のもの	整数型	8					
		21	計のうち(再掲) 職業安定所または学校を通じて就職した者	整数型	8					
		22	計のうち(再掲) 自家・自営業に就いた者	整数型	8					
170	卒業後の状況調査_高等学校_全日制定時制_就職先の都道府県	1	調査年度西暦	整数型	4			○		
		2	県コード	整数型	2			○	○	
		3	学校調査番号	整数型	4			○	○	
		4	学校種	文字列型	2			○	○	
		5	調査票番号	整数型	2					
		6	男・女	整数型	4			○		
		7	学科番号	整数型	3			○		
		8	課程別	整数型	1					
		9	北海道	整数型	8					
		10	青森	整数型	8					
		11	岩手	整数型	8					
		12	宮城	整数型	8					
		13	秋田	整数型	8					
		14	山形	整数型	8					
		15	福島	整数型	8					
		16	茨城	整数型	8					
		17	栃木	整数型	8					
		18	群馬	整数型	8					
		19	埼玉	整数型	8					
		20	千葉	整数型	8					
		21	東京	整数型	8					
		22	神奈川	整数型	8					
		23	新潟	整数型	8					
		24	富山	整数型	8					
		25	石川	整数型	8					
		26	福井	整数型	8					

本省情報基盤システム最適化計画 将来体系		データ定義表(データ項目一覧表)			作成日	2005/9/22	作成者	平田
業務名	学校基本調査(初等中等教育機関)	システム名	実査・集計業務システム		最終更新日	2006/1/20	版数	1.0

No.	テーブル名	項目No.	項目名	型	長さ	空文字可	NULL不可	PK	FK	説明
		27	山梨	整数型	8					
		28	長野	整数型	8					
		29	岐阜	整数型	8					
		30	静岡	整数型	8					
		31	愛知	整数型	8					
		32	三重	整数型	8					
		33	滋賀	整数型	8					
		34	京都	整数型	8					
		35	大阪	整数型	8					
		36	兵庫	整数型	8					
		37	奈良	整数型	8					
		38	和歌山	整数型	8					
		39	鳥取	整数型	8					
		40	島根	整数型	8					
		41	岡山	整数型	8					
		42	広島	整数型	8					
		43	山口	整数型	8					
		44	徳島	整数型	8					
		45	香川	整数型	8					
		46	愛媛	整数型	8					
		47	高知	整数型	8					
		48	福岡	整数型	8					
		49	佐賀	整数型	8					
		50	長崎	整数型	8					
		51	熊本	整数型	8					
		52	大分	整数型	8					
		53	宮崎	整数型	8					
		54	鹿児島	整数型	8					
		55	沖縄	整数型	8					
		56	その他	整数型	8					
171	卒業後の状況調査_中等教育学校1	1	調査年度西暦	整数型	4			○		
		2	県コード	整数型	2			○	○	
		3	学校調査番号	整数型	4			○	○	
		4	学校種	文字列型	2			○	○	
		5	調査票番号	整数型	2					
		6	所在地の市町村コード	整数型	3					
		7	区分別	整数型	1					
		8	設置者	整数型	2					
		9	本分校	整数型	1					
172	卒業後の状況調査_中等教育学校_進路別修了者数	1	調査年度西暦	整数型	4			○		
		2	県コード	整数型	2			○	○	
		3	学校調査番号	整数型	4			○	○	
		4	学校種	文字列型	2			○	○	
		5	調査票番号	整数型	2					
		6	男・女・計	整数型	1			○		
		7	A高等学校等進学者_高等学校(本科) 全日制	整数型	8					
		8	A高等学校等進学者_高等学校(本科) 定時制	整数型	8					
		9	A高等学校等進学者_高等学校(本科) 通信制	整数型	8					
		10	A高等学校等進学者_中等教育学校後期課程(本科) 全日制	整数型	8					
		11	A高等学校等進学者_中等教育学校後期課程(本科) 定時制	整数型	8					
		12	A高等学校等進学者_高等学校(別科)	整数型	8					
		13	A高等学校等進学者_中等教育学校後期課程(別科)	整数型	8					
		14	A高等学校等進学者_高等専門学校	整数型	8					
		15	A高等学校等進学者_盲・聾・養護学校高等部 本科	整数型	8					
		16	A高等学校等進学者_盲・聾・養護学校高等部 別科	整数型	8					
		17	B専修学校(高等課程)進学者	整数型	8					
		18	C専修学校等入学者_専修学校(一般課程)	整数型	8					
		19	C専修学校等入学者_各種学校	整数型	8					
		20	D公共職業能力開発施設等入学者	整数型	8					
		21	E就職者(左記ABCDを除く)	整数型	8					
		22	F左記以外の人	整数型	8					
		23	G死亡・不詳の者	整数型	8					

本省情報基盤システム最適化計画 将来体系		データ定義表(データ項目一覧表)			作成日	2005/9/22	作成者	平田
業務名	学校基本調査(初等中等教育機関)	システム名	実査・集計業務システム		最終更新日	2006/1/20	版数	1.0

No.	テーブル名	項目No.	項目名	型	長さ	空文字可	NULL不可	PK	FK	説明
		24	計(修了者総数)	整数型	8					
		25	左記Aのうち他県への進学者	整数型	8					
		26	左記ABCDのうち就職している者 Aのうち	整数型	8					
		27	左記ABCDのうち就職している者 Bのうち	整数型	8					
		28	左記ABCDのうち就職している者 Cのうち	整数型	8					
		29	左記ABCDのうち就職している者 Dのうち	整数型	8					
173	卒業後の状況調査_中等教育学校_修了者総数のうち75条の学	1	調査年度西暦	整数型	4			○		
		2	県コード	整数型	2			○	○	
		3	学校調査番号	整数型	4			○	○	
		4	学校種	文字列型	2			○	○	
		5	調査票番号	整数型	2					
		6	男・女・計	整数型	1			○		
		7	A進学者 高等および中等後期課程の本科・別科・高専	整数型	8					
		8	A進学者 盲・聾・養護の本科および別科	整数型	8					
		9	B専修学校(後期課程)進学者	整数型	8					
		10	C専修学校(一般課程)進学者	整数型	8					
		11	D公共職業能力開発施設等入学者	整数型	8					
		12	E就職者(左記ABCDを除く)	整数型	8					
		13	F+G左記以外の者、死亡・不詳の者	整数型	8					
		14	計	整数型	8					
174	卒業後の状況調査_中等教育学校_修了者総数のうち高等学校(1	調査年度西暦	整数型	4			○		
		2	県コード	整数型	2			○	○	
		3	学校調査番号	整数型	4			○	○	
		4	学校種	文字列型	2			○	○	
		5	調査票番号	整数型	2					
		6	男・女・計	整数型	1			○		
		7	高等学校(本科) 全日制	整数型	8					
		8	高等学校(本科) 定時制	整数型	8					
		9	高等専門学校	整数型	8					
		10	盲・聾・養護学校高等部(本科)	整数型	8					
		11	計	整数型	8					
175	卒業後の状況調査_中等教育学校_就職先の産業別就職者数	1	調査年度西暦	整数型	4			○		
		2	県コード	整数型	2			○	○	
		3	学校調査番号	整数型	4			○	○	
		4	学校種	文字列型	2			○	○	
		5	調査票番号	整数型	2					
		6	男・女・計	整数型	1			○		
		7	第一次産業 県内	整数型	8					
		8	第一次産業 県外	整数型	8					
		9	第二次産業 県内	整数型	8					
		10	第二次産業 県外	整数型	8					
		11	第三次産業 県内	整数型	8					
		12	第三次産業 県外	整数型	8					
		13	左記以外のもの 県内	整数型	8					
		14	左記以外のもの 県外	整数型	8					
		15	計 県内	整数型	8					
		16	計 県外	整数型	8					
		17	計 計	整数型	8					
176	卒業後の状況調査_中等教育学校2	1	調査年度西暦	整数型	4			○		
		2	県コード	整数型	2			○	○	
		3	学校調査番号	整数型	4			○	○	
		4	学校種	文字列型	2			○	○	
		5	調査票番号	整数型	2					
		6	所在地の市町村コード	整数型	3					
		7	区分別	整数型	1					
		8	設置者	整数型	2					
		9	本分校	整数型	1					
177	卒業後の状況調査_中等教育学校_進路別卒業者数	1	調査年度西暦	整数型	4			○		
		2	県コード	整数型	2			○	○	
		3	学校調査番号	整数型	4			○	○	
		4	学校種	文字列型	2			○	○	
		5	調査票番号	整数型	2					

本省情報基盤システム最適化計画 将来体系		データ定義表(データ項目一覧表)		作成日	2005/9/22	作成者	平田
業務名	学校基本調査(初等中等教育機関)	システム名	実査・集計業務システム	最終更新日	2006/1/20	版数	1.0

No.	テーブル名	項目No.	項目名	型	長さ	空文字可	NULL不可	PK	FK	説明
		6	男・女	整数型	4			○		
		7	学科番号	整数型	3			○		
		8	課程別	整数型	1					
		9	A大学等進学者 大学(学部)	整数型	8					
		10	A大学等進学者 短期大学(本科)	整数型	8					
		11	A大学等進学者 大学・短期大学の通信教育部および放送大学	整数型	8					
		12	A大学等進学者 大学・短期大学(別科)	整数型	8					
		13	A大学等進学者 高等学校(専攻科)	整数型	8					
		14	A大学等進学者 盲聾養護学校高等部(専攻科)	整数型	8					
		15	B専修学校(専門課程)進学者	整数型	8					
		16	C専修学校(一般課程)等入学者 専修学校(一般課程等)	整数型	8					
		17	C専修学校(一般課程)等入学者 各種学校	整数型	8					
		18	D公共職業能力開発施設等入学者	整数型	8					
		19	E就職者(左記ABCDを除く)	整数型	8					
		20	F一時的な仕事に就いた者	整数型	8					
		21	G左記以外の者	整数型	8					
		22	H死亡・不詳の者	整数型	8					
		23	計(卒業生総数)	整数型	8					
		24	左記ABCDのうち就職している者 Aのうち	整数型	8					
		25	左記ABCDのうち就職している者 Bのうち	整数型	8					
		26	左記ABCDのうち就職している者 Cのうち	整数型	8					
		27	左記ABCDのうち就職している者 Dのうち	整数型	8					
178	卒業後の状況調査_中等教育学校_進路別卒業生数_計	1	調査年度西暦	整数型	4			○		
		2	県コード	整数型	2			○	○	
		3	学校調査番号	整数型	4			○	○	
		4	学校種	文字列型	2			○	○	
		5	調査票番号	整数型	2					
		6	男・女・計	整数型	4			○		
		7	課程別	整数型	1					
		8	A大学等進学者 大学(学部)	整数型	8					
		9	A大学等進学者 短期大学(本科)	整数型	8					
		10	A大学等進学者 大学・短期大学の通信教育部および放送大学	整数型	8					
		11	A大学等進学者 大学・短期大学(別科)	整数型	8					
		12	A大学等進学者 高等学校(専攻科)	整数型	8					
		13	A大学等進学者 盲聾養護学校高等部(専攻科)	整数型	8					
		14	B専修学校(専門課程)進学者	整数型	8					
		15	C専修学校(一般課程)等入学者 専修学校(一般課程等)	整数型	8					
		16	C専修学校(一般課程)等入学者 各種学校	整数型	8					
		17	D公共職業能力開発施設等入学者	整数型	8					
		18	E就職者(左記ABCDを除く)	整数型	8					
		19	F一時的な仕事に就いた者	整数型	8					
		20	G左記以外の者	整数型	8					
		21	H死亡・不詳の者	整数型	8					
		22	計(卒業生総数)	整数型	8					
		23	左記ABCDのうち就職している者 Aのうち	整数型	8					
		24	左記ABCDのうち就職している者 Bのうち	整数型	8					
		25	左記ABCDのうち就職している者 Cのうち	整数型	8					
		26	左記ABCDのうち就職している者 Dのうち	整数型	8					
179	卒業後の状況調査_中等教育学校_卒業生総数のうち大学、短期	1	調査年度西暦	整数型	4			○		
		2	県コード	整数型	2			○	○	
		3	学校調査番号	整数型	4			○	○	
		4	学校種	文字列型	2			○	○	
		5	調査票番号	整数型	2					
		6	学科番号	整数型	3			○		
		7	男・女	整数型	4			○		
		8	大学(学部)	整数型	8					
		9	短期大学(本科)	整数型	8					
180	卒業後の状況調査_中等教育学校_卒業生総数のうち大学、短期	1	調査年度西暦	整数型	4			○		
		2	県コード	整数型	2			○	○	
		3	学校調査番号	整数型	4			○	○	
		4	学校種	文字列型	2			○	○	
		5	調査票番号	整数型	2					

本省情報基盤システム最適化計画 将来体系		データ定義表(データ項目一覧表)			作成日	2005/9/22	作成者	平田
業務名	学校基本調査(初等中等教育機関)	システム名	実査・集計業務システム	最終更新日	2006/1/20	版数	1.0	

No.	テーブル名	項目No.	項目名	型	長さ	空文字可	NULL不可	PK	FK	説明	
181	卒業後の状況調査_中等教育学校_N-1年度以前卒業者のうち本	6	男・女・計	整数型	4			○			
		7	大学(学部)	整数型	8						
		8	短期大学(本科)	整数型	8						
		1	調査年度西暦	整数型	4			○			
		2	県コード	整数型	2			○	○		
		3	学校調査番号	整数型	4			○	○		
		4	学校種	文字列型	2			○	○		
		5	調査票番号	整数型	2						
		6	学科番号	整数型	3			○			
		7	男・女	整数型	4			○			
		8	N-1年度卒業生 大学(学部)	整数型	8						
9	N-1年度卒業生 短期大学(本科)	整数型	8								
10	N-1年3月以前の卒業生 大学(学部)	整数型	8								
11	N-1年3月以前の卒業生 短期大学(本科)	整数型	8								
182	卒業後の状況調査_中等教育学校_N-1年度以前卒業者のうち本	1	調査年度西暦	整数型	4			○			
		2	県コード	整数型	2			○	○		
		3	学校調査番号	整数型	4			○	○		
		4	学校種	文字列型	2			○	○		
		5	調査票番号	整数型	2						
		6	男・女・計	整数型	4			○			
		7	N-1年度卒業生 大学(学部)	整数型	8						
		8	N-1年度卒業生 短期大学(本科)	整数型	8						
		9	N-1年3月以前の卒業生 大学(学部)	整数型	8						
		10	N-1年3月以前の卒業生 短期大学(本科)	整数型	8						
		183	卒業後の状況調査_中等教育学校_就職先の産業別就職者数	1	調査年度西暦	整数型	4			○	
2	県コード			整数型	2			○	○		
3	学校調査番号			整数型	4			○	○		
4	学校種			文字列型	2			○	○		
5	調査票番号			整数型	2						
6	男・女			整数型	4			○			
7	学科番号			整数型	3			○			
8	課程別			整数型	1						
9	A農業 県内			整数型	8						
10	A農業 県外			整数型	8						
11	B林業 県内			整数型	8						
12	B林業 県外			整数型	8						
13	C漁業 県内			整数型	8						
14	C漁業 県外			整数型	8						
15	D鉱業 県内			整数型	8						
16	D鉱業 県外			整数型	8						
17	E建築業 県内			整数型	8						
18	E建築業 県外			整数型	8						
19	F製造業 県内			整数型	8						
20	F製造業 県外			整数型	8						
21	G電気・ガス・熱供給・水道業 県内			整数型	8						
22	G電気・ガス・熱供給・水道業 県外			整数型	8						
23	H情報通信業 県内			整数型	8						
24	H情報通信業 県外			整数型	8						
25	I運輸業 県内			整数型	8						
26	I運輸業 県外			整数型	8						
27	J卸売・小売業 県内			整数型	8						
28	J卸売・小売業 県外			整数型	8						
29	K金融・保険業 県内			整数型	8						
30	K金融・保険業 県外			整数型	8						
31	L不動産業 県内			整数型	8						
32	L不動産業 県外			整数型	8						
33	M飲食店・宿泊業 県内			整数型	8						
34	M飲食店・宿泊業 県外			整数型	8						
35	N医療・福祉 県内			整数型	8						
36	N医療・福祉 県外			整数型	8						
37	O教育・学習・支援業 県内			整数型	8						
38	O教育・学習・支援業 県外			整数型	8						

本省情報基盤システム最適化計画 将来体系		データ定義表(データ項目一覧表)			作成日	2005/9/22	作成者	平田
業務名	学校基本調査(初等中等教育機関)	システム名	実査・集計業務システム		最終更新日	2006/1/20	版数	1.0

No.	テーブル名	項目No.	項目名	型	長さ	空文字可	NULL不可	PK	FK	説明
		39	P複合サービス 県内	整数型	8					
		40	P複合サービス 県外	整数型	8					
		41	Qサービス業 県内	整数型	8					
		42	Qサービス業 県外	整数型	8					
		43	R公務(他に分類されない) 県内	整数型	8					
		44	R公務(他に分類されない) 県外	整数型	8					
		45	S左記以外のもの 県内	整数型	8					
		46	S左記以外のもの 県外	整数型	8					
184	卒業後の状況調査_中等教育学校_職業別就職者数	1	調査年度西暦	整数型	4			○		
		2	県コード	整数型	2			○	○	
		3	学校調査番号	整数型	4			○	○	
		4	学校種	文字列型	2			○	○	
		5	調査票番号	整数型	2					
		6	男・女	整数型	4			○		
		7	学科番号	整数型	3			○		
		8	課程別	整数型	1					
		9	A専門的・技術的職業従事者	整数型	8					
		10	C事務従事者	整数型	8					
		11	D販売従事者	整数型	8					
		12	Eサービス職業従事者	整数型	8					
		13	F保安職業従事者	整数型	8					
		14	G生産工程・労務作業 1 農林業作業	整数型	8					
		15	G生産工程・労務作業 2 漁業作業	整数型	8					
		16	H運輸・通信従事者	整数型	8					
		17	I生産工程・労務作業 1 製造・製作作業	整数型	8					
		18	I生産工程・労務作業 2 定置期間運転・建設機械運転・電気作業	整数型	8					
		19	I生産工程・労務作業 3 採掘・建設・労務作業	整数型	8					
		20	J左記以外のもの	整数型	8					
		21	計のうち(再掲)職業安定所または学校を通じて就職した者	整数型	8					
		22	計のうち(再掲)自家・自営業に就いた者	整数型	8					
185	卒業後の状況調査_中等教育学校_就職先の都道府県別就職者	1	調査年度西暦	整数型	4			○		
		2	県コード	整数型	2			○	○	
		3	学校調査番号	整数型	4			○	○	
		4	学校種	文字列型	2			○	○	
		5	調査票番号	整数型	2					
		6	男・女	整数型	4			○		
		7	学科番号	整数型	3					
		8	課程別	整数型	1					
		9	北海道	整数型	8					
		10	青森	整数型	8					
		11	岩手	整数型	8					
		12	宮城	整数型	8					
		13	秋田	整数型	8					
		14	山形	整数型	8					
		15	福島	整数型	8					
		16	茨城	整数型	8					
		17	栃木	整数型	8					
		18	群馬	整数型	8					
		19	埼玉	整数型	8					
		20	千葉	整数型	8					
		21	東京	整数型	8					
		22	神奈川	整数型	8					
		23	新潟	整数型	8					
		24	富山	整数型	8					
		25	石川	整数型	8					
		26	福井	整数型	8					
		27	山梨	整数型	8					
		28	長野	整数型	8					
		29	岐阜	整数型	8					
		30	静岡	整数型	8					
		31	愛知	整数型	8					
		32	三重	整数型	8					

本省情報基盤システム最適化計画 将来体系		データ定義表(データ項目一覧表)			作成日	2005/9/22	作成者	平田
業務名	学校基本調査(初等中等教育機関)	システム名	実査・集計業務システム		最終更新日	2006/1/20	版数	1.0

No.	テーブル名	項目No.	項目名	型	長さ	空文字可	NULL不可	PK	FK	説明
		33	滋賀	数値型	8					
		34	京都	数値型	8					
		35	大阪	数値型	8					
		36	兵庫	数値型	8					
		37	奈良	数値型	8					
		38	和歌山	数値型	8					
		39	鳥取	数値型	8					
		40	島根	数値型	8					
		41	岡山	数値型	8					
		42	広島	数値型	8					
		43	山口	数値型	8					
		44	徳島	数値型	8					
		45	香川	数値型	8					
		46	愛媛	数値型	8					
		47	高知	数値型	8					
		48	福岡	数値型	8					
		49	佐賀	数値型	8					
		50	長崎	数値型	8					
		51	熊本	数値型	8					
		52	大分	数値型	8					
		53	宮崎	数値型	8					
		54	鹿児島	数値型	8					
		55	沖縄	数値型	8					
		56	その他	数値型	8					
186	卒業後の状況調査_盲聾養護学校_中学部	1	調査年度西暦	数値型	4			○		
		2	県コード	数値型	2			○		
		3	学校調査番号	数値型	4			○	○	
		4	学校種	文字列型	2			○	○	
		5	調査票番号	数値型	2					
		6	所在地の市町村コード	数値型	3					
		7	学校種別	数値型	2					
		8	設置者	数値型	2					
		9	本分校	数値型	1					
187	卒業後の状況調査_盲聾養護学校_中学部_進路別卒業者数	1	調査年度西暦	数値型	4			○		
		2	県コード	数値型	2			○		
		3	学校調査番号	数値型	4			○	○	
		4	学校種	文字列型	2			○	○	
		5	調査票番号	数値型	2					
		6	男・女・計	数値型	1			○		
		7	A高等学校進学者_高等学校(本科)全日制	数値型	8					
		8	A高等学校進学者_高等学校(本科)定時制	数値型	8					
		9	A高等学校進学者_高等学校(本科)通信制	数値型	8					
		10	A高等学校進学者_中等教育学校後期課程(本科)全日制	数値型	8					
		11	A高等学校進学者_中等教育学校後期課程(本科)定時制	数値型	8					
		12	A高等学校進学者_高等学校(別科)	数値型	8					
		13	A高等学校進学者_中等教育後期課程(別科)	数値型	8					
		14	A高等学校進学者_高等専門学校	数値型	8					
		15	A高等学校進学者_盲・聾・養護学校高等部_本科	数値型	8					
		16	A高等学校進学者_盲・聾・養護学校高等部_別科	数値型	8					
		17	B専修学校(高等課程)進学者	数値型	8					
		18	C専修学校(一般)等入学者_専修学校(一般課程)	数値型	8					
		19	C専修学校(一般)等入学者_各種学校	数値型	8					
		20	D公共職業能力開発施設等入学者	数値型	8					
		21	E就職者(左記ABCDを除く)	数値型	8					
		22	F左記以外の者	数値型	8					
		23	G死亡・不詳の者	数値型	8					
		24	計(卒業者総数)	数値型	8					
		25	左記Aのうち他県への進学者	数値型	8					
		26	左記ABCDのうち就職している者 Aのうち	数値型	8					
		27	左記ABCDのうち就職している者 Bのうち	数値型	8					
		28	左記ABCDのうち就職している者 Cのうち	数値型	8					
		29	左記ABCDのうち就職している者 Dのうち	数値型	8					

本省情報基盤システム最適化計画 将来体系		データ定義表(データ項目一覧表)			作成日	2005/9/22	作成者	平田
業務名	学校基本調査(初等中等教育機関)	システム名	実査・集計業務システム		最終更新日	2006/1/20	版数	1.0

No.	テーブル名	項目No.	項目名	型	長さ	空文字可	NULL不可	PK	FK	説明
		30	左記Fのうち入所・通所者 児童福祉施設	整数型	8					
		31	左記Fのうち入所・通所者 更生施設	整数型	8					
		32	左記Fのうち入所・通所者 授産施設	整数型	8					
		33	左記Fのうち入所・通所者 医療機関	整数型	8					
188	卒業後の状況調査_盲聾養護学校_中学部_卒業者総数のうち高	1	調査年度西暦	整数型	4			○		
		2	県コード	整数型	2				○	
		3	学校調査番号	整数型	4			○	○	
		4	学校種	文字列型	2			○	○	
		5	調査票番号	整数型	2					
		6	男・女・計	整数型	1			○		
		7	高等学校(本科) 全日制	整数型	8					
		8	高等学校(本科) 定時制	整数型	8					
		9	中等教育学校後期課程(本科) 全日制	整数型	8					
		10	中等教育学校後期課程(本科) 定時制	整数型	8					
		11	高等専門学校	整数型	8					
		12	盲聾養護学校高等部(本科)	整数型	8					
		13	計	整数型	8					
189	卒業後の状況調査_盲聾養護学校_中学部_就職先の産業別就職	1	調査年度西暦	整数型	4			○		
		2	県コード	整数型	2			○		
		3	学校調査番号	整数型	4			○	○	
		4	学校種	文字列型	2			○	○	
		5	調査票番号	整数型	2					
		6	男・女・計	整数型	1			○		
		7	第一次産業_県内	整数型	8					
		8	第一次産業_県外	整数型	8					
		9	第二次産業_県内	整数型	8					
		10	第二次産業_県外	整数型	8					
		11	第三次産業_県内	整数型	8					
		12	第三次産業_県外	整数型	8					
		13	左記以外のもの_県内	整数型	8					
		14	左記以外のもの_県外	整数型	8					
		15	計_県内	整数型	8					
		16	計_県外	整数型	8					
		17	計_計	整数型	8					
190	卒業後の状況調査_盲聾養護学校_高等部	1	調査年度西暦	整数型	4			○		
		2	県コード	整数型	2			○	○	
		3	学校調査番号	整数型	4			○	○	
		4	学校種	文字列型	2			○	○	
		5	調査票番号	整数型	2					
		6	所在地の市町村コード	整数型	3					
		7	学校種別	整数型	2					
		8	設置者	整数型	2					
		9	本分校	整数型	1					
191	卒業後の状況調査_盲聾養護学校_高等部_進路別卒業者数	1	調査年度西暦	整数型	4			○		
		2	県コード	整数型	2			○	○	
		3	学校調査番号	整数型	4			○	○	
		4	学校種	文字列型	2			○	○	
		5	調査票番号	整数型	2					
		6	男・女	整数型	4			○		
		7	学科番号	整数型	3			○		
		8	A大学等進学者_大学(学部)	整数型	8					
		9	A大学等進学者_短期大学(本科)	整数型	8					
		10	A大学等進学者_大学・短期大学の通信教育部および放送大学	整数型	8					
		11	A大学等進学者_大学・短期大学(別科)	整数型	8					
		12	A大学等進学者_高等学校(専攻科)	整数型	8					
		13	A大学等進学者_盲聾養護学校高等部(専攻科)	整数型	8					
		14	B専修学校(専門学校)進学者	整数型	8					
		15	C専修学校(一般)等_専修学校(一般課程)等	整数型	8					
		16	C専修学校(一般)等_各種学校	整数型	8					
		17	D公共職業能力開発施設等入学者	整数型	8					
		18	E就職者(左記ABCDを除く)	整数型	8					
		19	F左記以外の者	整数型	8					

本省情報基盤システム最適化計画 将来体系		データ定義表(データ項目一覧表)			作成日	2005/9/22	作成者	平田
業務名	学校基本調査(初等中等教育機関)	システム名	実査・集計業務システム	最終更新日	2006/1/20	版数	1.0	

No.	テーブル名	項目No.	項目名	型	長さ	空文字可	NULL不可	PK	FK	説明
		20	G死亡・不詳の者	整数型	8					
		21	計(卒業者総数)	整数型	8					
		22	左記ABCDのうち就職している者 Aのうち	整数型	8					
		23	左記ABCDのうち就職している者 Bのうち	整数型	8					
		24	左記ABCDのうち就職している者 Cのうち	整数型	8					
		25	左記ABCDのうち就職している者 Dのうち	整数型	8					
		26	左記Fのうち入所、通所者 児童福祉施設	整数型	8					
		27	左記Fのうち入所、通所者 更生施設	整数型	8					
		28	左記Fのうち入所、通所者 授産施設	整数型	8					
		29	左記Fのうち入所、通所者 医療機関	整数型	8					
192	卒業後の状況調査_盲聾養護学校_高等部_進路別卒業者数_計	1	調査年度西暦	整数型	4			○		
		2	県コード	整数型	2			○		
		3	学校調査番号	整数型	4			○	○	
		4	学校種	文字列型	2			○	○	
		5	調査票番号	整数型	2					
		6	男・女・計	整数型	4			○		
		7	A大学等進学者 大学(学部)	整数型	8					
		8	A大学等進学者 短期大学(本科)	整数型	8					
		9	A大学等進学者 大学・短期大学の通信教育部および放送大学	整数型	8					
		10	A大学等進学者 大学・短期大学(別科)	整数型	8					
		11	A大学等進学者 高等学校(専攻科)	整数型	8					
		12	A大学等進学者 盲聾養護学校高等部(専攻科)	整数型	8					
		13	B専修学校(専門学校)進学者	整数型	8					
		14	C専修学校(一般)等 専修学校(一般課程)等	整数型	8					
		15	C専修学校(一般)等 各種学校	整数型	8					
		16	D公共職業能力開発施設等入学者	整数型	8					
		17	E就職者(左記ABCDを除く)	整数型	8					
		18	F左記以外の者	整数型	8					
		19	G死亡・不詳の者	整数型	8					
		20	計(卒業者総数)	整数型	8					
		21	左記ABCDのうち就職している者 Aのうち	整数型	8					
		22	左記ABCDのうち就職している者 Bのうち	整数型	8					
		23	左記ABCDのうち就職している者 Cのうち	整数型	8					
		24	左記ABCDのうち就職している者 Dのうち	整数型	8					
		25	左記Fのうち入所、通所者 児童福祉施設	整数型	8					
		26	左記Fのうち入所、通所者 更生施設	整数型	8					
		27	左記Fのうち入所、通所者 授産施設	整数型	8					
		28	左記Fのうち入所、通所者 医療機関	整数型	8					
193	卒業後の状況調査_盲聾養護学校_高等部_卒業者総数のうち大	1	調査年度西暦	整数型	4			○		
		2	県コード	整数型	2			○		
		3	学校調査番号	整数型	4			○	○	
		4	学校種	文字列型	2			○	○	
		5	調査票番号	整数型	2					
		6	学科番号	整数型	4			○		
		7	男・女	整数型	3			○		
		8	入学志願数 大学(学部)	整数型	8					
		9	入学志願数 短期大学(本科)	整数型	8					
194	卒業後の状況調査_盲聾養護学校_高等部_卒業者総数のうち大	1	調査年度西暦	整数型	4			○		
		2	県コード	整数型	2			○		
		3	学校調査番号	整数型	4			○	○	
		4	学校種	文字列型	2			○	○	
		5	調査票番号	整数型	2					
		6	男・女・計	整数型	4			○		
		7	入学志願数 大学(学部)	整数型	8					
		8	入学志願数 短期大学(本科)	整数型	8					
195	卒業後の状況調査_盲聾養護学校_高等部_N-1年3月以前卒業の	1	調査年度西暦	整数型	4			○		
		2	県コード	整数型	2			○		
		3	学校調査番号	整数型	4			○	○	
		4	学校種	文字列型	2			○	○	
		5	調査票番号	整数型	2					
		6	学科番号	整数型	3			○		
		7	男・女	整数型	4			○		

本省情報基盤システム最適化計画 将来体系		データ定義表(データ項目一覧表)			作成日	2005/9/22	作成者	平田
業務名	学校基本調査(初等中等教育機関)	システム名	実査・集計業務システム		最終更新日	2006/1/20	版数	1.0

No.	テーブル名	項目No.	項目名	型	長さ	空文字可	NULL不可	PK	FK	説明	
196	卒業後の状況調査_盲聾養護学校_高等部_N-1年3月以前卒業の	8	N-1年3月卒業生_大学(学部)	整数型	8						
		9	N-1年3月卒業生_短期大学(本科)	整数型	8						
		10	N-2年3月以前の卒業生_大学(学部)	整数型	8						
		11	N-2年3月以前の卒業生_短期大学(本科)	整数型	8						
		1	調査年度西暦	整数型	4				○		
		2	県コード	整数型	2				○	○	
		3	学校調査番号	整数型	4				○	○	
		4	学校種	文字列型	2				○	○	
		5	調査票番号	整数型	2						
		6	男・女・計	整数型	4				○		
197	卒業後の状況調査_盲聾養護学校_高等部_職業別の産業別就職	7	N-1年3月卒業生_大学(学部)	整数型	8						
		8	N-1年3月卒業生_短期大学(本科)	整数型	8						
		9	N-2年3月以前の卒業生_大学(学部)	整数型	8						
		10	N-2年3月以前の卒業生_短期大学(本科)	整数型	8						
		1	調査年度西暦	整数型	4				○		
		2	県コード	整数型	2				○	○	
		3	学校調査番号	整数型	4				○	○	
		4	学校種	文字列型	2				○	○	
		5	調査票番号	整数型	2						
		6	学科番号	整数型	3				○		
		7	男・女	整数型	4				○		
		8	A農業_県内	整数型	8						
		9	A農業_県外	整数型	8						
		10	B林業_県内	整数型	8						
		11	B林業_県外	整数型	8						
		12	C漁業_県内	整数型	8						
		13	C漁業_県外	整数型	8						
		14	D鉱業_県内	整数型	8						
		15	D鉱業_県外	整数型	8						
		16	E建設業_県内	整数型	8						
		17	E建設業_県外	整数型	8						
		18	F製造業_県内	整数型	8						
		19	F製造業_県外	整数型	8						
		20	G電気・ガス・熱供給・水道_県内	整数型	8						
		21	G電気・ガス・熱供給・水道_県外	整数型	8						
		22	H情報通信_県内	整数型	8						
		23	H情報通信_県外	整数型	8						
		24	I運輸業_県内	整数型	8						
		25	I運輸業_県外	整数型	8						
		26	J卸売・小売業_県内	整数型	8						
		27	J卸売・小売業_県外	整数型	8						
		28	K金融・保険業_県内	整数型	8						
		29	K金融・保険業_県外	整数型	8						
		30	L不動産業_県内	整数型	8						
		31	L不動産業_県外	整数型	8						
		32	M飲食・宿泊業_県内	整数型	8						
		33	M飲食・宿泊業_県外	整数型	8						
		34	N医療・福祉_県内	整数型	8						
		35	N医療・福祉_県外	整数型	8						
		36	O教育・学習支援業_県内	整数型	8						
		37	O教育・学習支援業_県外	整数型	8						
		38	P複合サービス_県内	整数型	8						
		39	P複合サービス_県外	整数型	8						
		40	Qサービス業_県内	整数型	8						
		41	Qサービス業_県外	整数型	8						
		42	R公務(他に分類されない)_県内	整数型	8						
43	R公務(他に分類されない)_県外	整数型	8								
44	S左記以外_県内	整数型	8								
45	S左記以外_県外	整数型	8								
198	卒業後の状況調査_盲聾養護学校_高等部_職業別就職者数	1	調査年度西暦	整数型	4			○			
		2	県コード	整数型	2			○	○		
		3	学校調査番号	整数型	4			○	○		

本省情報基盤システム最適化計画 将来体系		データ定義表(データ項目一覧表)			作成日	2005/9/22	作成者	平田
業務名	学校基本調査(初等中等教育機関)	システム名	実査・集計業務システム		最終更新日	2006/1/20	版数	1.0

No.	テーブル名	項目No.	項目名	型	長さ	空文字可	NULL不可	PK	FK	説明
		4	学校種	文字列型	2			○	○	
		5	調査票番号	整数型	2			○		
		6	男・女	整数型	4			○		
		7	学科番号	整数型	3			○		
		8	A専門的・技術的職業従事者	整数型	8					
		9	C事務従事者	整数型	8					
		10	D販売従事者	整数型	8					
		11	Eサービス職業の従事者	整数型	8					
		12	F保安職業従事者	整数型	8					
		13	G農林業作業員 1 農林業作業員	整数型	8					
		14	G農林業作業員 2 漁業作業員	整数型	8					
		15	H運輸・通信従事者	整数型	8					
		16	I生産工程・労務作業員 1 製造・製作作業員	整数型	8					
		17	I生産工程・労務作業員 2 漁業作業員	整数型	8					
		18	I生産工程・労務作業員 3 採掘・建設・労務作業員	整数型	8					
		19	J左記以外のもの	整数型	8					
		20	計のうち(再掲) 職業安定所又は学校を通して就職した者	整数型	8					
		21	計のうち(再掲) 自家・自営に就いた者	整数型	8					
199	卒業後の状況調査_盲聾養護学校_高等部_就職先の都道府県別	1	調査年度西暦	整数型	4			○		
		2	県コード	整数型	2			○	○	
		3	学校調査番号	整数型	4			○	○	
		4	学校種	文字列型	2			○	○	
		5	調査票番号	整数型	2			○		
		6	男・女	整数型	4			○		
		7	学科番号	整数型	3			○		
		8	北海道	整数型	8					
		9	青森	整数型	8					
		10	岩手	整数型	8					
		11	宮城	整数型	8					
		12	秋田	整数型	8					
		13	山形	整数型	8					
		14	福島	整数型	8					
		15	茨城	整数型	8					
		16	栃木	整数型	8					
		17	群馬	整数型	8					
		18	埼玉	整数型	8					
		19	千葉	整数型	8					
		20	東京	整数型	8					
		21	神奈川	整数型	8					
		22	新潟	整数型	8					
		23	富山	整数型	8					
		24	石川	整数型	8					
		25	福井	整数型	8					
		26	山梨	整数型	8					
		27	長野	整数型	8					
		28	岐阜	整数型	8					
		29	静岡	整数型	8					
		30	愛知	整数型	8					
		31	三重	整数型	8					
		32	滋賀	整数型	8					
		33	京都	整数型	8					
		34	大阪	整数型	8					
		35	兵庫	整数型	8					
		36	奈良	整数型	8					
		37	和歌山	整数型	8					
		38	鳥取	整数型	8					
		39	島根	整数型	8					
		40	岡山	整数型	8					
		41	広島	整数型	8					
		42	山口	整数型	8					
		43	徳島	整数型	8					
		44	香川	整数型	8					

本省情報基盤システム最適化計画 将来体系		データ定義表(データ項目一覧表)			作成日	2005/9/22	作成者	平田
業務名	学校基本調査(初等中等教育機関)	システム名	実査・集計業務システム		最終更新日	2006/1/20	版数	1.0

No.	テーブル名	項目No.	項目名	型	長さ	空文字可	NULL不可	PK	FK	説明
		45	愛媛	数値型	8					
		46	高知	数値型	8					
		47	福岡	数値型	8					
		48	佐賀	数値型	8					
		49	長崎	数値型	8					
		50	熊本	数値型	8					
		51	大分	数値型	8					
		52	宮崎	数値型	8					
		53	鹿児島	数値型	8					
		54	沖縄	数値型	8					
		55	その他	数値型	8					
200	卒業後の状況調査_高等学校_通信制	1	調査年度西暦	数値型	4			○		
		2	県コード	数値型	2			○	○	
		3	学校調査番号	数値型	4			○	○	
		4	学校種	文字列型	2			○	○	
		5	調査票番号	数値型	2					
		6	所在地の市町村コード	数値型	3					
		7	設置者	数値型	2					
		8	本分校	数値型	1					
		9	独立・併置別	数値型	1					
201	卒業後の状況調査_高等学校_通信制_進路別卒業生数	1	調査年度西暦	数値型	4			○		
		2	県コード	数値型	2			○	○	
		3	学校調査番号	数値型	4			○	○	
		4	学校種	文字列型	2			○	○	
		5	調査票番号	数値型	2					
		6	男・女	数値型	4			○		
		7	学科番号	数値型	3			○		
		8	A大学等進学者 大学(学部)	数値型	8					
		9	A大学等進学者 短期大学(本科)	数値型	8					
		10	A大学等進学者 大学・短期大学の通信教育部および放送大学	数値型	8					
		11	A大学等進学者 大学・短期大学(別科)	数値型	8					
		12	A大学等進学者 高等学校(専攻科)	数値型	8					
		13	A大学等進学者 盲・ろう・養護学校高等部(専攻科)	数値型	8					
		14	B専中学校(専門課程)進学者	数値型	8					
		15	C専修学校等(一般課程)入学者 専修学校(一般課程)等	数値型	8					
		16	C専修学校等(一般課程)入学者 各種学校	数値型	8					
		17	D公共職業能力開発施設等入学者	数値型	8					
		18	E就職者(左記ABCDを除く)	数値型	8					
		19	F一時的な仕事に就いたもの	数値型	8					
		20	G左記以外の者	数値型	8					
		21	計(卒業生総数)	数値型	8					
		22	左記ABCDのうち就職している者 Aのうち	数値型	8					
		23	左記ABCDのうち就職している者 Bのうち	数値型	8					
		24	左記ABCDのうち就職している者 Cのうち	数値型	8					
		25	左記ABCDのうち就職している者 Dのうち	数値型	8					
202	卒業後の状況調査_高等学校_通信制_進路別卒業生数_計	1	調査年度西暦	数値型	4			○		
		2	県コード	数値型	2			○	○	
		3	学校調査番号	数値型	4			○	○	
		4	学校種	文字列型	2			○	○	
		5	調査票番号	数値型	2					
		6	男・女・計	数値型	4			○		
		7	A大学等進学者 大学(学部)	数値型	8					
		8	A大学等進学者 短期大学(本科)	数値型	8					
		9	A大学等進学者 大学・短期大学の通信教育部および放送大学	数値型	8					
		10	A大学等進学者 大学・短期大学(別科)	数値型	8					
		11	A大学等進学者 高等学校(専攻科)	数値型	8					
		12	A大学等進学者 盲・ろう・養護学校高等部(専攻科)	数値型	8					
		13	B専中学校(専門課程)進学者	数値型	8					
		14	C専修学校等(一般課程)入学者 専修学校(一般課程)等	数値型	8					
		15	C専修学校等(一般課程)入学者 各種学校	数値型	8					
		16	D公共職業能力開発施設等入学者	数値型	8					
		17	E就職者(左記ABCDを除く)	数値型	8					

本省情報基盤システム最適化計画 将来体系		データ定義表(データ項目一覧表)			作成日	2005/9/22	作成者	平田
業務名	学校基本調査(初等中等教育機関)	システム名	実査・集計業務システム		最終更新日	2006/1/20	版数	1.0

No.	テーブル名	項目No.	項目名	型	長さ	空文字可	NULL不可	PK	FK	説明
		18	F一時的な仕事に就いたもの	整数型	8					
		19	G左記以外の者	整数型	8					
		20	計(卒業生総数)	整数型	8					
		21	左記ABCDのうち就職している者 Aのうち	整数型	8					
		22	左記ABCDのうち就職している者 Bのうち	整数型	8					
		23	左記ABCDのうち就職している者 Cのうち	整数型	8					
		24	左記ABCDのうち就職している者 Dのうち	整数型	8					
203	卒業後の状況調査_高等学校_通信制_卒業生総数のうち入学志	1	調査年度西暦	整数型	4			○		
		2	県コード	整数型	2			○	○	
		3	学校調査番号	整数型	4			○	○	
		4	学校種	文字列型	2			○	○	
		5	調査票番号	整数型	2					
		6	学科番号	整数型	3			○		
		7	男・女	整数型	4			○		
		8	入学志願者数_大学(学部)	整数型	8					
		9	入学志願者数_短期大学(本科)	整数型	8					
204	卒業後の状況調査_高等学校_通信制_卒業生総数のうち入学志	1	調査年度西暦	整数型	4			○		
		2	県コード	整数型	2			○	○	
		3	学校調査番号	整数型	4			○	○	
		4	学校種	文字列型	2			○	○	
		5	調査票番号	整数型	2					
		6	男・女・計	整数型	3			○		
		7	入学志願者数_大学(学部)	整数型	8					
		8	入学志願者数_短期大学(本科)	整数型	8					
205	卒業後の状況調査_高等学校_通信制_N-2年度間以前卒業生の	1	調査年度西暦	整数型	4			○		
		2	県コード	整数型	2			○	○	
		3	学校調査番号	整数型	4			○	○	
		4	学校種	文字列型	2			○	○	
		5	調査票番号	整数型	2					
		6	学科番号	整数型	3			○		
		7	男・女	整数型	4			○		
		8	N-1年3月卒業生_大学(学部)	整数型	8					
		9	N-1年3月卒業生_短期大学(本科)	整数型	8					
		10	N-2年3月以前卒業生_大学(学部)	整数型	8					
		11	N-2年3月以前卒業生_短期大学(本科)	整数型	8					
206	卒業後の状況調査_高等学校_通信制_N-2年度間以前卒業生の	1	調査年度西暦	整数型	4			○		
		2	県コード	整数型	2			○	○	
		3	学校調査番号	整数型	4			○	○	
		4	学校種	文字列型	2			○	○	
		5	調査票番号	整数型	2					
		6	男・女・計	整数型	4			○		
		7	N-1年3月卒業生_大学(学部)	整数型	8					
		8	N-1年3月卒業生_短期大学(本科)	整数型	8					
		9	N-2年3月以前卒業生_大学(学部)	整数型	8					
		10	N-2年3月以前卒業生_短期大学(本科)	整数型	8					
207	卒業後の状況調査_高等学校_通信制_就職先の産業別就職者数	1	調査年度西暦	整数型	4			○		
		2	県コード	整数型	2			○	○	
		3	学校調査番号	整数型	4			○	○	
		4	学校種	文字列型	2			○	○	
		5	調査票番号	整数型	2					
		6	男・女	整数型	4			○		
		7	学科番号	整数型	3			○		
		8	A農業	整数型	8					
		9	B林業	整数型	8					
		10	C漁業	整数型	8					
		11	D鉱業	整数型	8					
		12	E建築業	整数型	8					
		13	F製造業	整数型	8					
		14	G電気・ガス・熱供給・水道業	整数型	8					
		15	H情報通信業	整数型	8					
		16	I運輸業	整数型	8					
		17	J卸売・小売業	整数型	8					

本省情報基盤システム最適化計画 将来体系		データ定義表(データ項目一覧表)			作成日	2005/9/22	作成者	平田
業務名	学校基本調査(初等中等教育機関)	システム名	実査・集計業務システム		最終更新日	2006/1/20	版数	1.0

No.	テーブル名	項目No.	項目名	型	長さ	空文字可	NULL不可	PK	FK	説明
		18	K金融・保険業	整数型	8					
		19	L不動産業	整数型	8					
		20	M飲食店・宿泊業	整数型	8					
		21	N医療・福祉	整数型	8					
		22	O教育・学習・支援業	整数型	8					
		23	P複合サービス	整数型	8					
		24	Qサービス業	整数型	8					
		25	R公務(他に分類されないもの)	整数型	8					
		26	S左記以外のもの	整数型	8					
208	卒業後の状況調査_高等学校_通信制_職業別就職者数	1	調査年度西暦	整数型	4			○		
		2	県コード	整数型	2			○	○	
		3	学校調査番号	整数型	4			○	○	
		4	学校種	文字列型	2			○	○	
		5	調査票番号	整数型	2					
		6	男・女	整数型	4			○		
		7	学科番号	整数型	3			○		
		8	A専門的・技術的職業従事者	整数型	8					
		9	C事務従事者	整数型	8					
		10	D販売従事者	整数型	8					
		11	Eサービス職業従事者	整数型	8					
		12	F保安職業従事者	整数型	8					
		13	G生産工程・労務作業 1 農林業作業	整数型	8					
		14	G生産工程・労務作業 2 漁業作業	整数型	8					
		15	H運輸・通信従事者	整数型	8					
		16	I生産工程・労務作業 1 製造・製作作業	整数型	8					
		17	I生産工程・労務作業 2 定置期間運転・建設機械運転・電気作業	整数型	8					
		18	I生産工程・労務作業 3 採掘・建設・労務作業	整数型	8					
		19	J左記以外のもの	整数型	8					
		20	計のうち(再掲)職業安定所または学校を通じて就職した者	整数型	8					
		21	計のうち(再掲)自家・自営業に就いた者	整数型	8					
209	卒業後の状況調査_高等学校_通信制_就職先の都道府県別就職	1	調査年度西暦	整数型	4			○		
		2	県コード	整数型	2			○	○	
		3	学校調査番号	整数型	4			○	○	
		4	学校種	文字列型	2			○	○	
		5	調査票番号	整数型	2					
		6	男・女	整数型	4			○		
		7	学科番号	整数型	3			○		
		8	北海道	整数型	8					
		9	青森	整数型	8					
		10	岩手	整数型	8					
		11	宮城	整数型	8					
		12	秋田	整数型	8					
		13	山形	整数型	8					
		14	福岡	整数型	8					
		15	茨城	整数型	8					
		16	栃木	整数型	8					
		17	群馬	整数型	8					
		18	埼玉	整数型	8					
		19	千葉	整数型	8					
		20	東京	整数型	8					
		21	神奈川	整数型	8					
		22	新潟	整数型	8					
		23	富山	整数型	8					
		24	石川	整数型	8					
		25	福井	整数型	8					
		26	山梨	整数型	8					
		27	長野	整数型	8					
		28	岐阜	整数型	8					
		29	静岡	整数型	8					
		30	愛知	整数型	8					
		31	三重	整数型	8					
		32	滋賀	整数型	8					

本省情報基盤システム最適化計画 将来体系		データ定義表(データ項目一覧表)			作成日	2005/9/22	作成者	平田
業務名	学校基本調査(初等中等教育機関)	システム名	実査・集計業務システム		最終更新日	2006/1/20	版数	1.0

No.	テーブル名	項目No.	項目名	型	長さ	空文字可	NULL不可	PK	FK	説明
		33	京都	整数型	8					
		34	大阪	整数型	8					
		35	兵庫	整数型	8					
		36	奈良	整数型	8					
		37	和歌山	整数型	8					
		38	鳥取	整数型	8					
		39	島根	整数型	8					
		40	岡山	整数型	8					
		41	広島	整数型	8					
		42	山口	整数型	8					
		43	徳島	整数型	8					
		44	香川	整数型	8					
		45	愛媛	整数型	8					
		46	高知	整数型	8					
		47	福岡	整数型	8					
		48	佐賀	整数型	8					
		49	長崎	整数型	8					
		50	熊本	整数型	8					
		51	大分	整数型	8					
		52	宮崎	整数型	8					
		53	鹿児島	整数型	8					
		54	沖縄	整数型	8					
		55	その他	整数型	8					
210	学校の異動状況整理	1	調査年度西暦	整数型	4			○		
		2	県コード	整数型	2			○	○	
		3	学校調査番号	整数型	4			○	○	
		4	学校種	整数型	2			○	○	
		5	区分	整数型	1			○		
		6	学校種別	整数型	2					
		7	日付	日付型	8			○		
		8	学校所在地住所	文字列型	200					
		9	学校所在地県コード	整数型	2					
		10	学校所在地市町村コード	整数型	3					
		11	設置者別	整数型	2					
		12	設置者所在地県コード	整数型	2					
		13	設置者所在地市町村コード	整数型	3					
		14	本校分校別	整数型	1					
		15	学校名	文字列型	200					
		16	学校名フリガナ	文字列型	200					
		17	郵便番号	文字列型	7					
		18	備考	文字列型	4000					

本省情報基盤システム最適化計画 将来体系		データ定義表(データ項目一覧表)			作成日	2005/9/22	作成者	平田		
業務名	学校基本調査(高等教育機関)	システム名	実査・集計業務システム	最終更新日	2006/1/20	版数	1.0			
No.	テーブル名	項目No.	項目名	型	長さ	空文字可	NULL不可	PK	FK	説明
211	学校調査_大学	1	調査年度西暦	整数型	4			○		
		2	県コード	整数型	2			○	○	
		3	学校調査番号	整数型	4			○	○	
		4	学校種	整数型	2			○	○	
		5	昼夜別	整数型	1			○		
		6	調査票番号	整数型	2			○		
		7	学部番号	整数型	3			○	○	
		8	所在地_県コード	整数型	2					
		9	所在地_指定都市	整数型	3					
212	学校調査_大学_学科別学生数	1	調査年度西暦	整数型	4			○		
		2	県コード	整数型	2			○	○	
		3	学校調査番号	整数型	4			○	○	
		4	学校種	整数型	2			○	○	
		5	昼夜別	整数型	1			○		
		6	調査票番号	整数型	2			○		
		7	学部番号	整数型	3			○	○	
		8	学科コード	整数型	4			○	○	
		9	1年次_男	整数型	8					
		10	1年次_女	整数型	8					
		11	2年次_男	整数型	8					
		12	2年次_女	整数型	8					
		13	3年次_男	整数型	8					
		14	3年次_女	整数型	8					
		15	4年次_男	整数型	8					
		16	4年次_女	整数型	8					
		17	5年次_男	整数型	8					
		18	5年次_女	整数型	8					
		19	6年次_男	整数型	8					
		20	6年次_女	整数型	8					
		21	計_男	整数型	8					
		22	計_女	整数型	8					
213	学校調査_大学_学科別学生数_計	1	調査年度西暦	整数型	4			○		
		2	県コード	整数型	2			○	○	
		3	学校調査番号	整数型	4			○	○	
		4	学校種	整数型	2			○	○	
		5	昼夜別	整数型	1			○		
		6	調査票番号	整数型	2			○		
		7	学部番号	整数型	3			○	○	
		8	学科コード	整数型	4			○	○	
		9	1年次_男	整数型	8					
		10	1年次_女	整数型	8					
		11	2年次_男	整数型	8					
		12	2年次_女	整数型	8					
		13	3年次_男	整数型	8					
		14	3年次_女	整数型	8					
		15	4年次_男	整数型	8					
		16	4年次_女	整数型	8					
		17	5年次_男	整数型	8					
		18	5年次_女	整数型	8					
		19	6年次_男	整数型	8					
		20	6年次_女	整数型	8					
		21	計_男	整数型	8					
		22	計_女	整数型	8					
214	学校調査_大学_学科別学生のうち休学者数	1	調査年度西暦	整数型	4			○		
		2	県コード	整数型	2			○	○	
		3	学校調査番号	整数型	4			○	○	
		4	学校種	整数型	2			○	○	
		5	昼夜別	整数型	1			○		
		6	調査票番号	整数型	2			○		
		7	学部番号	整数型	3			○	○	
		8	学科コード	整数型	4			○	○	
		9	1年次_男	整数型	8					

本省情報基盤システム最適化計画 将来体系		データ定義表(データ項目一覧表)			作成日	2005/9/22	作成者	平田
業務名	学校基本調査(高等教育機関)	システム名	実査・集計業務システム	最終更新日	2006/1/20	版数	1.0	

No.	テーブル名	項目No.	項目名	型	長さ	空文字可	NULL不可	PK	FK	説明
		10	1年次 女	整数型	8					
		11	2年次 男	整数型	8					
		12	2年次 女	整数型	8					
		13	3年次 男	整数型	8					
		14	3年次 女	整数型	8					
		15	4年次 男	整数型	8					
		16	4年次 女	整数型	8					
		17	5年次 男	整数型	8					
		18	5年次 女	整数型	8					
		19	6年次 男	整数型	8					
		20	6年次 女	整数型	8					
		21	計 男	整数型	8					
		22	計 女	整数型	8					
215	学校調査_大学_学科別入学者数	1	調査年度西暦	整数型	4			○		
		2	県コード	整数型	2			○	○	
		3	学校調査番号	整数型	4			○	○	
		4	学校種	整数型	2			○	○	
		5	昼夜別	整数型	1			○		
		6	調査票番号	整数型	2					
		7	学部番号	整数型	3			○	○	
		8	学科コード	整数型	4			○	○	
		9	男	整数型	8					
		10	女	整数型	8					
216	学校調査_大学_学科別入学者数_計	1	調査年度西暦	整数型	4			○		
		2	県コード	整数型	2			○	○	
		3	学校調査番号	整数型	4			○	○	
		4	学校種	整数型	2			○	○	
		5	昼夜別	整数型	1			○		
		6	調査票番号	整数型	2					
		7	学部番号	整数型	3			○	○	
		8	学科コード	整数型	4			○	○	
		9	男	整数型	8					
		10	女	整数型	8					
217	学校調査_大学_最低在学年限超過学生数	1	調査年度西暦	整数型	4			○		
		2	県コード	整数型	2			○	○	
		3	学校調査番号	整数型	4			○	○	
		4	学校種	整数型	2			○	○	
		5	昼夜別	整数型	1			○		
		6	調査票番号	整数型	2					
		7	学部番号	整数型	3			○	○	
		8	1年超過 男	整数型	8					
		9	1年超過 女	整数型	8					
		10	2年超過 男	整数型	8					
		11	2年超過 女	整数型	8					
		12	3年超過 男	整数型	8					
		13	3年超過 女	整数型	8					
		14	4年超過 男	整数型	8					
		15	4年超過 女	整数型	8					
		16	5年超過 男	整数型	8					
		17	5年超過 女	整数型	8					
		18	6年以上超過 男	整数型	8					
		19	6年以上超過 女	整数型	8					
		20	計 男	整数型	8					
		21	計 女	整数型	8					
		22	計	整数型	8					
218	学校調査_大学_入学状況	1	調査年度西暦	整数型	4			○		
		2	県コード	整数型	2			○	○	
		3	学校調査番号	整数型	4			○	○	
		4	学校種	整数型	2			○	○	
		5	昼夜別	整数型	1			○		
		6	調査票番号	整数型	2					
		7	学部番号	整数型	3			○	○	

本省情報基盤システム最適化計画 将来体系		データ定義表(データ項目一覧表)			作成日	2005/9/22	作成者	平田
業務名	学校基本調査(高等教育機関)	システム名	実査・集計業務システム	最終更新日	2006/1/20	版数	1.0	

No.	テーブル名	項目No.	項目名	型	長さ	空文字可	NULL不可	PK	FK	説明
		8	志願・入学別	整数型	1					
		9	N年度卒 男	整数型	8					
		10	N年度卒 女	整数型	8					
		11	N-1年度卒 男	整数型	8					
		12	N-1年度卒 女	整数型	8					
		13	1N-1年度卒 男	整数型	8					
		14	1N-1年度卒 女	整数型	8					
		15	2N-1年度卒 男	整数型	8					
		16	2N-1年度卒 女	整数型	8					
		17	3N-1年度卒以前 男	整数型	8					
		18	3N-1年度卒以前 女	整数型	8					
		19	外国の学校卒 男	整数型	8					
		20	外国の学校卒 女	整数型	8					
		21	専修学校高等課程卒 男	整数型	8					
		22	専修学校高等課程卒 女	整数型	8					
		23	その他 男	整数型	8					
		24	その他 女	整数型	8					
		25	計 男	整数型	8					
		26	計 女	整数型	8					
		27	計	整数型	8					
219	学校調査_大学_出身高校所在地県別入学者数	1	調査年度西暦	整数型	4			○		
		2	県コード	整数型	2			○	○	
		3	学校調査番号	整数型	4			○	○	
		4	学校種	整数型	2			○	○	
		5	昼夜別	整数型	1			○		
		6	調査票番号	整数型	2					
		7	性別	整数型	1			○		
		8	北海道	整数型	8					
		9	青森	整数型	8					
		10	岩手	整数型	8					
		11	宮城	整数型	8					
		12	秋田	整数型	8					
		13	山形	整数型	8					
		14	福島	整数型	8					
		15	茨城	整数型	8					
		16	栃木	整数型	8					
		17	群馬	整数型	8					
		18	埼玉	整数型	8					
		19	千葉	整数型	8					
		20	東京	整数型	8					
		21	神奈川	整数型	8					
		22	新潟	整数型	8					
		23	富山	整数型	8					
		24	石川	整数型	8					
		25	福井	整数型	8					
		26	山梨	整数型	8					
		27	長野	整数型	8					
		28	岐阜	整数型	8					
		29	静岡	整数型	8					
		30	愛知	整数型	8					
		31	三重	整数型	8					
		32	滋賀	整数型	8					
		33	京都	整数型	8					
		34	大阪	整数型	8					
		35	兵庫	整数型	8					
		36	奈良	整数型	8					
		37	和歌山	整数型	8					
		38	鳥取	整数型	8					
		39	島根	整数型	8					
		40	岡山	整数型	8					
		41	広島	整数型	8					
		42	山口	整数型	8					

本省情報基盤システム最適化計画 将来体系		データ定義表(データ項目一覧表)			作成日	2005/9/22	作成者	平田
業務名	学校基本調査(高等教育機関)	システム名	実査・集計業務システム		最終更新日	2006/1/20	版数	1.0

No.	テーブル名	項目No.	項目名	型	長さ	空文字可	NULL不可	PK	FK	説明
		43	徳島	整数型	8					
		44	香川	整数型	8					
		45	愛媛	整数型	8					
		46	高知	整数型	8					
		47	福岡	整数型	8					
		48	佐賀	整数型	8					
		49	長崎	整数型	8					
		50	熊本	整数型	8					
		51	大分	整数型	8					
		52	宮崎	整数型	8					
		53	鹿児島	整数型	8					
		54	沖縄	整数型	8					
		55	その他	整数型	8					
		56	計	整数型	8					
220	学校調査_大学_専攻生別科聴講生等学生数	1	調査年度西暦	整数型	4			○		
		2	県コード	整数型	2			○	○	
		3	学校調査番号	整数型	4			○	○	
		4	学校種	整数型	2			○	○	
		5	昼夜別	整数型	1			○		
		6	調査票番号	整数型	2					
		7	専攻科_男	整数型	8					
		8	専攻科_女	整数型	8					
		9	別科_男	整数型	8					
		10	別科_女	整数型	8					
		11	聴講生等_学部卒以上_男	整数型	8					
		12	聴講生等_学部卒以上_女	整数型	8					
		13	聴講生等_左記以外_男	整数型	8					
		14	聴講生等_左記以外_女	整数型	8					
		15	計_男	整数型	8					
		16	計_女	整数型	8					
		17	計	整数型	8					
221	学校調査_大学_短期大学高等専門学校専修学校編入学者数	1	調査年度西暦	整数型	4			○		
		2	県コード	整数型	2			○	○	
		3	学校調査番号	整数型	4			○	○	
		4	学校種	整数型	2			○	○	
		5	昼夜別	整数型	1			○		
		6	調査票番号	整数型	2					
		7	編入学区分	整数型	1			○		短期大学・高等専門学校・専修学校(専門課程)
		8	2年次_男	整数型	8					
		9	2年次_女	整数型	8					
		10	3年次_男	整数型	8					
		11	3年次_女	整数型	8					
		12	計_男	整数型	8					
		13	計_女	整数型	8					
		14	計	整数型	8					
222	学校調査_大学院	1	調査年度西暦	整数型	4			○		
		2	県コード	整数型	2			○	○	
		3	学校調査番号	整数型	4			○	○	
		4	学校種	整数型	2			○	○	
		5	昼夜別	整数型	1			○		
		6	課程別	整数型	1			○		
		7	調査票番号	整数型	2					
		8	研究科番号	整数型	3					
		9	所在地_県コード	整数型	2			○	○	
		10	所在地_指定都市	整数型	3					
223	学校調査_大学院_専攻別学生数	1	調査年度西暦	整数型	4			○		
		2	県コード	整数型	2			○	○	
		3	学校調査番号	整数型	4			○	○	
		4	学校種	整数型	2			○	○	
		5	昼夜別	整数型	1			○		
		6	課程別	整数型	1			○		
		7	調査票番号	整数型	2					

本省情報基盤システム最適化計画 将来体系		データ定義表(データ項目一覧表)				作成日	2005/9/22	作成者	平田	
業務名	学校基本調査(高等教育機関)	システム名	実査・集計業務システム	最終更新日	2006/1/20	版数	1.0			
No.	テーブル名	項目No.	項目名	型	長さ	空文字可	NULL不可	PK	FK	説明
		8	研究科番号	整数型	3			○	○	
		9	専攻科コード	整数型	4			○	○	
		10	1年次 男	整数型	8					
		11	1年次 女	整数型	8					
		12	2年次 男	整数型	8					
		13	2年次 女	整数型	8					
		14	3年次 男	整数型	8					
		15	3年次 女	整数型	8					
		16	4年次 男	整数型	8					
		17	4年次 女	整数型	8					
		18	5年次 男	整数型	8					
		19	5年次 女	整数型	8					
		20	6年次 男	整数型	8					
		21	6年次 女	整数型	8					
		22	計 男	整数型	8					
		23	計 女	整数型	8					
		24	計	整数型	8					
		25	左記のうち社会人 男	整数型	8					
		26	左記のうち社会人 女	整数型	8					
		27	左記のうち社会人 計	整数型	8					
224	学校調査_大学院_専攻別学生数_計	1	調査年度西暦	整数型	4			○		
		2	県コード	整数型	2			○	○	
		3	学校調査番号	整数型	4			○	○	
		4	学校種	整数型	2			○	○	
		5	昼夜別	整数型	1			○		
		6	課程別	整数型	1			○		
		7	調査票番号	整数型	2					
		8	研究科番号	整数型	3				○	
		9	専攻科コード	整数型	4			○	○	
		10	1年次 男	整数型	8					
		11	1年次 女	整数型	8					
		12	2年次 男	整数型	8					
		13	2年次 女	整数型	8					
		14	3年次 男	整数型	8					
		15	3年次 女	整数型	8					
		16	4年次 男	整数型	8					
		17	4年次 女	整数型	8					
		18	5年次 男	整数型	8					
		19	5年次 女	整数型	8					
		20	計 男	整数型	8					
		21	計 女	整数型	8					
		22	計	整数型	8					
		23	左記のうち社会人 男	整数型	8					
		24	左記のうち社会人 女	整数型	8					
		25	左記のうち社会人 計	整数型	8					
225	学校調査_大学院_専攻別学生数のうち休学者数	1	調査年度西暦	整数型	4			○		
		2	県コード	整数型	2			○	○	
		3	学校調査番号	整数型	4			○	○	
		4	学校種	整数型	2			○	○	
		5	昼夜別	整数型	1			○		
		6	課程別	整数型	1			○		
		7	調査票番号	整数型	2					
		8	研究科番号	整数型	3			○	○	
		9	1年次 男	整数型	8					
		10	1年次 女	整数型	8					
		11	2年次 男	整数型	8					
		12	2年次 女	整数型	8					
		13	3年次 男	整数型	8					
		14	3年次 女	整数型	8					
		15	4年次 男	整数型	8					
		16	4年次 女	整数型	8					
		17	5年次 男	整数型	8					

本省情報基盤システム最適化計画 将来体系		データ定義表(データ項目一覧表)			作成日	2005/9/22	作成者	平田
業務名	学校基本調査(高等教育機関)	システム名	実査・集計業務システム		最終更新日	2006/1/20	版数	1.0

No.	テーブル名	項目No.	項目名	型	長さ	空文字可	NULL不可	PK	FK	説明
		18	5年次 女	整数型	8					
		19	計 男	整数型	8					
		20	計 女	整数型	8					
		21	計	整数型	8					
226	学校調査_大学院_最低在学年超過学生数	1	調査年度西暦	整数型	4			○		
		2	県コード	整数型	2			○	○	
		3	学校調査番号	整数型	4			○	○	
		4	学校種	整数型	2			○	○	
		5	昼夜別	整数型	1			○		
		6	課程別	整数型	1			○		
		7	調査票番号	整数型	2					
		8	研究科番号	整数型	3			○	○	
		9	1年超過 男	整数型	8					
		10	1年超過 女	整数型	8					
		11	2年超過 男	整数型	8					
		12	2年超過 女	整数型	8					
		13	3年超過 男	整数型	8					
		14	3年超過 女	整数型	8					
		15	4年超過 男	整数型	8					
		16	4年超過 女	整数型	8					
		17	5年以上超過 男	整数型	8					
		18	5年以上超過 女	整数型	8					
		19	計 男	整数型	8					
		20	計 女	整数型	8					
		21	計	整数型	8					
227	学校調査_大学院_入学状況	1	調査年度西暦	整数型	4			○		
		2	県コード	整数型	2			○	○	
		3	学校調査番号	整数型	4			○	○	
		4	学校種	整数型	2			○	○	
		5	昼夜別	整数型	1			○		
		6	課程別	整数型	1			○		
		7	調査票番号	整数型	2					
		8	研究科番号	整数型	3			○	○	
		9	専攻科コード	整数型	4			○	○	
		10	入学志願者数_当該大学出身者_男	整数型	8					
		11	入学志願者数_当該大学出身者_女	整数型	8					
		12	入学志願者数_他大学出身者_国立_男	整数型	8					
		13	入学志願者数_他大学出身者_国立_女	整数型	8					
		14	入学志願者数_他大学出身者_公立_男	整数型	8					
		15	入学志願者数_他大学出身者_公立_女	整数型	8					
		16	入学志願者数_他大学出身者_私立_男	整数型	8					
		17	入学志願者数_他大学出身者_私立_女	整数型	8					
		18	入学志願者数_外国の学校卒_男	整数型	8					
		19	入学志願者数_外国の学校卒_女	整数型	8					
		20	入学志願者数_その他_男	整数型	8					
		21	入学志願者数_その他_女	整数型	8					
		22	入学志願者数_計_男	整数型	8					
		23	入学志願者数_計_女	整数型	8					
		24	入学者数_当該大学出身者_男	整数型	8					
		25	入学者数_当該大学出身者_女	整数型	8					
		26	入学者数_他大学出身者_国立_男	整数型	8					
		27	入学者数_他大学出身者_国立_女	整数型	8					
		28	入学者数_他大学出身者_公立_男	整数型	8					
		29	入学者数_他大学出身者_公立_女	整数型	8					
		30	入学者数_他大学出身者_私立_男	整数型	8					
		31	入学者数_他大学出身者_私立_女	整数型	8					
		32	入学者数_外国の学校卒_男	整数型	8					
		33	入学者数_外国の学校卒_女	整数型	8					
		34	入学者数_その他_男	整数型	8					
		35	入学者数_その他_女	整数型	8					
		36	入学者数_計_男	整数型	8					
		37	入学者数_計_女	整数型	8					

本省情報基盤システム最適化計画 将来体系		データ定義表(データ項目一覧表)			作成日	2005/9/22	作成者	平田
業務名	学校基本調査(高等教育機関)	システム名	実査・集計業務システム		最終更新日	2006/1/20	版数	1.0

No.	テーブル名	項目No.	項目名	型	長さ	空文字可	NULL不可	PK	FK	説明
228	学校調査_大学院_入学状況_計	1	調査年度西暦	整数型	4			○		
		2	県コード	整数型	2			○	○	
		3	学校調査番号	整数型	4			○	○	
		4	学校種	整数型	2			○	○	
		5	昼夜別	整数型	1			○		
		6	課程別	整数型	1			○		
		7	調査票番号	整数型	2					
		8	研究科番号	整数型	3			○	○	
		9	専攻科コード	整数型	4			○	○	
		10	入学志願者数_当該大学出身者_男	整数型	8					
		11	入学志願者数_当該大学出身者_女	整数型	8					
		12	入学志願者数_他大学出身者_国立_男	整数型	8					
		13	入学志願者数_他大学出身者_国立_女	整数型	8					
		14	入学志願者数_他大学出身者_公立_男	整数型	8					
		15	入学志願者数_他大学出身者_公立_女	整数型	8					
		16	入学志願者数_他大学出身者_私立_男	整数型	8					
		17	入学志願者数_他大学出身者_私立_女	整数型	8					
		18	入学志願者数_外国の学校卒_男	整数型	8					
		19	入学志願者数_外国の学校卒_女	整数型	8					
		20	入学志願者数_その他_男	整数型	8					
		21	入学志願者数_その他_女	整数型	8					
		22	入学志願者数_計_男	整数型	8					
		23	入学志願者数_計_女	整数型	8					
		24	入学者数_当該大学出身者_男	整数型	8					
		25	入学者数_当該大学出身者_女	整数型	8					
		26	入学者数_他大学出身者_国立_男	整数型	8					
		27	入学者数_他大学出身者_国立_女	整数型	8					
		28	入学者数_他大学出身者_公立_男	整数型	8					
		29	入学者数_他大学出身者_公立_女	整数型	8					
		30	入学者数_他大学出身者_私立_男	整数型	8					
		31	入学者数_他大学出身者_私立_女	整数型	8					
		32	入学者数_外国の学校卒_男	整数型	8					
		33	入学者数_外国の学校卒_女	整数型	8					
		34	入学者数_その他_男	整数型	8					
		35	入学者数_その他_女	整数型	8					
		36	入学者数_計_男	整数型	8					
		37	入学者数_計_女	整数型	8					
229	学校調査_大学院_年齢別入学者数	1	調査年度西暦	整数型	4			○		
		2	県コード	整数型	2			○	○	
		3	学校調査番号	整数型	4			○	○	
		4	学校種	整数型	2			○	○	
		5	昼夜別	整数型	1			○		
		6	課程別	整数型	1			○		
		7	調査票番号	整数型	2					
		8	研究科番号	整数型	3			○	○	
		9	男女別	整数型	1			○	○	
		10	21歳以下	整数型	8					
		11	22歳	整数型	8					
		12	23歳	整数型	8					
		13	24歳	整数型	8					
		14	25歳	整数型	8					
		15	26歳	整数型	8					
		16	27歳	整数型	8					
		17	28歳	整数型	8					
		18	29歳	整数型	8					
		19	30~34歳	整数型	8					
		20	35~39歳	整数型	8					
		21	40~44歳	整数型	8					
22	45~49歳	整数型	8							
23	50~54歳	整数型	8							
24	55~60歳	整数型	8							
25	61歳以上	整数型	8							

本省情報基盤システム最適化計画 将来体系		データ定義表(データ項目一覧表)			作成日	2005/9/22	作成者	平田
業務名	学校基本調査(高等教育機関)	システム名	実査・集計業務システム	最終更新日	2006/1/20	版数	1.0	

No.	テーブル名	項目No.	項目名	型	長さ	空文字可	NULL不可	PK	FK	説明
230	学校調査_大学院_聴講生等学生数	26	計	整数型	8					
		27	左記のうち社会人	整数型	8					
		28	左記のうち留学生	整数型	8					
		1	調査年度西暦	整数型	4				○	
		2	県コード	整数型	2				○	○
		3	学校調査番号	整数型	4				○	○
		4	学校種	整数型	2				○	○
		5	昼夜別	整数型	1				○	
		6	課程別	整数型	1				○	
		7	調査票番号	整数型	2					
		8	研究科番号	整数型	3				○	○
		9	聴講生等_学部卒以上_男	整数型	8					
		10	聴講生等_学部卒以上_女	整数型	8					
		11	聴講生等_左記以外_男	整数型	8					
		12	聴講生等_左記以外_女	整数型	8					
13	計_男	整数型	8							
14	計_女	整数型	8							
15	計	整数型	8							
231	学校調査_短期大学	1	調査年度西暦	整数型	4				○	
		2	県コード	整数型	2				○	○
		3	学校調査番号	整数型	4				○	○
		4	学校種	整数型	2				○	○
		5	調査票番号	整数型	2					
		6	所在地_県コード	整数型	2					
		7	所在地_指定都市	整数型	3					
232	学校調査_短期大学_学科別学生数	1	調査年度西暦	整数型	4				○	
		2	県コード	整数型	2				○	○
		3	学校調査番号	整数型	4				○	○
		4	学校種	整数型	2				○	○
		5	調査票番号	整数型	2					
		6	学科コード	整数型	4				○	○
		7	男女別	整数型	1				○	
		8	1年次	整数型	8					
		9	2年次	整数型	8					
		10	3年次	整数型	8					
		11	計	整数型	8					
233	学校調査_短期大学_入学状況	1	調査年度西暦	整数型	4				○	
		2	県コード	整数型	2				○	○
		3	学校調査番号	整数型	4				○	○
		4	学校種	整数型	2				○	○
		5	調査票番号	整数型	2					
		6	学科コード	整数型	4				○	○
		7	男女別	整数型	1				○	
		8	昼夜別	整数型	1				○	
		9	入学志願者数_N年度卒	整数型	8					
		10	入学志願者数_N-1年度卒	整数型	8					
		11	入学志願者数_1N-1年度卒	整数型	8					
		12	入学志願者数_2N-1年度卒以前	整数型	8					
		13	入学志願者数_外国の学校卒	整数型	8					
		14	入学志願者数_専修学校高等課程卒	整数型	8					
		15	入学志願者数_その他	整数型	8					
		16	入学志願者数_計	整数型	8					
		17	入学者数_N年度卒	整数型	8					
		18	入学者数_N-1年度卒	整数型	8					
		19	入学者数_1N-1年度卒	整数型	8					
		20	入学者数_2N-1年度卒以前	整数型	8					
		21	入学者数_外国の学校卒	整数型	8					
		22	入学者数_専修学校高等課程卒	整数型	8					
		23	入学者数_その他	整数型	8					
		24	入学者数_計	整数型	8					
234	学校調査_短期大学_入学状況_計	1	調査年度西暦	整数型	4				○	
		2	県コード	整数型	2				○	○

本省情報基盤システム最適化計画 将来体系		データ定義表(データ項目一覧表)			作成日	2005/9/22	作成者	平田
業務名	学校基本調査(高等教育機関)	システム名	実査・集計業務システム		最終更新日	2006/1/20	版数	1.0

No.	テーブル名	項目No.	項目名	型	長さ	空文字可	NULL不可	PK	FK	説明
		3	学校調査番号	整数型	4			○	○	
		4	学校種	整数型	2			○	○	
		5	調査票番号	整数型	2					
		6	学科コード	整数型	4			○	○	
		7	男女別	整数型	1			○		
		8	昼夜別	整数型	1			○		
		9	入学志願者数 N年度卒	整数型	8					
		10	入学志願者数 N-1年度卒	整数型	8					
		11	入学志願者数 1N-1年度卒	整数型	8					
		12	入学志願者数 2N-1年度卒以前	整数型	8					
		13	入学志願者数 外国の学校卒	整数型	8					
		14	入学志願者数 専修学校高等課程卒	整数型	8					
		15	入学志願者数 その他	整数型	8					
		16	入学志願者数 計	整数型	8					
		17	入学者数 N年度卒	整数型	8					
		18	入学者数 N-1年度卒	整数型	8					
		19	入学者数 1N-1年度卒	整数型	8					
		20	入学者数 2N-1年度卒以前	整数型	8					
		21	入学者数 外国の学校卒	整数型	8					
		22	入学者数 専修学校高等課程卒	整数型	8					
		23	入学者数 その他	整数型	8					
		24	入学者数 計	整数型	8					
235	学校調査_短期大学_学科別学生数のうち休学者数	1	調査年度西暦	整数型	4			○		
		2	県コード	整数型	2			○	○	
		3	学校調査番号	整数型	4			○	○	
		4	学校種	整数型	2			○	○	
		5	調査票番号	整数型	2					
		6	学科コード	整数型	4			○	○	
		7	男女別	整数型	1			○		
		8	昼夜別	整数型	1			○		
		9	1年次	整数型	8					
		10	2年次	整数型	8					
		11	3年次	整数型	8					
		12	計	整数型	8					
236	学校調査_短期大学_学科別学生数のうち休学者数	1	調査年度西暦	整数型	4			○		
		2	県コード	整数型	2			○	○	
		3	学校調査番号	整数型	4			○	○	
		4	学校種	整数型	2			○	○	
		5	調査票番号	整数型	2					
		6	男女別	整数型	1			○		
		7	北海道	整数型	8					
		8	青森	整数型	8					
		9	岩手	整数型	8					
		10	宮城	整数型	8					
		11	秋田	整数型	8					
		12	山形	整数型	8					
		13	福島	整数型	8					
		14	茨城	整数型	8					
		15	栃木	整数型	8					
		16	群馬	整数型	8					
		17	埼玉	整数型	8					
		18	千葉	整数型	8					
		19	東京	整数型	8					
		20	神奈川	整数型	8					
		21	新潟	整数型	8					
		22	富山	整数型	8					
		23	石川	整数型	8					
		24	福井	整数型	8					
		25	山梨	整数型	8					
		26	長野	整数型	8					
		27	岐阜	整数型	8					
		28	静岡	整数型	8					

本省情報基盤システム最適化計画 将来体系		データ定義表(データ項目一覧表)			作成日	2005/9/22	作成者	平田
業務名	学校基本調査(高等教育機関)	システム名	実査・集計業務システム	最終更新日	2006/1/20	版数	1.0	

No.	テーブル名	項目No.	項目名	型	長さ	空文字可	NULL不可	PK	FK	説明
		29	愛知	整数型	8					
		30	三重	整数型	8					
		31	滋賀	整数型	8					
		32	京都	整数型	8					
		33	大阪	整数型	8					
		34	兵庫	整数型	8					
		35	奈良	整数型	8					
		36	和歌山	整数型	8					
		37	鳥取	整数型	8					
		38	島根	整数型	8					
		39	岡山	整数型	8					
		40	広島	整数型	8					
		41	山口	整数型	8					
		42	徳島	整数型	8					
		43	香川	整数型	8					
		44	愛媛	整数型	8					
		45	高知	整数型	8					
		46	福岡	整数型	8					
		47	佐賀	整数型	8					
		48	長崎	整数型	8					
		49	熊本	整数型	8					
		50	大分	整数型	8					
		51	宮崎	整数型	8					
		52	鹿児島	整数型	8					
		53	沖縄	整数型	8					
		54	その他	整数型	8					
		55	計	整数型	8					
237	学校調査_短期大学_聴講生等学生数	1	調査年度西暦	整数型	4			○		
		2	県コード	整数型	2			○	○	
		3	学校調査番号	整数型	4			○	○	
		4	学校種	整数型	2			○	○	
		5	調査票番号	整数型	2					
		6	昼夜別	整数型	1			○		
		7	専攻科_男	整数型	8					
		8	専攻科_女	整数型	8					
		9	別科_男	整数型	8					
		10	別科_女	整数型	8					
		11	聴講生等_学部卒以上_男	整数型	8					
		12	聴講生等_学部卒以上_女	整数型	8					
		13	聴講生等_左記以外_男	整数型	8					
		14	聴講生等_左記以外_女	整数型	8					
		15	計_男	整数型	8					
		16	計_女	整数型	8					
		17	計	整数型	8					
238	学校調査_外国人学生調査	1	調査年度西暦	整数型	4			○		
		2	県コード	整数型	2			○	○	
		3	学校調査番号	整数型	4			○	○	
		4	学校種	整数型	2			○	○	
		5	調査票番号	整数型	2					
		6	学校種別	整数型	2			○		
		7	所在地_県コード	整数型	2					
		8	所在地_指定都市	整数型	3					
239	学校調査_外国人学生調査_課程別国籍別外国人数	1	調査年度西暦	整数型	4			○		
		2	県コード	整数型	2			○	○	
		3	学校調査番号	整数型	4			○	○	
		4	学校種	整数型	2			○	○	
		5	調査票番号	整数型	2					
		6	学校種別	整数型	2			○		
		7	種類	整数型	2			○		
		8	国籍コード	整数型	4			○	○	
		9	人文科学_男	整数型	8					
		10	人文科学_女	整数型	8					

本省情報基盤システム最適化計画 将来体系		データ定義表(データ項目一覧表)			作成日	2005/9/22	作成者	平田
業務名	学校基本調査(高等教育機関)	システム名	実査・集計業務システム	最終更新日	2006/1/20	版数	1.0	

No.	テーブル名	項目No.	項目名	型	長さ	空文字可	NULL不可	PK	FK	説明
		11	社会科学 男	整数型	8					
		12	社会科学 女	整数型	8					
		13	理学 男	整数型	8					
		14	理学 女	整数型	8					
		15	工学 男	整数型	8					
		16	工学 女	整数型	8					
		17	農学 男	整数型	8					
		18	農学 女	整数型	8					
		19	保健 医歯学 男	整数型	8					
		20	保健 医歯学 女	整数型	8					
		21	保健 医歯学を除く 男	整数型	8					
		22	保健 医歯学を除く 女	整数型	8					
		23	商船 男	整数型	8					
		24	商船 女	整数型	8					
		25	家政 男	整数型	8					
		26	家政 女	整数型	8					
		27	教育 男	整数型	8					
		28	教育 女	整数型	8					
		29	芸術 男	整数型	8					
		30	芸術 女	整数型	8					
		31	その他 男	整数型	8					
		32	その他 女	整数型	8					
		33	計 男	整数型	8					
		34	計 女	整数型	8					
		35	専攻科別科の学生 男	整数型	8					
		36	専攻科別科の学生 女	整数型	8					
		37	聴講生選科生 研究生 男	整数型	8					
		38	聴講生選科生 研究生 女	整数型	8					
240	学校調査_外国人学生調査_課程別国籍別外国人人数計	1	調査年度西暦	整数型	4			○		
		2	県コード	整数型	2			○	○	
		3	学校調査番号	整数型	4			○	○	
		4	学校種	整数型	2			○	○	
		5	調査票番号	整数型	2					
		6	学校種別	整数型	2			○		
		7	種類	整数型	2			○		
		8	国籍コード	整数型	4			○	○	
		9	人文科学 男	整数型	8					
		10	人文科学 女	整数型	8					
		11	社会科学 男	整数型	8					
		12	社会科学 女	整数型	8					
		13	理学 男	整数型	8					
		14	理学 女	整数型	8					
		15	工学 男	整数型	8					
		16	工学 女	整数型	8					
		17	農学 男	整数型	8					
		18	農学 女	整数型	8					
		19	保健 医歯学 男	整数型	8					
		20	保健 医歯学 女	整数型	8					
		21	保健 医歯学を除く 男	整数型	8					
		22	保健 医歯学を除く 女	整数型	8					
		23	商船 男	整数型	8					
		24	商船 女	整数型	8					
		25	家政 男	整数型	8					
		26	家政 女	整数型	8					
		27	教育 男	整数型	8					
		28	教育 女	整数型	8					
		29	芸術 男	整数型	8					
		30	芸術 女	整数型	8					
		31	その他 男	整数型	8					
		32	その他 女	整数型	8					
		33	計 男	整数型	8					
		34	計 女	整数型	8					

本省情報基盤システム最適化計画 将来体系		データ定義表(データ項目一覧表)				作成日	2005/9/22	作成者	平田			
業務名	学校基本調査(高等教育機関)	システム名	実査・集計業務システム			最終更新日	2006/1/20	版数	1.0			
No.	テーブル名	項目No.	項目名	型	長さ	空文字可	NULL不可	PK	FK	説明		
241	学校調査_外国人学生調査_課程別国籍別外国人人数_別掲	35	専攻科別科の学生 男	整数型	8							
		36	専攻科別科の学生 女	整数型	8							
		37	聴講生選科生研究生 男	整数型	8							
		38	聴講生選科生研究生 女	整数型	8							
		1	調査年度西暦	整数型	4				○			
		2	県コード	整数型	2				○	○		
		3	学校調査番号	整数型	4				○	○		
		4	学校種	整数型	2				○	○		
		5	調査票番号	整数型	2							
		6	学校種別	整数型	2				○			
		7	種類	整数型	2				○			
		8	国籍コード	整数型	4				○	○		
		9	人文科学 男	整数型	8							
		10	人文科学 女	整数型	8							
		11	社会科学 男	整数型	8							
		12	社会科学 女	整数型	8							
		13	理学 男	整数型	8							
		14	理学 女	整数型	8							
		15	工学 男	整数型	8							
		16	工学 女	整数型	8							
		17	農学 男	整数型	8							
		18	農学 女	整数型	8							
		19	保健 医歯学 男	整数型	8							
		20	保健 医歯学 女	整数型	8							
		21	保健 医歯学を除く 男	整数型	8							
		22	保健 医歯学を除く 女	整数型	8							
		23	商船 男	整数型	8							
		24	商船 女	整数型	8							
		25	家政 男	整数型	8							
		26	家政 女	整数型	8							
		27	教育 男	整数型	8							
		28	教育 女	整数型	8							
		29	芸術 男	整数型	8							
		30	芸術 女	整数型	8							
		31	その他 男	整数型	8							
		32	その他 女	整数型	8							
		33	計 男	整数型	8							
		34	計 女	整数型	8							
35	専攻科別科の学生 男	整数型	8									
36	専攻科別科の学生 女	整数型	8									
37	聴講生選科生研究生 男	整数型	8									
38	聴講生選科生研究生 女	整数型	8									
242	学校調査_大学通信教育調査	1	調査年度西暦	整数型	4				○			
		2	県コード	整数型	2				○	○		
		3	学校調査番号	整数型	4				○	○		
		4	学校種	整数型	2				○	○		
		5	調査票番号	整数型	2							
		6	学校種別	整数型	2				○			
		7	設置者	整数型	2							
		8	学部番号	整数型	3				○			
		9	所在地_県コード	整数型	2							
		10	所在地_指定都市	整数型	3							
243	学校調査_大学通信教育調査_学科別学生数	1	調査年度西暦	整数型	4				○			
		2	県コード	整数型	2				○	○		
		3	学校調査番号	整数型	4				○	○		
		4	学校種	整数型	2				○	○		
		5	調査票番号	整数型	2							
		6	学校種別	整数型	2				○			
		7	学部番号	整数型	3				○			
		8	学科コード	整数型	4							
		9	正規の課程_1年次 男	整数型	8							
		10	正規の課程_1年次 女	整数型	8							

本省情報基盤システム最適化計画 将来体系		データ定義表(データ項目一覧表)				作成日	2005/9/22	作成者	平田	
業務名	学校基本調査(高等教育機関)	システム名	実査・集計業務システム			最終更新日	2006/1/20	版数	1.0	
No.	テーブル名	項目No.	項目名	型	長さ	空文字可	NULL不可	PK	FK	説明
		11	正規の課程 2年次 男	整数型	8					
		12	正規の課程 2年次 女	整数型	8					
		13	正規の課程 3年次 男	整数型	8					
		14	正規の課程 3年次 女	整数型	8					
		15	正規の課程 4年次 男	整数型	8					
		16	正規の課程 4年次 女	整数型	8					
		17	正規の課程 計 男	整数型	8					
		18	正規の課程 計 女	整数型	8					
		19	専攻科 男	整数型	8					
		20	専攻科 女	整数型	8					
		21	特修生 男	整数型	8					
		22	特修生 女	整数型	8					
		23	聴講生科目等履修生 男	整数型	8					
		24	聴講生科目等履修生 女	整数型	8					
		25	計 男	整数型	8					
		26	計 女	整数型	8					
244	学校調査_大学通信教育調査_学科別学生数_計	1	調査年度西暦	整数型	4			○		
		2	県コード	整数型	2			○	○	
		3	学校調査番号	整数型	4			○	○	
		4	学校種	整数型	2			○	○	
		5	調査票番号	整数型	2					
		6	学校種別	整数型	2			○		
		7	学部番号	整数型	3			○		
		8	学科コード	整数型	4					
		9	正規の課程 1年次 男	整数型	8					
		10	正規の課程 1年次 女	整数型	8					
		11	正規の課程 2年次 男	整数型	8					
		12	正規の課程 2年次 女	整数型	8					
		13	正規の課程 3年次 男	整数型	8					
		14	正規の課程 3年次 女	整数型	8					
		15	正規の課程 4年次 男	整数型	8					
		16	正規の課程 4年次 女	整数型	8					
		17	正規の課程 計 男	整数型	8					
		18	正規の課程 計 女	整数型	8					
		19	専攻科 男	整数型	8					
		20	専攻科 女	整数型	8					
		21	特修生 男	整数型	8					
		22	特修生 女	整数型	8					
		23	聴講生科目等履修生 男	整数型	8					
		24	聴講生科目等履修生 女	整数型	8					
		25	計 男	整数型	8					
		26	計 女	整数型	8					
245	学校調査_大学通信教育調査_学科別学生数_休学者授業料滞納	1	調査年度西暦	整数型	4			○		
		2	県コード	整数型	2			○	○	
		3	学校調査番号	整数型	4			○	○	
		4	学校種	整数型	2			○	○	
		5	調査票番号	整数型	2					
		6	学校種別	整数型	2			○		
		7	学部番号	整数型	3			○		
		8	学科コード	整数型	4					
		9	正規の課程 1年次 男	整数型	8					
		10	正規の課程 1年次 女	整数型	8					
		11	正規の課程 2年次 男	整数型	8					
		12	正規の課程 2年次 女	整数型	8					
		13	正規の課程 3年次 男	整数型	8					
		14	正規の課程 3年次 女	整数型	8					
		15	正規の課程 4年次 男	整数型	8					
		16	正規の課程 4年次 女	整数型	8					
		17	正規の課程 計 男	整数型	8					
		18	正規の課程 計 女	整数型	8					
246	学校調査_大学通信教育調査_学科別学生数_入学者数	1	調査年度西暦	整数型	4			○		
		2	県コード	整数型	2			○	○	

本省情報基盤システム最適化計画 将来体系		データ定義表(データ項目一覧表)			作成日	2005/9/22	作成者	平田
業務名	学校基本調査(高等教育機関)	システム名	実査・集計業務システム	最終更新日	2006/1/20	版数	1.0	

No.	テーブル名	項目No.	項目名	型	長さ	空文字可	NULL不可	PK	FK	説明
		3	学校調査番号	整数型	4			○	○	
		4	学校種	整数型	2			○	○	
		5	調査票番号	整数型	2					
		6	学校種別	整数型	2			○		
		7	学部番号	整数型	3			○		
		8	番号	整数型	2					
		9	N年度卒 男	整数型	8					
		10	N年度卒 女	整数型	8					
		11	N-1年度卒 男	整数型	8					
		12	N-1年度卒 女	整数型	8					
		13	IN-1年度卒 男	整数型	8					
		14	IN-1年度卒 女	整数型	8					
		15	その他 男	整数型	8					
		16	その他 女	整数型	8					
		17	計 男	整数型	8					
		18	計 女	整数型	8					
247	学校調査_大学通信教育調査_学科別学生数_入学者数_計	1	調査年度西暦	整数型	4			○		
		2	県コード	整数型	2			○	○	
		3	学校調査番号	整数型	4			○	○	
		4	学校種	整数型	2			○	○	
		5	調査票番号	整数型	2					
		6	学校種別	整数型	2			○		
		7	学部番号	整数型	3			○		
		8	番号	整数型	2					
		9	N年度卒 男	整数型	8					
		10	N年度卒 女	整数型	8					
		11	N-1年度卒 男	整数型	8					
		12	N-1年度卒 女	整数型	8					
		13	IN-1年度卒 男	整数型	8					
		14	IN-1年度卒 女	整数型	8					
		15	その他 男	整数型	8					
		16	その他 女	整数型	8					
		17	計 男	整数型	8					
		18	計 女	整数型	8					
248	学校調査_大学通信教育調査_職業別学科別学生数	1	調査年度西暦	整数型	4			○		
		2	県コード	整数型	2			○	○	
		3	学校調査番号	整数型	4			○	○	
		4	学校種	整数型	2			○	○	
		5	調査票番号	整数型	2					
		6	学校種別	整数型	2			○		
		7	学部番号	整数型	3			○		
		8	区分	整数型	4					
		9	教員 男	整数型	8					
		10	教員 女	整数型	8					
		11	公務員 男	整数型	8					
		12	公務員 女	整数型	8					
		13	会社員銀行員 男	整数型	8					
		14	会社員銀行員 女	整数型	8					
		15	個人営業自由業 男	整数型	8					
		16	個人営業自由業 女	整数型	8					
		17	無職 男	整数型	8					
		18	無職 女	整数型	8					
		19	その他 男	整数型	8					
		20	その他 女	整数型	8					
		21	計 男	整数型	8					
		22	計 女	整数型	8					
249	学校調査_大学通信教育調査_職業別学科別学生数_計	1	調査年度西暦	整数型	4			○		
		2	県コード	整数型	2			○	○	
		3	学校調査番号	整数型	4			○	○	
		4	学校種	整数型	2			○	○	
		5	調査票番号	整数型	2					
		6	学校種別	整数型	2			○		

本省情報基盤システム最適化計画 将来体系		データ定義表(データ項目一覧表)			作成日	2005/9/22	作成者	平田		
業務名	学校基本調査(高等教育機関)	システム名	実査・集計業務システム	最終更新日	2006/1/20	版数	1.0			
No.	テーブル名	項目No.	項目名	型	長さ	空文字可	NULL不可	PK	FK	説明
		7	学部番号	整数型	3			○		
		8	区分	整数型	4					
		9	教員_男	整数型	8					
		10	教員_女	整数型	8					
		11	公務員_男	整数型	8					
		12	公務員_女	整数型	8					
		13	会社員銀行員_男	整数型	8					
		14	会社員銀行員_女	整数型	8					
		15	個人営業自由業_男	整数型	8					
		16	個人営業自由業_女	整数型	8					
		17	無職_男	整数型	8					
		18	無職_女	整数型	8					
		19	その他_男	整数型	8					
		20	その他_女	整数型	8					
		21	計_男	整数型	8					
		22	計_女	整数型	8					
250	学校調査_大学通信教育調査_職業別年齢別学生数	1	調査年度西暦	整数型	4			○		
		2	県コード	整数型	2			○	○	
		3	学校調査番号	整数型	4			○	○	
		4	学校種	整数型	2			○	○	
		5	調査票番号	整数型	2					
		6	学校種別	整数型	2			○		
		7	学部番号	整数型	3			○		
		8	区分	整数型	4					
		9	教員_男	整数型	8					
		10	教員_女	整数型	8					
		11	公務員_男	整数型	8					
		12	公務員_女	整数型	8					
		13	会社員銀行員_男	整数型	8					
		14	会社員銀行員_女	整数型	8					
		15	個人営業自由業_男	整数型	8					
		16	個人営業自由業_女	整数型	8					
		17	無職_男	整数型	8					
		18	無職_女	整数型	8					
		19	その他_男	整数型	8					
		20	その他_女	整数型	8					
		21	計_男	整数型	8					
		22	計_女	整数型	8					
251	学校調査_大学通信教育調査_職業別年齢別学生数_計	1	調査年度西暦	整数型	4			○		
		2	県コード	整数型	2			○	○	
		3	学校調査番号	整数型	4			○	○	
		4	学校種	整数型	2			○	○	
		5	調査票番号	整数型	2					
		6	学校種別	整数型	2			○		
		7	学部番号	整数型	3			○		
		8	区分	整数型	4					
		9	教員_男	整数型	8					
		10	教員_女	整数型	8					
		11	公務員_男	整数型	8					
		12	公務員_女	整数型	8					
		13	会社員銀行員_男	整数型	8					
		14	会社員銀行員_女	整数型	8					
		15	個人営業自由業_男	整数型	8					
		16	個人営業自由業_女	整数型	8					
		17	無職_男	整数型	8					
		18	無職_女	整数型	8					
		19	その他_男	整数型	8					
		20	その他_女	整数型	8					
		21	計_男	整数型	8					
		22	計_女	整数型	8					
252	学校調査_大学通信教育調査_在学年数別職業別卒業者数	1	調査年度西暦	整数型	4			○		
		2	県コード	整数型	2			○	○	

本省情報基盤システム最適化計画 将来体系		データ定義表(データ項目一覧表)			作成日	2005/9/22	作成者	平田
業務名	学校基本調査(高等教育機関)	システム名	実査・集計業務システム		最終更新日	2006/1/20	版数	1.0

No.	テーブル名	項目No.	項目名	型	長さ	空文字可	NULL不可	PK	FK	説明
		3	学校調査番号	整数型	4			○	○	
		4	学校種	整数型	2			○	○	
		5	調査票番号	整数型	2					
		6	学校種別	整数型	2			○		
		7	学部番号	整数型	3			○		
		8	区分	整数型	4					
		9	教員 男	整数型	8					
		10	教員 女	整数型	8					
		11	公務員 男	整数型	8					
		12	公務員 女	整数型	8					
		13	会社員銀行員 男	整数型	8					
		14	会社員銀行員 女	整数型	8					
		15	個人営業自由業 男	整数型	8					
		16	個人営業自由業 女	整数型	8					
		17	無職 男	整数型	8					
		18	無職 女	整数型	8					
		19	その他 男	整数型	8					
		20	その他 女	整数型	8					
		21	計 男	整数型	8					
		22	計 女	整数型	8					
253	学校調査_大学通信教育調査_在学年数別職業別卒業者数_計	1	調査年度西暦	整数型	4			○		
		2	県コード	整数型	2			○	○	
		3	学校調査番号	整数型	4			○	○	
		4	学校種	整数型	2			○	○	
		5	調査票番号	整数型	2					
		6	学校種別	整数型	2			○		
		7	学部番号	整数型	3			○		
		8	区分	整数型	4					
		9	教員 男	整数型	8					
		10	教員 女	整数型	8					
		11	公務員 男	整数型	8					
		12	公務員 女	整数型	8					
		13	会社員銀行員 男	整数型	8					
		14	会社員銀行員 女	整数型	8					
		15	個人営業自由業 男	整数型	8					
		16	個人営業自由業 女	整数型	8					
		17	無職 男	整数型	8					
		18	無職 女	整数型	8					
		19	その他 男	整数型	8					
		20	その他 女	整数型	8					
		21	計 男	整数型	8					
		22	計 女	整数型	8					
254	学校調査_大学通信教育調査_職業別授業方法別出席者数	1	調査年度西暦	整数型	4			○		
		2	県コード	整数型	2			○	○	
		3	学校調査番号	整数型	4			○	○	
		4	学校種	整数型	2			○	○	
		5	調査票番号	整数型	2					
		6	学校種別	整数型	2			○		
		7	学部番号	整数型	3			○		
		8	区分	整数型	4					
		9	教員 男	整数型	8					
		10	教員 女	整数型	8					
		11	公務員 男	整数型	8					
		12	公務員 女	整数型	8					
		13	会社員銀行員 男	整数型	8					
		14	会社員銀行員 女	整数型	8					
		15	個人営業自由業 男	整数型	8					
		16	個人営業自由業 女	整数型	8					
		17	無職 男	整数型	8					
		18	無職 女	整数型	8					
		19	その他 男	整数型	8					
		20	その他 女	整数型	8					

本省情報基盤システム最適化計画 将来体系		データ定義表(データ項目一覧表)			作成日	2005/9/22	作成者	平田
業務名	学校基本調査(高等教育機関)	システム名	実査・集計業務システム	最終更新日	2006/1/20	版数	1.0	

No.	テーブル名	項目No.	項目名	型	長さ	空文字可	NULL不可	PK	FK	説明
255	学校調査_大学通信教育調査_教員数	21	計_男	整数型	8					
		22	計_女	整数型	8					
		1	調査年度西暦	整数型	4				○	
		2	県コード	整数型	2				○	○
		3	学校調査番号	整数型	4				○	○
		4	学校種	整数型	2				○	○
		5	調査票番号	整数型	2					
		6	学校種別	整数型	2				○	
		7	学部番号	整数型	3				○	
		8	本務者_男	整数型	8					
		9	本務者_女	整数型	8					
		10	本務者_計	整数型	8					
		11	兼務者_学内から_男	整数型	8					
		12	兼務者_学内から_女	整数型	8					
		13	兼務者_学内から_計	整数型	8					
		14	兼務者_学外から_男	整数型	8					
		15	兼務者_学外から_女	整数型	8					
		16	兼務者_学外から_計	整数型	8					
		17	兼務者_計_男	整数型	8					
18	兼務者_計_女	整数型	8							
19	兼務者_計_計	整数型	8							
256	学校調査_大学通信教育調査_職員数	1	調査年度西暦	整数型	4				○	
		2	県コード	整数型	2				○	○
		3	学校調査番号	整数型	4				○	○
		4	学校種	整数型	2				○	○
		5	調査票番号	整数型	2					
		6	学校種別	整数型	2				○	
		7	学部番号	整数型	3				○	
		8	本務者_男	整数型	8					
		9	本務者_女	整数型	8					
		10	本務者_計	整数型	8					
		11	兼務者_男	整数型	8					
		12	兼務者_女	整数型	8					
		13	兼務者_計	整数型	8					
257	学校調査_高等専門学校	1	調査年度西暦	整数型	4				○	
		2	県コード	整数型	2				○	○
		3	学校調査番号	整数型	4				○	○
		4	学校種	整数型	2				○	○
		5	調査票番号	整数型	2					
		6	所在地_県コード	整数型	2					
		7	所在地_指定都市	整数型	3					
258	学校調査_高等専門学校_学科別学生数	1	調査年度西暦	整数型	4				○	
		2	県コード	整数型	2				○	○
		3	学校調査番号	整数型	4				○	○
		4	学校種	整数型	2				○	○
		5	調査票番号	整数型	2					
		6	学科コード	整数型	4				○	○
		7	1学年_男	整数型	8					
		8	1学年_女	整数型	8					
		9	2学年_男	整数型	8					
		10	2学年_女	整数型	8					
		11	3学年_男	整数型	8					
		12	3学年_女	整数型	8					
		13	4学年_男	整数型	8					
		14	4学年_女	整数型	8					
		15	5学年_男	整数型	8					
		16	5学年_女	整数型	8					
		17	実習生_男	整数型	8					
		18	実習生_女	整数型	8					
		19	計_男	整数型	8					
		20	計_女	整数型	8					
		21	計_計	整数型	8					

本省情報基盤システム最適化計画 将来体系		データ定義表(データ項目一覧表)				作成日	2005/9/22	作成者	平田	
業務名	学校基本調査(高等教育機関)	システム名	実査・集計業務システム			最終更新日	2006/1/20	版数	1.0	
No.	テーブル名	項目No.	項目名	型	長さ	空文字可	NULL不可	PK	FK	説明
259	学校調査_高等専門学校_学科別学生数_計	1	調査年度西暦	整数型	4			○		
		2	県コード	整数型	2			○	○	
		3	学校調査番号	整数型	4			○	○	
		4	学校種	整数型	2			○	○	
		5	調査票番号	整数型	2					
		6	学科コード	整数型	4				○	○
		7	1学年 男	整数型	8					
		8	1学年 女	整数型	8					
		9	2学年 男	整数型	8					
		10	2学年 女	整数型	8					
		11	3学年 男	整数型	8					
		12	3学年 女	整数型	8					
		13	4学年 男	整数型	8					
		14	4学年 女	整数型	8					
		15	5学年 男	整数型	8					
		16	5学年 女	整数型	8					
		17	実習生 男	整数型	8					
		18	実習生 女	整数型	8					
		19	計 男	整数型	8					
		20	計 女	整数型	8					
		21	計 計	整数型	8					
260	学校調査_高等専門学校_学科別学生数のうち休学者数	1	調査年度西暦	整数型	4				○	
		2	県コード	整数型	2			○	○	
		3	学校調査番号	整数型	4			○	○	
		4	学校種	整数型	2			○	○	
		5	調査票番号	整数型	2					
		6	1学年 男	整数型	8					
		7	1学年 女	整数型	8					
		8	2学年 男	整数型	8					
		9	2学年 女	整数型	8					
		10	3学年 男	整数型	8					
		11	3学年 女	整数型	8					
		12	4学年 男	整数型	8					
		13	4学年 女	整数型	8					
		14	5学年 男	整数型	8					
		15	5学年 女	整数型	8					
		16	実習生 男	整数型	8					
		17	実習生 女	整数型	8					
		18	計 男	整数型	8					
		19	計 女	整数型	8					
		20	計 計	整数型	8					
		261	学校調査_高等専門学校_入学状況	1	調査年度西暦	整数型	4			
2	県コード			整数型	2			○	○	
3	学校調査番号			整数型	4			○	○	
4	学校種			整数型	2			○	○	
5	調査票番号			整数型	2					
6	学科コード			整数型	4				○	○
7	入学志願者数 男			整数型	8					
8	入学志願者数 女			整数型	8					
9	入学志願者数 N年度中卒 男			整数型	8					
10	入学志願者数 N年度中卒 女			整数型	8					
11	入学者数 男			整数型	8					
12	入学者数 女			整数型	8					
13	入学者数 N年度中卒 男			整数型	8					
14	入学者数 N年度中卒 女			整数型	8					
262	学校調査_高等専門学校_入学状況_計	1	調査年度西暦	整数型	4				○	
		2	県コード	整数型	2			○	○	
		3	学校調査番号	整数型	4			○	○	
		4	学校種	整数型	2			○	○	
		5	調査票番号	整数型	2					
		6	学科コード	整数型	4				○	○
		7	入学志願者数 男	整数型	8					

本省情報基盤システム最適化計画 将来体系		データ定義表(データ項目一覧表)			作成日	2005/9/22	作成者	平田
業務名	学校基本調査(高等教育機関)	システム名	実査・集計業務システム	最終更新日	2006/1/20	版数	1.0	

No.	テーブル名	項目No.	項目名	型	長さ	空文字可	NULL不可	PK	FK	説明
		8	入学志願者数 女	整数型	8					
		9	入学志願者数 N年度中卒 男	整数型	8					
		10	入学志願者数 N年度中卒 女	整数型	8					
		11	入学者数 男	整数型	8					
		12	入学者数 女	整数型	8					
		13	入学者数 N年度中卒 男	整数型	8					
		14	入学者数 N年度中卒 女	整数型	8					
263	学校調査_高等専門学校_教員数_本務者	1	調査年度西暦	整数型	4			○		
		2	県コード	整数型	2			○	○	
		3	学校調査番号	整数型	4			○	○	
		4	学校種	整数型	2			○	○	
		5	調査票番号	整数型	2					
		6	番号	整数型	2			○		
		7	校長 男	整数型	8					
		8	校長 女	整数型	8					
		9	教授 男	整数型	8					
		10	教授 女	整数型	8					
		11	助教授 男	整数型	8					
		12	助教授 女	整数型	8					
		13	講師 男	整数型	8					
		14	講師 女	整数型	8					
		15	助手 男	整数型	8					
		16	助手 女	整数型	8					
		17	計 男	整数型	8					
		18	計 女	整数型	8					
		19	計 計	整数型	8					
264	学校調査_高等専門学校_教員数_兼務者	1	調査年度西暦	整数型	4			○		
		2	県コード	整数型	2			○	○	
		3	学校調査番号	整数型	4			○	○	
		4	学校種	整数型	2			○	○	
		5	調査票番号	整数型	2					
		6	番号	整数型	2			○		
		7	校長 男	整数型	8					
		8	校長 女	整数型	8					
		9	教授 男	整数型	8					
		10	教授 女	整数型	8					
		11	助教授 男	整数型	8					
		12	助教授 女	整数型	8					
		13	講師 男	整数型	8					
		14	講師 女	整数型	8					
		15	助手 男	整数型	8					
		16	助手 女	整数型	8					
		17	計 男	整数型	8					
		18	計 女	整数型	8					
		19	計 計	整数型	8					
265	学校調査_高等専門学校_職員数	1	調査年度西暦	整数型	4			○		
		2	県コード	整数型	2			○	○	
		3	学校調査番号	整数型	4			○	○	
		4	学校種	整数型	2			○	○	
		5	調査票番号	整数型	2					
		6	本務者・兼務者別	整数型	1			○		
		7	事務系 男	整数型	8					
		8	事務系 女	整数型	8					
		9	技術技能系 男	整数型	8					
		10	技術技能系 女	整数型	8					
		11	医療系 男	整数型	8					
		12	医療系 女	整数型	8					
		13	教務系 男	整数型	8					
		14	教務系 女	整数型	8					
		15	その他 男	整数型	8					
		16	その他 女	整数型	8					
		17	計 男	整数型	8					

本省情報基盤システム最適化計画 将来体系		データ定義表(データ項目一覧表)			作成日	2005/9/22	作成者	平田
業務名	学校基本調査(高等教育機関)	システム名	実査・集計業務システム		最終更新日	2006/1/20	版数	1.0

No.	テーブル名	項目No.	項目名	型	長さ	空文字可	NULL不可	PK	FK	説明
		18	計 女	整数型	8					
		19	計 計	整数型	8					
		20	寄宿舎指導員	整数型	8					
		21	栄養士	整数型	8					
		22	看護士	整数型	8					
		266	学校調査_高等専門学校_学校医等の数	1	調査年度西暦	整数型	4			○
2	県コード			整数型	2			○	○	
3	学校調査番号			整数型	4			○	○	
4	学校種			整数型	2			○	○	
5	調査票番号			整数型	2					
6	学校医			整数型	8					
7	学校歯科医			整数型	8					
8	学校薬剤師			整数型	8					
267	学校調査_高等専門学校_専攻生及び聴講生等の学生数	1	調査年度西暦	整数型	4			○		
		2	県コード	整数型	2			○		
		3	学校調査番号	整数型	4			○		
		4	学校種	整数型	2			○		
		5	調査票番号	整数型	2					
		6	専攻科_男	整数型	8					
		7	専攻科_女	整数型	8					
		8	専攻科_計	整数型	8					
		9	聴講生研究生等_男	整数型	8					
		10	聴講生研究生等_女	整数型	8					
268	学校調査_学生教職員調査	1	調査年度西暦	整数型	4			○		
		2	県コード	整数型	2			○	○	
		3	学校調査番号	整数型	4			○	○	
		4	学校種	整数型	2			○	○	
		5	調査票番号	整数型	2					
		6	所在地_県コード	整数型	2					
		7	所在地_指定都市	整数型	3					
269	学校調査_学生教職員調査_学生数	1	調査年度西暦	整数型	4			○		
		2	県コード	整数型	2			○	○	
		3	学校調査番号	整数型	4			○	○	
		4	学校種	整数型	2			○	○	
		5	調査票番号	整数型	2					
		6	昼夜別	整数型	1			○		
		7	大学院_博士課程_男	整数型	8					
		8	大学院_博士課程_女	整数型	8					
		9	大学院_修士課程_男	整数型	8					
		10	大学院_修士課程_女	整数型	8					
		11	大学院_専門職学位課程_男	整数型	8					
		12	大学院_専門職学位課程_女	整数型	8					
		13	学部本科_男	整数型	8					
		14	学部本科_女	整数型	8					
		15	専攻科_男	整数型	8					
		16	専攻科_女	整数型	8					
		17	別科_男	整数型	8					
		18	別科_女	整数型	8					
		19	聴講生_選科生_研究生等_学部卒以上_男	整数型	8					
		20	聴講生_選科生_研究生等_学部卒以上_女	整数型	8					
		21	聴講生_選科生_研究生等_左記以外_男	整数型	8					
		22	聴講生_選科生_研究生等_左記以外_女	整数型	8					
		23	計_男	整数型	8					
		24	計_女	整数型	8					
		25	計_計	整数型	8					
270	学校調査_学生教職員調査_教員数_本務者	1	調査年度西暦	整数型	4			○		
		2	県コード	整数型	2			○	○	
		3	学校調査番号	整数型	4			○	○	
		4	学校種	整数型	2			○	○	
		5	調査票番号	整数型	2					
		6	符号	整数型	3			○		
		7	学長_男	整数型	8					

本省情報基盤システム最適化計画 将来体系		データ定義表(データ項目一覧表)			作成日	2005/9/22	作成者	平田
業務名	学校基本調査(高等教育機関)	システム名	実査・集計業務システム	最終更新日	2006/1/20	版数	1.0	

No.	テーブル名	項目No.	項目名	型	長さ	空文字可	NULL不可	PK	FK	説明
		8	学長_女	整数型	8					
		9	副学長_男	整数型	8					
		10	副学長_女	整数型	8					
		11	教授_男	整数型	8					
		12	教授_女	整数型	8					
		13	助教授_男	整数型	8					
		14	助教授_女	整数型	8					
		15	講師_男	整数型	8					
		16	講師_女	整数型	8					
		17	助手_男	整数型	8					
		18	助手_女	整数型	8					
		19	計_男	整数型	8					
		20	計_女	整数型	8					
		21	計_計	整数型	8					
271	学校調査_学生教職員調査_教員数_本務者_計	1	調査年度西暦	整数型	4			○		
		2	県コード	整数型	2			○	○	
		3	学校調査番号	整数型	4			○	○	
		4	学校種	整数型	2			○	○	
		5	調査票番号	整数型	2					
		6	符号	整数型	3			○		
		7	学長_男	整数型	8					
		8	学長_女	整数型	8					
		9	副学長_男	整数型	8					
		10	副学長_女	整数型	8					
		11	教授_男	整数型	8					
		12	教授_女	整数型	8					
		13	助教授_男	整数型	8					
		14	助教授_女	整数型	8					
		15	講師_男	整数型	8					
		16	講師_女	整数型	8					
		17	助手_男	整数型	8					
		18	助手_女	整数型	8					
		19	計_男	整数型	8					
		20	計_女	整数型	8					
		21	計_計	整数型	8					
272	学校調査_学生教職員調査_教員数_本務者_再掲	1	調査年度西暦	整数型	4			○		
		2	県コード	整数型	2			○	○	
		3	学校調査番号	整数型	4			○	○	
		4	学校種	整数型	2			○	○	
		5	調査票番号	整数型	2					
		6	符号	整数型	3			○		
		7	学長_男	整数型	8					
		8	学長_女	整数型	8					
		9	副学長_男	整数型	8					
		10	副学長_女	整数型	8					
		11	教授_男	整数型	8					
		12	教授_女	整数型	8					
		13	助教授_男	整数型	8					
		14	助教授_女	整数型	8					
		15	講師_男	整数型	8					
		16	講師_女	整数型	8					
		17	助手_男	整数型	8					
		18	助手_女	整数型	8					
		19	計_男	整数型	8					
		20	計_女	整数型	8					
		21	計_計	整数型	8					
273	学校調査_学生教職員調査_教員数_本務者_再掲_外国人	1	調査年度西暦	整数型	4			○		
		2	県コード	整数型	2			○	○	
		3	学校調査番号	整数型	4			○	○	
		4	学校種	整数型	2			○	○	
		5	調査票番号	整数型	2					
		6	雇用契約による者_男	整数型	8					

本省情報基盤システム最適化計画 将来体系		データ定義表(データ項目一覧表)			作成日	2005/9/22	作成者	平田			
業務名	学校基本調査(高等教育機関)	システム名	実査・集計業務システム	最終更新日	2006/1/20	版数	1.0				
No.	テーブル名	項目No.	項目名	型	長さ	空文字可	NULL不可	PK	FK	説明	
274	学校調査_学生教職員調査_教員数_兼務者	7	雇用契約による者_女	整数型	8						
		1	調査年度西暦	整数型	4			○			
		2	県コード	整数型	2			○		○	
		3	学校調査番号	整数型	4			○		○	
		4	学校種	整数型	2			○		○	
		5	調査票番号	整数型	2						
		6	学長_男	整数型	8						
		7	学長_女	整数型	8						
		8	副学長_男	整数型	8						
		9	副学長_女	整数型	8						
		10	学長副学長以外_教員からの兼務_男	整数型	8						
		11	学長副学長以外_教員からの兼務_女	整数型	8						
		12	学長副学長以外_教員以外からの兼務_男	整数型	8						
		13	学長副学長以外_教員以外からの兼務_女	整数型	8						
		14	計_男	整数型	8						
		15	計_女	整数型	8						
		16	計_計	整数型	8						
		17	左記のうち外国人_男	整数型	8						
		18	左記のうち外国人_女	整数型	8						
19	左記のうち外国人_計	整数型	8								
275	学校調査_学生教職員調査_職員数	1	調査年度西暦	整数型	4			○			
		2	県コード	整数型	2			○		○	
		3	学校調査番号	整数型	4			○		○	
		4	学校種	整数型	2			○		○	
		5	調査票番号	整数型	2						
		6	本務兼務別	整数型	1						
		7	事務系_男	整数型	8						
		8	事務系_女	整数型	8						
		9	技術技能系_男	整数型	8						
		10	技術技能系_女	整数型	8						
		11	医療系_男	整数型	8						
		12	医療系_女	整数型	8						
		13	教務系_男	整数型	8						
		14	教務系_女	整数型	8						
		15	その他_男	整数型	8						
		16	その他_女	整数型	8						
		17	計_男	整数型	8						
		18	計_女	整数型	8						
		19	計_計	整数型	8						
		20	看護師_学生の健康管理	整数型	8						
		21	看護師_附属病院	整数型	8						
276	卒業後の状況調査_高等教育機関	1	調査年度西暦	整数型	4			○			
		2	県コード	整数型	2			○		○	
		3	学校調査番号	整数型	4			○		○	
		4	学校種	整数型	2			○		○	
		5	調査票番号	整数型	2						
		6	学部番号	整数型	3			○			
		7	所在地_県コード	整数型	2						
		8	所在地_指定都市	整数型	3						
		9	学校種別	整数型	2						
		10	課程別	整数型	2			○			
		11	昼夜別	整数型	1			○			
277	卒業後の状況調査_高等教育機関_進路別卒業生数	1	調査年度西暦	整数型	4			○			
		2	県コード	整数型	2			○		○	
		3	学校調査番号	整数型	4			○		○	
		4	学校種	整数型	2			○		○	
		5	調査票番号	整数型	2						
		6	学部番号	整数型	3			○			
		7	課程別	整数型	2			○			
		8	昼夜別	整数型	1			○			
		9	学科コード	整数型	4			○			
		10	男女別	整数型	1			○			

本省情報基盤システム最適化計画 将来体系		データ定義表(データ項目一覧表)				作成日	2005/9/22	作成者	平田	
業務名	学校基本調査(高等教育機関)	システム名	実査・集計業務システム			最終更新日	2006/1/20	版数	1.0	
No.	テーブル名	項目No.	項目名	型	長さ	空文字可	NULL不可	PK	FK	説明
		11	大学院研究科	整数型	8					
		12	大学学部	整数型	8					
		13	短期大学本科	整数型	8					
		14	専攻科	整数型	8					
		15	別科	整数型	8					
		16	就職者	整数型	8					
		17	臨床研修医	整数型	8					
		18	専修学校外国の学校等入学者	整数型	8					
		19	一時的な仕事に就いた者	整数型	8					
		20	左記以外の者	整数型	8					
		21	死亡不詳の者	整数型	8					
		22	計	整数型	8					
		23	左記のうち就職している者	整数型	8					
278	卒業後の状況調査_高等教育機関_進路別卒業者数_計	1	調査年度西暦	整数型	4			○		
		2	県コード	整数型	2			○	○	
		3	学校調査番号	整数型	4			○	○	
		4	学校種	整数型	2			○	○	
		5	調査票番号	整数型	2					
		6	学部番号	整数型	3					
		7	課程別	整数型	2			○		
		8	昼夜別	整数型	1			○		
		9	学科コード	整数型	4			○		
		10	男女別	整数型	1			○		
		11	大学院研究科	整数型	8					
		12	大学学部	整数型	8					
		13	短期大学本科	整数型	8					
		14	専攻科	整数型	8					
		15	別科	整数型	8					
		16	就職者	整数型	8					
		17	臨床研修医	整数型	8					
		18	専修学校外国の学校等入学者	整数型	8					
		19	一時的な仕事に就いた者	整数型	8					
		20	左記以外の者	整数型	8					
		21	死亡不詳の者	整数型	8					
		22	計	整数型	8					
		23	左記のうち就職している者	整数型	8					
279	卒業後の状況調査_高等教育機関_大学院博士課程満期退学者	1	調査年度西暦	整数型	4			○		
		2	県コード	整数型	2			○	○	
		3	学校調査番号	整数型	4			○	○	
		4	学校種	整数型	2			○	○	
		5	調査票番号	整数型	2					
		6	学部番号	整数型	3					
		7	課程別	整数型	2			○		
		8	昼夜別	整数型	1			○		
		9	学科コード	整数型	4			○		
		10	男女別	整数型	1			○		
		11	満期退学者	整数型	8					
280	卒業後の状況調査_高等教育機関_大学院博士課程満期退学者	1	調査年度西暦	整数型	4			○		
		2	県コード	整数型	2			○	○	
		3	学校調査番号	整数型	4			○	○	
		4	学校種	整数型	2			○	○	
		5	調査票番号	整数型	2					
		6	学部番号	整数型	3					
		7	課程別	整数型	2			○		
		8	昼夜別	整数型	1			○		
		9	学科コード	整数型	4			○		
		10	男女別	整数型	1			○		
		11	満期退学者	整数型	8					
281	卒業後の状況調査_高等教育機関_入学年度別卒業者数	1	調査年度西暦	整数型	4			○		
		2	県コード	整数型	2			○	○	
		3	学校調査番号	整数型	4			○	○	
		4	学校種	整数型	2			○	○	

本省情報基盤システム最適化計画 将来体系		データ定義表(データ項目一覧表)			作成日	2005/9/22	作成者	平田
業務名	学校基本調査(高等教育機関)	システム名	実査・集計業務システム	最終更新日	2006/1/20	版数	1.0	

No.	テーブル名	項目No.	項目名	型	長さ	空文字可	NULL不可	PK	FK	説明
		5	調査票番号	整数型	2					
		6	学部番号	整数型	3			○		
		7	課程別	整数型	2			○		
		8	昼夜別	整数型	1			○		
		9	学科コード	整数型	4			○		
		10	男女別	整数型	1			○		
		11	N-4年度入学	整数型	8					
		12	N-5年度入学	整数型	8					
		13	N-6年度入学	整数型	8					
		14	N-7年度入学	整数型	8					
		15	N-8年度入学	整数型	8					
		16	その他	整数型	8					
		17	計	整数型	8					
282	卒業後の状況調査_高等教育機関_入学年度別卒業業者数_計	1	調査年度西暦	整数型	4			○		
		2	県コード	整数型	2			○	○	
		3	学校調査番号	整数型	4			○	○	
		4	学校種	整数型	2			○	○	
		5	調査票番号	整数型	2					
		6	学部番号	整数型	3			○		
		7	課程別	整数型	2			○		
		8	昼夜別	整数型	1			○		
		9	学科コード	整数型	4			○		
		10	男女別	整数型	1			○		
		11	N-4年度入学	整数型	8					
		12	N-5年度入学	整数型	8					
		13	N-6年度入学	整数型	8					
		14	N-7年度入学	整数型	8					
		15	N-8年度入学	整数型	8					
		16	その他	整数型	8					
		17	計	整数型	8					
283	卒業後の状況調査_高等教育機関_職業別就職者数	1	調査年度西暦	整数型	4			○		
		2	県コード	整数型	2			○	○	
		3	学校調査番号	整数型	4			○	○	
		4	学校種	整数型	2			○	○	
		5	調査票番号	整数型	2					
		6	学部番号	整数型	3			○		
		7	課程別	整数型	2			○		
		8	昼夜別	整数型	1			○		
		9	学科コード	整数型	4			○		
		10	男女別	整数型	1			○		
		11	科学研究者	整数型	8					
		12	農林水産業食品技術者	整数型	8					
		13	機械電気技術者_機械	整数型	8					
		14	機械電気技術者_電気	整数型	8					
		15	機械電気技術者_その他	整数型	8					
		16	鉱工業技術者_科学	整数型	8					
		17	鉱工業技術者_その他	整数型	8					
		18	建築土木測量	整数型	8					
		19	情報処理技術者	整数型	8					
		20	その他の技術者	整数型	8					
		21	教員_幼稚園	整数型	8					
		22	教員_小学校	整数型	8					
		23	教員_中学校	整数型	8					
		24	教員_高等学校	整数型	8					
		25	教員_中等教育学校	整数型	8					
		26	教員_高等専門学校	整数型	8					
		27	教員_短期大学	整数型	8					
		28	教員_大学	整数型	8					
		29	教員_盲聾養	整数型	8					
		30	教員_その他	整数型	8					
		31	医師_医師歯科医師	整数型	8					
		32	医師_獣医師	整数型	8					

本省情報基盤システム最適化計画 将来体系		データ定義表(データ項目一覧表)			作成日	2005/9/22	作成者	平田
業務名	学校基本調査(高等教育機関)	システム名	実査・集計業務システム		最終更新日	2006/1/20	版数	1.0

No.	テーブル名	項目No.	項目名	型	長さ	空文字可	NULL不可	PK	FK	説明
		33	医師 薬剤師	整数型	8					
		34	保健師助産師看護師	整数型	8					
		35	医療従事者	整数型	8					
		36	その他保健医療従事者 栄養士	整数型	8					
		37	その他保健医療従事者 その他	整数型	8					
		38	美術写真デザイナー	整数型	8					
		39	その他	整数型	8					
		40	管理的職業	整数型	8					
		41	事務従事者	整数型	8					
		42	販売従事者	整数型	8					
		43	サービス職業	整数型	8					
		44	保安職業	整数型	8					
		45	農林業作業	整数型	8					
		46	漁業作業	整数型	8					
		47	運輸通信	整数型	8					
		48	生産工程労働作業	整数型	8					
		49	左記以外	整数型	8					
		50	計	整数型	8					
284	卒業後の状況調査_高等教育機関_産業別就職者数	1	調査年度西暦	整数型	4					
		2	県コード	整数型	2			○		
		3	学校調査番号	整数型	4			○	○	
		4	学校種	整数型	2			○	○	
		5	調査票番号	整数型	2					
		6	学部番号	整数型	3			○		
		7	課程別	整数型	2			○		
		8	昼夜別	整数型	1			○		
		9	学科コード	整数型	4			○		
		10	男女別	整数型	1			○		
		11	農業	整数型	8					
		12	林業	整数型	8					
		13	漁業	整数型	8					
		14	鉱業	整数型	8					
		15	建設業	整数型	8					
		16	製造業_食料品飲料	整数型	8					
		17	製造業_繊維工業	整数型	8					
		18	製造業_印刷	整数型	8					
		19	製造業_化学工業	整数型	8					
		20	製造業_鉄鋼業	整数型	8					
		21	製造業_一般機械器具	整数型	8					
		22	製造業_電気情報通信	整数型	8					
		23	製造業_電子部品	整数型	8					
		24	製造業_輸送用機械器具	整数型	8					
		25	製造業_精密機械器具	整数型	8					
		26	製造業_その他の製造業	整数型	8					
		27	電気ガス熱供給水道業	整数型	8					
		28	情報通信業	整数型	8					
		29	運輸業	整数型	8					
		30	卸売業	整数型	8					
		31	小売業	整数型	8					
		32	金融業	整数型	8					
		33	保険業	整数型	8					
		34	不動産業	整数型	8					
		35	飲食店宿泊業	整数型	8					
		36	医療業	整数型	8					
		37	社会保険社会福祉介護事業	整数型	8					
		38	学校教育	整数型	8					
		39	その他の教育	整数型	8					
		40	複合サービス事業	整数型	8					
		41	サービス業_法務	整数型	8					
		42	サービス業_学術開発研究機関	整数型	8					
		43	サービス業_宗教	整数型	8					
		44	サービス業_その他	整数型	8					

本省情報基盤システム最適化計画 将来体系		データ定義表(データ項目一覧表)			作成日	2005/9/22	作成者	平田
業務名	学校基本調査(高等教育機関)	システム名	実査・集計業務システム		最終更新日	2006/1/20	版数	1.0

No.	テーブル名	項目No.	項目名	型	長さ	空文字可	NULL不可	PK	FK	説明
		45	国家公務	整数型	8					
		46	地方公務	整数型	8					
		47	左記以外	整数型	8					
		48	計	整数型	8					
285	学校経費調査_高等教育機関	1	調査年度西暦	整数型	4			○		
		2	県コード	整数型	2			○	○	
		3	学校調査番号	整数型	4			○	○	
		4	学校種	整数型	2			○	○	
		5	調査票番号	整数型	2					
		6	設置者別	整数型	2					
286	学校経費調査_高等教育機関_学校経費	1	調査年度西暦	整数型	4			○		
		2	県コード	整数型	2			○	○	
		3	学校調査番号	整数型	4			○	○	
		4	学校種	整数型	2			○	○	
		5	調査票番号	整数型	2					
		6	符号	整数型	2				○	
		7	消費的支出_人件費_教員給与_本務教員の給与	整数型	12					
		8	消費的支出_人件費_教員給与_兼務教員の給与	整数型	12					
		9	消費的支出_人件費_教員給与_外国人教員の給与	整数型	12					
		10	消費的支出_人件費_職員給与_事務系職員の給与	整数型	12					
		11	消費的支出_人件費_職員給与_技術技能系職員の給与	整数型	12					
		12	消費的支出_人件費_職員給与_医療系職員の給与	整数型	12					
		13	消費的支出_人件費_職員給与_教務系職員の給与	整数型	12					
		14	消費的支出_人件費_職員給与_その他の職員の給与	整数型	12					
		15	消費的支出_教育研究費_消耗品費	整数型	12					
		16	消費的支出_教育研究費_光熱水費	整数型	12					
		17	消費的支出_教育研究費_旅費	整数型	12					
		18	消費的支出_教育研究費_その他の教育研究費	整数型	12					
		19	消費的支出_管理費_消耗品費	整数型	12					
		20	消費的支出_管理費_光熱水費	整数型	12					
		21	消費的支出_管理費_旅費	整数型	12					
		22	消費的支出_管理費_修繕費	整数型	12					
		23	消費的支出_管理費_その他の管理費	整数型	12					
		24	消費的支出_補助手活動事業費_学生寄宿舎費	整数型	12					
		25	消費的支出_補助手活動事業費_課外活動費	整数型	12					
		26	消費的支出_補助手活動事業費_保健管理費	整数型	12					
		27	消費的支出_補助手活動事業費_その他の補助活動事業費	整数型	12					
		28	消費的支出_所定支払金_共済組合負担金	整数型	12					
		29	消費的支出_所定支払金_退職死傷手当	整数型	12					
		30	消費的支出_所定支払金_その他の所定支払金	整数型	12					
		31	消費的支出_その他の消費的支出	整数型	12					
		32	資本的支出_土地費	整数型	12					
		33	資本的支出_建築費	整数型	12					
		34	資本的支出_設備・備品費_教育・研究用設備・備品費	整数型	12					
		35	資本的支出_設備・備品費_その他の設備・備品費	整数型	12					
		36	資本的支出_図書購入費	整数型	12					
		37	積立金への支出	整数型	12					
		38	計	整数型	12					
287	学校経費調査_高等教育機関_学校経費_計	1	調査年度西暦	整数型	4			○		
		2	県コード	整数型	2			○	○	
		3	学校調査番号	整数型	4			○	○	
		4	学校種	整数型	2			○	○	
		5	調査票番号	整数型	2					
		6	符号	整数型	2				○	
		7	消費的支出_人件費_教員給与_本務教員の給与	整数型	12					
		8	消費的支出_人件費_教員給与_兼務教員の給与	整数型	12					
		9	消費的支出_人件費_教員給与_外国人教員の給与	整数型	12					
		10	消費的支出_人件費_職員給与_事務系職員の給与	整数型	12					
		11	消費的支出_人件費_職員給与_技術技能系職員の給与	整数型	12					
		12	消費的支出_人件費_職員給与_医療系職員の給与	整数型	12					
		13	消費的支出_人件費_職員給与_教務系職員の給与	整数型	12					
		14	消費的支出_人件費_職員給与_その他の職員の給与	整数型	12					

本省情報基盤システム最適化計画 将来体系		データ定義表(データ項目一覧表)			作成日	2005/9/22	作成者	平田
業務名	学校基本調査(高等教育機関)	システム名	実査・集計業務システム	最終更新日	2006/1/20	版数	1.0	

No.	テーブル名	項目No.	項目名	型	長さ	空文字可	NULL不可	PK	FK	説明
		15	消費的支出 教育研究費 消耗品費	整数型	12					
		16	消費的支出 教育研究費 光熱水費	整数型	12					
		17	消費的支出 教育研究費 旅費	整数型	12					
		18	消費的支出 教育研究費 その他の教育研究費	整数型	12					
		19	消費的支出 管理費 消耗品費	整数型	12					
		20	消費的支出 管理費 光熱水費	整数型	12					
		21	消費的支出 管理費 旅費	整数型	12					
		22	消費的支出 管理費 修繕費	整数型	12					
		23	消費的支出 管理費 その他の管理費	整数型	12					
		24	消費的支出 補助手活動事業費 学生寄宿舎費	整数型	12					
		25	消費的支出 補助手活動事業費 課外活動費	整数型	12					
		26	消費的支出 補助手活動事業費 保健管理費	整数型	12					
		27	消費的支出 補助手活動事業費 その他の補助活動事業費	整数型	12					
		28	消費的支出 所定支払金 共済組合負担金	整数型	12					
		29	消費的支出 所定支払金 退職死傷手当	整数型	12					
		30	消費的支出 所定支払金 その他の所定支払金	整数型	12					
		31	消費的支出 その他の消費的支出	整数型	12					
		32	資本的支出 土地費	整数型	12					
		33	資本的支出 建築費	整数型	12					
		34	資本的支出 設備・備品費 教育・研究用設備・備品費	整数型	12					
		35	資本的支出 設備・備品費 その他の設備・備品費	整数型	12					
		36	資本的支出 図書購入費	整数型	12					
		37	積立金への支出	整数型	12					
		38	計	整数型	12					
288	学校経費調査_高等教育機関_学校独自の収入	1	調査年度西暦	整数型	4			○		
		2	県コード	整数型	2			○	○	
		3	学校調査番号	整数型	4			○	○	
		4	学校種	整数型	2			○	○	
		5	調査票番号	整数型	2					
		6	符号	整数型	2			○		
		7	授業料	整数型	12					
		8	入学金・検定料	整数型	12					
		9	附属病院収入	整数型	12					
		10	農場演習林収入	整数型	12					
		11	用途指定寄付金産学連携等収入	整数型	12					
		12	その他の収入	整数型	12					
		13	計	整数型	12					
289	学校経費調査_高等教育機関_学校独自の収入_計	1	調査年度西暦	整数型	4			○		
		2	県コード	整数型	2			○	○	
		3	学校調査番号	整数型	4			○	○	
		4	学校種	整数型	2			○	○	
		5	調査票番号	整数型	2					
		6	符号	整数型	2			○		
		7	授業料	整数型	12					
		8	入学金・検定料	整数型	12					
		9	附属病院収入	整数型	12					
		10	農場演習林収入	整数型	12					
		11	用途指定寄付金産学連携等収入	整数型	12					
		12	その他の収入	整数型	12					
		13	計	整数型	12					
290	学校経費調査_高等教育機関_公立学校の補助金	1	調査年度西暦	整数型	4			○		
		2	県コード	整数型	2			○	○	
		3	学校調査番号	整数型	4			○	○	
		4	学校種	整数型	2			○	○	
		5	調査票番号	整数型	2					
		6	国	整数型	12					
		7	都道府県	整数型	12					
		8	設置者公立内訳	整数型	12					
291	学校施設調査_高等教育機関	1	調査年度西暦	整数型	4			○		
		2	県コード	整数型	2			○	○	
		3	学校調査番号	整数型	4			○	○	
		4	学校種	整数型	2			○	○	

本省情報基盤システム最適化計画 将来体系		データ定義表(データ項目一覧表)			作成日	2005/9/22	作成者	平田
業務名	学校基本調査(高等教育機関)	システム名	実査・集計業務システム		最終更新日	2006/1/20	版数	1.0

No.	テーブル名	項目No.	項目名	型	長さ	空文字可	NULL不可	PK	FK	説明
		5	学校土地の用途別面積 校舎・講堂・体育施設敷地	整数型	12					
		6	学校土地の用途別面積 屋外運動場敷地	整数型	12					
		7	学校土地の用途別面積 附属病院敷地	整数型	12					
		8	学校土地の用途別面積 附属研究所敷地	整数型	12					
		9	学校土地の用途別面積 附属研究施設敷地	整数型	12					
		10	学校土地の用途別面積 寄宿舎敷地	整数型	12					
		11	学校土地の用途別面積 その他	整数型	12					
		12	学校土地の用途別面積 計	整数型	12					
		13	学校建物の用途別面積 校舎 講義室・演習室	整数型	12					
		14	学校建物の用途別面積 校舎 実験室・実習室	整数型	12					
		15	学校建物の用途別面積 校舎 研究室	整数型	12					
		16	学校建物の用途別面積 校舎 図書館	整数型	12					
		17	学校建物の用途別面積 校舎 管理関係・その他	整数型	12					
		18	学校建物の用途別面積 講堂	整数型	12					
		19	学校建物の用途別面積 体育施設	整数型	12					
		20	学校建物の用途別面積 附属病院	整数型	12					
		21	学校建物の用途別面積 附属研究所	整数型	12					
		22	学校建物の用途別面積 附属研究施設	整数型	12					
		23	学校建物の用途別面積 寄宿舎	整数型	12					
		24	学校建物の用途別面積 その他	整数型	12					
		25	学校建物の用途別面積 計	整数型	12					
		26	学校建物の用途別面積 厚生補導施設	整数型	12					
		27	学校建物の構造別面積 設置者所有 木造	整数型	12					
		28	学校建物の構造別面積 設置者所有 鉄筋コンクリート造	整数型	12					
		29	学校建物の構造別面積 設置者所有 鉄骨造	整数型	12					
		30	学校建物の構造別面積 設置者所有 その他	整数型	12					
		31	学校建物の構造別面積 借用 木造	整数型	12					
		32	学校建物の構造別面積 借用 鉄筋コンクリート造	整数型	12					
		33	学校建物の構造別面積 借用 鉄骨造	整数型	12					
		34	学校建物の構造別面積 借用 その他	整数型	12					
		35	学校建物の新築等増加の面積 新改築	整数型	12					
		36	学校建物の新築等増加の面積 購入又は寄付	整数型	12					
		37	学校建物の新築等増加の面積 用途変更等による増	整数型	12					
		38	学校建物の新築等増加の面積 計	整数型	12					
		39	学校建物の被害等減少の面積 全壊	整数型	12					
		40	学校建物の被害等減少の面積 半壊	整数型	12					
		41	学校建物の被害等減少の面積 改築用途変更又は用途廃止等による減	整数型	12					
		42	学校建物の被害等減少の面積 計	整数型	12					
		43	N-1年度の学校建物の面積	整数型	12					
		44	職員宿舎の用途別土地面積 職員住宅敷地	整数型	12					
		45	職員宿舎の用途別土地面積 看護師宿舎敷地	整数型	12					
		46	職員宿舎の用途別建物面積 職員住宅	整数型	12					
		47	職員宿舎の用途別建物面積 看護師宿舎	整数型	12					

本省情報基盤システム最適化計画 将来体系		データ定義表(データ項目一覧表)			作成日	2005/9/22	作成者	平田
業務名	学校保健統計調査	システム名	実査・集計業務システム	最終更新日	2006/1/20	版数	1.0	

No.	テーブル名	項目No.	項目名	型	長さ	空文字可	NULL不可	PK	FK	説明
292	発育状態調査	1	調査年度西暦	整数型	4			○		
		2	県コード	整数型	2			○	○	
		3	学校調査番号	整数型	4			○	○	
		4	学校種	文字列型	2			○	○	
		5	一連番号	整数型	12				○	
		6	性別	整数型	1					
		7	年齢	整数型	2					
		8	身長	整数型	8					
		9	体重	整数型	8					
		10	座高	整数型	8					
		11	枚数	整数型	8					
		12	地域区分	整数型	8					
		13	学校種	整数型	1					
293	健康状態調査	1	調査年度西暦	整数型	4			○		
		2	県コード	整数型	2			○	○	
		3	学校調査番号	整数型	4			○	○	
		4	学校種	文字列型	2			○	○	
		5	性別	整数型	1			○		
		6	年齢	整数型	2			○		
		7	学級番号	整数型	2			○		
		8	疾病・異常者数 栄養状態 栄養不良	整数型	8					
		9	疾病・異常者数 栄養状態 肥満傾向	整数型	8					
		10	疾病・異常者数 脊柱・胸部 脊柱側湾ししょう	整数型	8					
		11	疾病・異常者数 脊柱・胸部 その他の脊柱疾病	整数型	8					
		12	疾病・異常者数 裸眼視力 1.0未満 0.7以上	整数型	8					
		13	疾病・異常者数 裸眼視力 0.7未満 0.3以上	整数型	8					
		14	疾病・異常者数 裸眼視力 0.3未満	整数型	8					
		15	疾病・異常者数 難聴	整数型	8					
		16	疾病・異常者数 眼 伝染性眼疾患	整数型	8					
		17	疾病・異常者数 眼 その他の眼疾患	整数型	8					
		18	疾病・異常者数 耳鼻咽喉 耳疾患	整数型	8					
		19	疾病・異常者数 耳鼻咽喉 鼻・副鼻腔疾患	整数型	8					
		20	疾病・異常者数 耳鼻咽喉 口腔咽喉等疾患・異常	整数型	8					
		21	疾病・異常者数 伝染性皮膚疾患	整数型	8					
		22	疾病・異常者数 歯・口腔 歯 処置完了者	整数型	8					
		23	疾病・異常者数 歯・口腔 歯 未処置歯のある者	整数型	8					
		24	疾病・異常者数 歯・口腔 歯 その他の歯疾患	整数型	8					
		25	疾病・異常者数 歯・口腔 口腔の疾病・異常	整数型	8					
		26	疾病・異常者数 結核	整数型	8					
		27	疾病・異常者数 心臓の疾病・異常	整数型	8					
		28	疾病・異常者数 心電図異常	整数型	8					
		29	疾病・異常者数 蛋白検出	整数型	8					
		30	疾病・異常者数 尿糖検出	整数型	8					
		31	疾病・異常者数 寄生虫卵保有	整数型	8					
		32	疾病・異常者数 その他の疾病 ぜん息	整数型	8					
		33	疾病・異常者数 その他の疾病 腎臓疾患	整数型	8					
		34	疾病・異常者数 その他の疾病 寄生虫病	整数型	8					
		35	疾病・異常者数 その他の疾病 言語障害	整数型	8					
		36	疾病・異常者数 その他の疾病 その他の疾病・異常	整数型	8					
		37	疾病・異常者数 結核に関する検査 委員会での検討を必要とする者	整数型	8					
		38	疾病・異常者数 結核に関する検査 委員会での検討を必要とする者 結核の精	整数型	8					
		39	疾病・異常者数 歯 喪失歯数(本)	整数型	8					
		40	疾病・異常者数 歯 処置歯数	整数型	8					
		41	疾病・異常者数 歯 未処置歯数	整数型	8					
		42	疾病・異常者数 計 脊柱・胸部計	整数型	8					
		43	疾病・異常者数 裸眼視力計	整数型	8					
		44	疾病・異常者数 歯計	整数型	8					
		45	未受験者数 栄養状態	整数型	8					
		46	未受験者数 脊柱・胸部	整数型	8					
		47	未受験者数 裸眼視力	整数型	8					
		48	未受験者数 裸眼視力のうち視力補正をしているもの	整数型	8					
		49	未受験者数 裸眼視力 裸眼視力検査を省略した者	整数型	8					

本省情報基盤システム最適化計画 将来体系		データ定義表(データ項目一覧表)			作成日	2005/9/22	作成者	平田
業務名	学校保健統計調査	システム名	実査・集計業務システム		最終更新日	2006/1/20	版数	1.0

No.	テーブル名	項目No.	項目名	型	長さ	空文字可	NULL不可	PK	FK	説明
		50	未受験者数 難聴	整数型	8					
		51	未受験者数 眼	整数型	8					
		52	未受験者数 耳鼻咽喉	整数型	8					
		53	未受験者数 伝染性皮膚疾患	整数型	8					
		54	未受験者数 歯・口腔	整数型	8					
		55	未受験者数 結核	整数型	8					
		56	未受験者数 心臓の疾病・異常	整数型	8					
		57	未受験者数 心電図異常	整数型	8					
		58	未受験者数 蛋白検出	整数型	8					
		59	未受験者数 尿酸検出	整数型	8					
		60	未受験者数 寄生虫卵保有	整数型	8					
		61	未受験者数 その他の疾病・異常	整数型	8					
		62	未受験者数 結核に関する検査	整数型	8					
		63	未受験者数 永久歯等のう歯等数	整数型	8					
		64	調査対象人数	整数型	8					
		65	地域区分	整数型	8					
		66	学校種	整数型	1					
294	学校保健統計調査_調査対象校一覧	1	調査年度西暦	整数型	4			○		
		2	県コード	整数型	2			○		
		3	学校調査番号	整数型	4			○	○	
		4	学校種	文字列型	2			○	○	

本省情報基盤システム最適化計画 将来体系		データ定義表(データ項目一覧表)			作成日	2005/9/22	作成者	平田
業務名	学校教員統計調査	システム名	実査・集計業務システム		最終更新日	2006/1/20	版数	1.0

No.	テーブル名	項目No.	項目名	型	長さ	空文字可	NULL不可	PK	FK	説明
295	教員異動調査_高等学校以下	1	調査年度西暦	数値型	4			○	○	
		2	県コード	数値型	2			○	○	
		3	学校調査番号	数値型	4			○	○	
		4	学校種	文字列型	2			○	○	
		5	整理番号	数値型	4			○		
		6	性別	数値型	1					
		7	年齢	数値型	3					
		8	職名	数値型	1					
		9	学歴	数値型	1					
		10	所属課程	数値型	1					
		11	異動の状況	数値型	1					
		12	新卒採用者の県内・県外の別	数値型	1					
		13	前職教員	数値型	1					
		14	その他	数値型	1					
		15	教職経験	数値型	1					
		16	転入前の学校種	数値型	1					
		17	転入前の県内・県外の別	数値型	1					
		18	離職理由	数値型	1					
296	教員異動調査_大学	1	調査年度西暦	数値型	4			○	○	
		2	県コード	数値型	2			○	○	
		3	学校調査番号	数値型	4			○	○	
		4	学校種	文字列型	2			○	○	
		5	整理番号	数値型	4			○		
		6	性別	数値型	1					
		7	年齢	数値型	3					
		8	職名	数値型	1					
		9	外人	数値型	1					
		10	学歴	数値型	1					
		11	専門分野	数値型	2					
		12	昼夜別等	数値型	1			○		
		13	学部等番号	数値型	4			○		
		14	異動の状況	数値型	1					
		15	採用前の職業	数値型	1					
		16	転入前の学校種等	数値型	1					
		17	採用・転入前の学校の設置者	数値型	1					
		18	離職理由	数値型	1					
297	教員個人調査_小学校	1	調査年度西暦	数値型	4			○	○	
		2	県コード	数値型	2			○	○	
		3	学校調査番号	数値型	4			○	○	
		4	学校種	文字列型	2			○	○	
		5	整理番号	数値型	4			○		
		6	カードコード	数値型	1					
		7	性別	数値型	1					
		8	年齢	数値型	3					
		9	職名	数値型	1					
		10	勤務年数	数値型	2					
		11	学歴	数値型	1					
		12	学級担任状況	数値型	1					
		13	授業担任状況	数値型	1					
		14	免許状の種類_小専修	数値型	1					
		15	免許状の種類_小一種	数値型	1					
		16	免許状の種類_小二種	数値型	1					
		17	免許状の種類_小助教	数値型	1					
		18	免許状の種類_小特別	数値型	1					
		19	免許状の種類_養教専修	数値型	1					
		20	免許状の種類_養教一種	数値型	1					
		21	免許状の種類_養教二種	数値型	1					
		22	免許状の種類_養助教	数値型	1					
		23	免許状の種類_幼稚園	数値型	1					
		24	免許状の種類_中学校	数値型	1					
		25	免許状の種類_高等学校	数値型	1					
		26	免許状の種類_盲学校	数値型	1					

本省情報基盤システム最適化計画 将来体系		データ定義表(データ項目一覧表)			作成日	2005/9/22	作成者	平田
業務名	学校教員統計調査	システム名	実査・集計業務システム	最終更新日	2006/1/20	版数	1.0	

No.	テーブル名	項目No.	項目名	型	長さ	空文字可	NULL不可	PK	FK	説明
		27	免許状の種類 聾学校	整数型	1					
		28	免許状の種類 養護学校	整数型	1					
		29	免許教科(中学校教諭免許状) 国語	整数型	1					
		30	免許教科(中学校教諭免許状) 社会	整数型	1					
		31	免許教科(中学校教諭免許状) 数学	整数型	1					
		32	免許教科(中学校教諭免許状) 理科	整数型	1					
		33	免許教科(中学校教諭免許状) 音楽	整数型	1					
		34	免許教科(中学校教諭免許状) 美術	整数型	1					
		35	免許教科(中学校教諭免許状) 保健体育	整数型	1					
		36	免許教科(中学校教諭免許状) 保健	整数型	1					
		37	免許教科(中学校教諭免許状) 技術	整数型	1					
		38	免許教科(中学校教諭免許状) 家庭	整数型	1					
		39	免許教科(中学校教諭免許状) 職業	整数型	1					
		40	免許教科(中学校教諭免許状) 職業指導	整数型	1					
		41	免許教科(中学校教諭免許状) 職業実習	整数型	1					
		42	免許教科(中学校教諭免許状) 英語	整数型	1					
		43	免許教科(中学校教諭免許状) 他外国語	整数型	1					
		44	免許教科(中学校教諭免許状) 宗教	整数型	1					
		45	担任教科 国語	整数型	1					
		46	担任教科 社会	整数型	1					
		47	担任教科 算数	整数型	1					
		48	担任教科 理科	整数型	1					
		49	担任教科 生活	整数型	1					
		50	担任教科 音楽	整数型	1					
		51	担任教科 図画工作	整数型	1					
		52	担任教科 家庭	整数型	1					
		53	担任教科 体育	整数型	1					
		54	担任教科 その他	整数型	1					
		55	遍教科担任授業時数	整数型	1					
		56	給料月額(千円)	整数型	8					
		57	一連番号	整数型	12					
298	教員個人調査_中学校	1	調査年度西暦	整数型	4			○	○	
		2	県コード	整数型	2			○	○	
		3	学校調査番号	整数型	4			○	○	
		4	学校種	文字列型	2			○	○	
		5	カードコード	整数型	1					
		6	整理番号	整数型	4			○		
		7	性別	整数型	1					
		8	年齢	整数型	3					
		9	職名	整数型	1					
		10	勤務年数	整数型	2					
		11	学歴	整数型	1					
		12	学級担任状況	整数型	1					
		13	授業担任状況	整数型	1					
		14	免許状の種類 中専修	整数型	1					
		15	免許状の種類 中一種	整数型	1					
		16	免許状の種類 中二種	整数型	1					
		17	免許状の種類 中助教	整数型	1					
		18	免許状の種類 中特別	整数型	1					
		19	免許状の種類 養教専修	整数型	1					
		20	免許状の種類 養教一種	整数型	1					
		21	免許状の種類 養教二種	整数型	1					
		22	免許状の種類 養助教	整数型	1					
		23	免許状の種類 幼稚園	整数型	1					
		24	免許状の種類 小学校	整数型	1					
		25	免許状の種類 高等学校	整数型	1					
		26	免許状の種類 盲学校	整数型	1					
		27	免許状の種類 聾学校	整数型	1					
		28	免許状の種類 養護学校	整数型	1					
		29	免許教科(中学校一種免許状) 国語	整数型	1					
		30	免許教科(中学校一種免許状) 社会	整数型	1					
		31	免許教科(中学校一種免許状) 数学	整数型	1					

本省情報基盤システム最適化計画 将来体系		データ定義表(データ項目一覧表)			作成日	2005/9/22	作成者	平田
業務名	学校教員統計調査	システム名	実査・集計業務システム	最終更新日	2006/1/20	版数	1.0	

No.	テーブル名	項目No.	項目名	型	長さ	空文字可	NULL不可	PK	FK	説明
		32	免許教科(中学校一種免許状)理科	整数型	1					
		33	免許教科(中学校一種免許状)音楽	整数型	1					
		34	免許教科(中学校一種免許状)美術	整数型	1					
		35	免許教科(中学校一種免許状)保健体育	整数型	1					
		36	免許教科(中学校一種免許状)保健	整数型	1					
		37	免許教科(中学校一種免許状)技術	整数型	1					
		38	免許教科(中学校一種免許状)家庭	整数型	1					
		39	免許教科(中学校一種免許状)職業	整数型	1					
		40	免許教科(中学校一種免許状)職業指導	整数型	1					
		41	免許教科(中学校一種免許状)職業実習	整数型	1					
		42	免許教科(中学校一種免許状)英語	整数型	1					
		43	免許教科(中学校一種免許状)他外国語	整数型	1					
		44	免許教科(中学校一種免許状)宗教	整数型	1					
		45	免許教科(中学校二種免許状)国語	整数型	1					
		46	免許教科(中学校二種免許状)社会	整数型	1					
		47	免許教科(中学校二種免許状)数学	整数型	1					
		48	免許教科(中学校二種免許状)理科	整数型	1					
		49	免許教科(中学校二種免許状)音楽	整数型	1					
		50	免許教科(中学校二種免許状)美術	整数型	1					
		51	免許教科(中学校二種免許状)保健体育	整数型	1					
		52	免許教科(中学校二種免許状)保健	整数型	1					
		53	免許教科(中学校二種免許状)技術	整数型	1					
		54	免許教科(中学校二種免許状)家庭	整数型	1					
		55	免許教科(中学校二種免許状)職業	整数型	1					
		56	免許教科(中学校二種免許状)職業指導	整数型	1					
		57	免許教科(中学校二種免許状)職業実習	整数型	1					
		58	免許教科(中学校二種免許状)英語	整数型	1					
		59	免許教科(中学校二種免許状)他外国語	整数型	1					
		60	免許教科(中学校二種免許状)宗教	整数型	1					
		61	担任教科 国語	整数型	1					
		62	担任教科 社会	整数型	1					
		63	担任教科 数学	整数型	1					
		64	担任教科 理科	整数型	1					
		65	担任教科 音楽	整数型	1					
		66	担任教科 美術	整数型	1					
		67	担任教科 保健体育	整数型	1					
		68	担任教科 技術家庭	整数型	1					
		69	担任教科 英語	整数型	1					
		70	担任教科 他外国語	整数型	1					
		71	担任教科 その他	整数型	1					
		72	授業時数 普通免許	整数型	4					
		73	授業時数 臨時免許許可	整数型	4					
		74	給料月額	整数型	8					
		75	一連番号	整数型	12					
299	教員個人調査_高等学校	1	調査年度西暦	整数型	4			○	○	
		2	県コード	整数型	2			○	○	
		3	学校調査番号	整数型	4			○	○	
		4	学校種	文字列型	2			○	○	
		5	課程別	整数型	1					
		6	カードコード	整数型	1					
		7	整理番号	整数型	4			○		
		8	性別	整数型	1					
		9	年齢	整数型	3					
		10	職名	整数型	1					
		11	勤務年数	整数型	2					
		12	学歴	整数型	1					
		13	授業担当状況	整数型	1					
		14	免許状の種類_高校専修	整数型	1					
		15	免許状の種類_高校一種	整数型	1					
		16	免許状の種類_高校助教	整数型	1					
		17	免許状の種類_高校特別	整数型	1					
		18	免許状の種類_高校特例	整数型	1					

本省情報基盤システム最適化計画 将来体系		データ定義表(データ項目一覧表)			作成日	2005/9/22	作成者	平田
業務名	学校教員統計調査	システム名	実査・集計業務システム	最終更新日	2006/1/20	版数	1.0	

No.	テーブル名	項目No.	項目名	型	長さ	空文字可	NULL不可	PK	FK	説明
		19	免許状の種類_養教専修	整数型	1					
		20	免許状の種類_養教一種	整数型	1					
		21	免許状の種類_養教二種	整数型	1					
		22	免許状の種類_養助教	整数型	1					
		23	免許状の種類_幼稚園	整数型	1					
		24	免許状の種類_小学校	整数型	1					
		25	免許状の種類_中学校	整数型	1					
		26	免許状の種類_盲学校	整数型	1					
		27	免許状の種類_聾学校	整数型	1					
		28	免許状の種類_養護学校	整数型	1					
		29	免許教科_高校教諭専修免許状の免許教科_国語	整数型	1					
		30	免許教科_高校教諭専修免許状の免許教科_地理歴史	整数型	1					
		31	免許教科_高校教諭専修免許状の免許教科_公民	整数型	1					
		32	免許教科_高校教諭専修免許状の免許教科_数学	整数型	1					
		33	免許教科_高校教諭専修免許状の免許教科_理科	整数型	1					
		34	免許教科_高校教諭専修免許状の免許教科_音楽	整数型	1					
		35	免許教科_高校教諭専修免許状の免許教科_美術	整数型	1					
		36	免許教科_高校教諭専修免許状の免許教科_工芸	整数型	1					
		37	免許教科_高校教諭専修免許状の免許教科_書道	整数型	1					
		38	免許教科_高校教諭専修免許状の免許教科_保健体育	整数型	1					
		39	免許教科_高校教諭専修免許状の免許教科_保健	整数型	1					
		40	免許教科_高校教諭専修免許状の免許教科_看護	整数型	1					
		41	免許教科_高校教諭専修免許状の免許教科_看護実習	整数型	1					
		42	免許教科_高校教諭専修免許状の免許教科_家庭	整数型	1					
		43	免許教科_高校教諭専修免許状の免許教科_家庭実習	整数型	1					
		44	免許教科_高校教諭専修免許状の免許教科_情報	整数型	1					
		45	免許教科_高校教諭専修免許状の免許教科_情報実習	整数型	1					
		46	免許教科_高校教諭専修免許状の免許教科_農業	整数型	1					
		47	免許教科_高校教諭専修免許状の免許教科_農業実習	整数型	1					
		48	免許教科_高校教諭専修免許状の免許教科_工業	整数型	1					
		49	免許教科_高校教諭専修免許状の免許教科_工業実習	整数型	1					
		50	免許教科_高校教諭専修免許状の免許教科_商業	整数型	1					
		51	免許教科_高校教諭専修免許状の免許教科_商業実習	整数型	1					
		52	免許教科_高校教諭専修免許状の免許教科_水産	整数型	1					
		53	免許教科_高校教諭専修免許状の免許教科_水産実習	整数型	1					
		54	免許教科_高校教諭専修免許状の免許教科_福祉	整数型	1					
		55	免許教科_高校教諭専修免許状の免許教科_福祉実習	整数型	1					
		56	免許教科_高校教諭専修免許状の免許教科_商船	整数型	1					
		57	免許教科_高校教諭専修免許状の免許教科_商船実習	整数型	1					
		58	免許教科_高校教諭専修免許状の免許教科_職業指導	整数型	1					
		59	免許教科_高校教諭専修免許状の免許教科_英語	整数型	1					
		60	免許教科_高校教諭専修免許状の免許教科_独語	整数型	1					
		61	免許教科_高校教諭専修免許状の免許教科_仏語	整数型	1					
		62	免許教科_高校教諭専修免許状の免許教科_他外国語	整数型	1					
		63	免許教科_高校教諭専修免許状の免許教科_宗教	整数型	1					
		64	免許教科_高校教諭一種免許状の免許教科_国語	整数型	1					
		65	免許教科_高校教諭一種免許状の免許教科_地理歴史	整数型	1					
		66	免許教科_高校教諭一種免許状の免許教科_公民	整数型	1					
		67	免許教科_高校教諭一種免許状の免許教科_数学	整数型	1					
		68	免許教科_高校教諭一種免許状の免許教科_理科	整数型	1					
		69	免許教科_高校教諭一種免許状の免許教科_音楽	整数型	1					
		70	免許教科_高校教諭一種免許状の免許教科_美術	整数型	1					
		71	免許教科_高校教諭一種免許状の免許教科_工芸	整数型	1					
		72	免許教科_高校教諭一種免許状の免許教科_書道	整数型	1					
		73	免許教科_高校教諭一種免許状の免許教科_保健体育	整数型	1					
		74	免許教科_高校教諭一種免許状の免許教科_保健	整数型	1					
		75	免許教科_高校教諭一種免許状の免許教科_看護	整数型	1					
		76	免許教科_高校教諭一種免許状の免許教科_看護実習	整数型	1					
		77	免許教科_高校教諭一種免許状の免許教科_家庭	整数型	1					
		78	免許教科_高校教諭一種免許状の免許教科_家庭実習	整数型	1					
		79	免許教科_高校教諭一種免許状の免許教科_情報	整数型	1					
		80	免許教科_高校教諭一種免許状の免許教科_情報実習	整数型	1					

本省情報基盤システム最適化計画 将来体系		データ定義表(データ項目一覧表)				作成日	2005/9/22	作成者	平田	
業務名	学校教員統計調査	システム名	実査・集計業務システム	最終更新日	2006/1/20	版数	1.0			
No.	テーブル名	項目No.	項目名	型	長さ	空文字可	NULL不可	PK	FK	説明
		81	免許教科_高校教諭一種免許状の免許教科_農業	整数型	1					
		82	免許教科_高校教諭一種免許状の免許教科_農業実習	整数型	1					
		83	免許教科_高校教諭一種免許状の免許教科_工業	整数型	1					
		84	免許教科_高校教諭一種免許状の免許教科_工業実習	整数型	1					
		85	免許教科_高校教諭一種免許状の免許教科_商業	整数型	1					
		86	免許教科_高校教諭一種免許状の免許教科_商業実習	整数型	1					
		87	免許教科_高校教諭一種免許状の免許教科_水産	整数型	1					
		88	免許教科_水産実習	整数型	1					
		89	免許教科_福祉	整数型	1					
		90	免許教科_福祉実習	整数型	1					
		91	免許教科_商船	整数型	1					
		92	免許教科_商船実習	整数型	1					
		93	免許教科_職業指導	整数型	1					
		94	免許教科_英語	整数型	1					
		95	免許教科_独語	整数型	1					
		96	免許教科_仏語	整数型	1					
		97	免許教科_他外国語	整数型	1					
		98	免許教科_宗教	整数型	1					
		99	免許教科_その他_柔道	整数型	1					
		100	免許教科_その他_剣道	整数型	1					
		101	免許教科_その他_情報技術	整数型	1					
		102	免許教科_その他_建築	整数型	1					
		103	免許教科_その他_インテリア	整数型	1					
		104	免許教科_その他_デザイン	整数型	1					
		105	免許教科_その他_情報処理	整数型	1					
		106	免許教科_その他_計算実務	整数型	1					
		107	担任教科_国語	整数型	1					
		108	担任教科_地理歴史	整数型	1					
		109	担任教科_公民	整数型	1					
		110	担任教科_数学	整数型	1					
		111	担任教科_理科	整数型	1					
		112	担任教科_保体	整数型	1					
		113	担任教科_芸(音楽)	整数型	1					
		114	担任教科_芸(美術)	整数型	1					
		115	担任教科_芸(工芸)	整数型	1					
		116	担任教科_芸(書道)	整数型	1					
		117	担任教科_外(英語)	整数型	1					
		118	担任教科_外(独語)	整数型	1					
		119	担任教科_外(仏語)	整数型	1					
		120	担任教科_外(その他)	整数型	1					
		121	担任教科_家庭	整数型	1					
		122	担任教科_農業	整数型	1					
		123	担任教科_工業	整数型	1					
		124	担任教科_商業	整数型	1					
		125	担任教科_水産	整数型	1					
		126	担任教科_看護	整数型	1					
		127	担任教科_理数	整数型	1					
		128	担任教科_体育	整数型	1					
		129	担任教科_音楽	整数型	1					
		130	担任教科_美術	整数型	1					
		131	担任教科_英語	整数型	1					
		132	担任教科_その他	整数型	1					
		133	授業時数_普通免許	整数型	4					
		134	授業時数_臨時免許許可	整数型	4					
		135	給料月額	整数型	8					
		136	一連番号	整数型	12					
300	教員個人調査_中等教育学校	1	調査年度西暦	整数型	4			○	○	
		2	県コード	整数型	2			○	○	
		3	学校調査番号	整数型	4			○	○	
		4	学校種	文字列型	2			○	○	
		5	後期課程の課程別	整数型	1					
		6	カードコード	整数型	1					

本省情報基盤システム最適化計画 将来体系		データ定義表(データ項目一覧表)			作成日	2005/9/22	作成者	平田
業務名	学校教員統計調査	システム名	実査・集計業務システム	最終更新日	2006/1/20	版数	1.0	

No.	テーブル名	項目No.	項目名	型	長さ	空文字可	NULL不可	PK	FK	説明
		7	整理番号	整数型	4			○		
		8	性別	整数型	1					
		9	年齢	整数型	3					
		10	職名	整数型	1					
		11	勤務年数	整数型	2					
		12	学歴	整数型	1					
		13	学級担任状況	整数型	1					
		14	授業担当状況	整数型	1					
		15	免許状の種類 中学校専修	整数型	1					
		16	免許状の種類 中学校一種	整数型	1					
		17	免許状の種類 中学校二種	整数型	1					
		18	免許状の種類 中学校助教諭	整数型	1					
		19	免許状の種類 中学校特別	整数型	1					
		20	免許状の種類 高校専修	整数型	1					
		21	免許状の種類 高校一種	整数型	1					
		22	免許状の種類 高校助教	整数型	1					
		23	免許状の種類 高校特別	整数型	1					
		24	免許状の種類 高校特例	整数型	1					
		25	免許状の種類 養教専修	整数型	1					
		26	免許状の種類 養教一種	整数型	1					
		27	免許状の種類 養教二種	整数型	1					
		28	免許状の種類 養助教	整数型	1					
		29	免許状の種類 幼稚園	整数型	1					
		30	免許状の種類 小学校	整数型	1					
		31	免許状の種類 盲学校	整数型	1					
		32	免許状の種類 聾学校	整数型	1					
		33	免許状の種類 養護学校	整数型	1					
		34	免許教科 中学校教諭専修又は一種免許状の免許教科 国語	整数型	1					
		35	免許教科 中学校教諭専修又は一種免許状の免許教科 社会	整数型	1					
		36	免許教科 中学校教諭専修又は一種免許状の免許教科 数学	整数型	1					
		37	免許教科 中学校教諭専修又は一種免許状の免許教科 理科	整数型	1					
		38	免許教科 中学校教諭専修又は一種免許状の免許教科 音楽	整数型	1					
		39	免許教科 中学校教諭専修又は一種免許状の免許教科 美術	整数型	1					
		40	免許教科 中学校教諭専修又は一種免許状の免許教科 保健体育	整数型	1					
		41	免許教科 中学校教諭専修又は一種免許状の免許教科 保健	整数型	1					
		42	免許教科 中学校教諭専修又は一種免許状の免許教科 技術	整数型	1					
		43	免許教科 中学校教諭専修又は一種免許状の免許教科 家庭	整数型	1					
		44	免許教科 中学校教諭専修又は一種免許状の免許教科 職業	整数型	1					
		45	免許教科 中学校教諭専修又は一種免許状の免許教科 職業指導	整数型	1					
		46	免許教科 中学校教諭専修又は一種免許状の免許教科 職業実習	整数型	1					
		47	免許教科 中学校教諭専修又は一種免許状の免許教科 英語	整数型	1					
		48	免許教科 中学校教諭専修又は一種免許状の免許教科 他外国語	整数型	1					
		49	免許教科 中学校教諭専修又は一種免許状の免許教科 宗教	整数型	1					
		50	免許教科 中学校教諭二種免許状の免許教科 国語	整数型	1					
		51	免許教科 中学校教諭二種免許状の免許教科 社会	整数型	1					
		52	免許教科 中学校教諭二種免許状の免許教科 数学	整数型	1					
		53	免許教科 中学校教諭二種免許状の免許教科 理科	整数型	1					
		54	免許教科 中学校教諭二種免許状の免許教科 音楽	整数型	1					
		55	免許教科 中学校教諭二種免許状の免許教科 美術	整数型	1					
		56	免許教科 中学校教諭二種免許状の免許教科 保健体育	整数型	1					
		57	免許教科 中学校教諭二種免許状の免許教科 保健	整数型	1					
		58	免許教科 中学校教諭二種免許状の免許教科 技術	整数型	1					
		59	免許教科 中学校教諭二種免許状の免許教科 家庭	整数型	1					
		60	免許教科 中学校教諭二種免許状の免許教科 職業	整数型	1					
		61	免許教科 中学校教諭二種免許状の免許教科 職業指導	整数型	1					
		62	免許教科 中学校教諭二種免許状の免許教科 職業実習	整数型	1					
		63	免許教科 中学校教諭二種免許状の免許教科 英語	整数型	1					
		64	免許教科 中学校教諭二種免許状の免許教科 他外国語	整数型	1					
		65	免許教科 中学校教諭二種免許状の免許教科 宗教	整数型	1					
		66	免許教科 高等学校教諭専修免許状の免許教科 国語	整数型	1					
		67	免許教科 高等学校教諭専修免許状の免許教科 地理歴史	整数型	1					
		68	免許教科 高等学校教諭専修免許状の免許教科 公民	整数型	1					

本省情報基盤システム最適化計画 将来体系		データ定義表(データ項目一覧表)			作成日	2005/9/22	作成者	平田
業務名	学校教員統計調査	システム名	実査・集計業務システム	最終更新日	2006/1/20	版数	1.0	

No.	テーブル名	項目No.	項目名	型	長さ	空文字可	NULL不可	PK	FK	説明
		69	免許教科_高等学校教諭専修免許状の免許教科_数学	整数型	1					
		70	免許教科_高等学校教諭専修免許状の免許教科_理科	整数型	1					
		71	免許教科_高等学校教諭専修免許状の免許教科_音楽	整数型	1					
		72	免許教科_高等学校教諭専修免許状の免許教科_美術	整数型	1					
		73	免許教科_高等学校教諭専修免許状の免許教科_工芸	整数型	1					
		74	免許教科_高等学校教諭専修免許状の免許教科_書道	整数型	1					
		75	免許教科_高等学校教諭専修免許状の免許教科_保健体育	整数型	1					
		76	免許教科_高等学校教諭専修免許状の免許教科_保健	整数型	1					
		77	免許教科_高等学校教諭専修免許状の免許教科_看護	整数型	1					
		78	免許教科_高等学校教諭専修免許状の免許教科_看護実習	整数型	1					
		79	免許教科_高等学校教諭専修免許状の免許教科_家庭	整数型	1					
		80	免許教科_高等学校教諭専修免許状の免許教科_家庭実習	整数型	1					
		81	免許教科_高等学校教諭専修免許状の免許教科_情報	整数型	1					
		82	免許教科_高等学校教諭専修免許状の免許教科_情報実習	整数型	1					
		83	免許教科_高等学校教諭専修免許状の免許教科_農業	整数型	1					
		84	免許教科_高等学校教諭専修免許状の免許教科_農業実習	整数型	1					
		85	免許教科_高等学校教諭専修免許状の免許教科_工業	整数型	1					
		86	免許教科_高等学校教諭専修免許状の免許教科_工業実習	整数型	1					
		87	免許教科_高等学校教諭専修免許状の免許教科_商業	整数型	1					
		88	免許教科_高等学校教諭専修免許状の免許教科_商業実習	整数型	1					
		89	免許教科_高等学校教諭専修免許状の免許教科_水産	整数型	1					
		90	免許教科_高等学校教諭専修免許状の免許教科_水産実習	整数型	1					
		91	免許教科_高等学校教諭専修免許状の免許教科_福祉	整数型	1					
		92	免許教科_高等学校教諭専修免許状の免許教科_福祉実習	整数型	1					
		93	免許教科_高等学校教諭専修免許状の免許教科_商船	整数型	1					
		94	免許教科_高等学校教諭専修免許状の免許教科_商船実習	整数型	1					
		95	免許教科_高等学校教諭専修免許状の免許教科_職業指導	整数型	1					
		96	免許教科_高等学校教諭専修免許状の免許教科_英語	整数型	1					
		97	免許教科_高等学校教諭専修免許状の免許教科_独語	整数型	1					
		98	免許教科_高等学校教諭専修免許状の免許教科_仏語	整数型	1					
		99	免許教科_高等学校教諭専修免許状の免許教科_他外国語	整数型	1					
		100	免許教科_高等学校教諭専修免許状の免許教科_宗教	整数型	1					
		101	免許教科_高等学校教諭一種免許状の免許教科_国語	整数型	1					
		102	免許教科_高等学校教諭一種免許状の免許教科_地理歴史	整数型	1					
		103	免許教科_高等学校教諭一種免許状の免許教科_公民	整数型	1					
		104	免許教科_高等学校教諭一種免許状の免許教科_数学	整数型	1					
		105	免許教科_高等学校教諭一種免許状の免許教科_理科	整数型	1					
		106	免許教科_高等学校教諭一種免許状の免許教科_音楽	整数型	1					
		107	免許教科_高等学校教諭一種免許状の免許教科_美術	整数型	1					
		108	免許教科_高等学校教諭一種免許状の免許教科_工芸	整数型	1					
		109	免許教科_高等学校教諭一種免許状の免許教科_書道	整数型	1					
		110	免許教科_高等学校教諭一種免許状の免許教科_保健体育	整数型	1					
		111	免許教科_高等学校教諭一種免許状の免許教科_保健	整数型	1					
		112	免許教科_高等学校教諭一種免許状の免許教科_看護	整数型	1					
		113	免許教科_高等学校教諭一種免許状の免許教科_看護実習	整数型	1					
		114	免許教科_高等学校教諭一種免許状の免許教科_家庭	整数型	1					
		115	免許教科_高等学校教諭一種免許状の免許教科_家庭実習	整数型	1					
		116	免許教科_高等学校教諭一種免許状の免許教科_情報	整数型	1					
		117	免許教科_高等学校教諭一種免許状の免許教科_情報実習	整数型	1					
		118	免許教科_高等学校教諭一種免許状の免許教科_農業	整数型	1					
		119	免許教科_高等学校教諭一種免許状の免許教科_農業実習	整数型	1					
		120	免許教科_高等学校教諭一種免許状の免許教科_工業	整数型	1					
		121	免許教科_高等学校教諭一種免許状の免許教科_工業実習	整数型	1					
		122	免許教科_高等学校教諭一種免許状の免許教科_商業	整数型	1					
		123	免許教科_高等学校教諭一種免許状の免許教科_商業実習	整数型	1					
		124	免許教科_高等学校教諭一種免許状の免許教科_水産	整数型	1					
		125	免許教科_高等学校教諭一種免許状の免許教科_水産実習	整数型	1					
		126	免許教科_高等学校教諭一種免許状の免許教科_福祉	整数型	1					
		127	免許教科_高等学校教諭一種免許状の免許教科_福祉実習	整数型	1					
		128	免許教科_高等学校教諭一種免許状の免許教科_商船	整数型	1					
		129	免許教科_高等学校教諭一種免許状の免許教科_商船実習	整数型	1					
		130	免許教科_高等学校教諭一種免許状の免許教科_職業指導	整数型	1					

本省情報基盤システム最適化計画 将来体系		データ定義表(データ項目一覧表)			作成日	2005/9/22	作成者	平田
業務名	学校教員統計調査	システム名	実査・集計業務システム	最終更新日	2006/1/20	版数	1.0	

No.	テーブル名	項目No.	項目名	型	長さ	空文字可	NULL不可	PK	FK	説明
		131	免許教科_高等学校教諭一種免許状の免許教科_英語	整数型	1					
		132	免許教科_高等学校教諭一種免許状の免許教科_独語	整数型	1					
		133	免許教科_高等学校教諭一種免許状の免許教科_仏語	整数型	1					
		134	免許教科_高等学校教諭一種免許状の免許教科_他外国語	整数型	1					
		135	免許教科_高等学校教諭一種免許状の免許教科_宗教	整数型	1					
		136	免許教科_その他_柔道	整数型	1					
		137	免許教科_その他_剣道	整数型	1					
		138	免許教科_その他_情報技術	整数型	1					
		139	免許教科_その他_建築	整数型	1					
		140	免許教科_その他_インテリア	整数型	1					
		141	免許教科_その他_デザイン	整数型	1					
		142	免許教科_その他_情報処理	整数型	1					
		143	免許教科_その他_計算実務	整数型	1					
		144	担任教科_前期課程_国語	整数型	1					
		145	担任教科_前期課程_社会	整数型	1					
		146	担任教科_前期課程_数学	整数型	1					
		147	担任教科_前期課程_理科	整数型	1					
		148	担任教科_前期課程_音楽	整数型	1					
		149	担任教科_前期課程_美術	整数型	1					
		150	担任教科_前期課程_保健体育	整数型	1					
		151	担任教科_前期課程_技術家庭	整数型	1					
		152	担任教科_前期課程_英語	整数型	1					
		153	担任教科_前期課程_他外国語	整数型	1					
		154	担任教科_前期課程_その他	整数型	1					
		155	担任教科_後期課程_国語	整数型	1					
		156	担任教科_後期課程_地理歴史	整数型	1					
		157	担任教科_後期課程_公民	整数型	1					
		158	担任教科_後期課程_数学	整数型	1					
		159	担任教科_後期課程_理科	整数型	1					
		160	担任教科_後期課程_保体	整数型	1					
		161	担任教科_後期課程_芸(音楽)	整数型	1					
		162	担任教科_後期課程_芸(美術)	整数型	1					
		163	担任教科_後期課程_芸(工芸)	整数型	1					
		164	担任教科_後期課程_芸(書道)	整数型	1					
		165	担任教科_後期課程_外(英語)	整数型	1					
		166	担任教科_後期課程_外(独語)	整数型	1					
		167	担任教科_後期課程_外(仏語)	整数型	1					
		168	担任教科_後期課程_外(その他)	整数型	1					
		169	担任教科_後期課程_家庭	整数型	1					
		170	担任教科_後期課程_農業	整数型	1					
		171	担任教科_後期課程_工業	整数型	1					
		172	担任教科_後期課程_商業	整数型	1					
		173	担任教科_後期課程_水産	整数型	1					
		174	担任教科_後期課程_看護	整数型	1					
		175	担任教科_後期課程_理数	整数型	1					
		176	担任教科_後期課程_体育	整数型	1					
		177	担任教科_後期課程_音楽	整数型	1					
		178	担任教科_後期課程_美術	整数型	1					
		179	担任教科_後期課程_英語	整数型	1					
		180	担任教科_後期課程_その他	整数型	1					
		181	過教科担任授業時数_前期課程_普通免許状	整数型	4					
		182	過教科担任授業時数_前期課程_臨時免許状	整数型	4					
		183	過教科担任授業時数_後期課程_普通免許状	整数型	4					
		184	過教科担任授業時数_後期課程_臨時免許状	整数型	4					
		185	給料月額	整数型	8					
		186	一連番号	整数型	12					
301	教員個人調査_盲聾養護学校	1	調査年度西暦	整数型	4			○	○	
		2	県コード	整数型	2			○	○	
		3	学校調査番号	整数型	4			○	○	
		4	学校種	文字列型	2			○	○	
		5	カードコード	整数型	1					
		6	整理番号	整数型	4			○		

本省情報基盤システム最適化計画 将来体系		データ定義表(データ項目一覧表)			作成日	2005/9/22	作成者	平田
業務名	学校教員統計調査	システム名	実査・集計業務システム	最終更新日	2006/1/20	版数	1.0	

No.	テーブル名	項目No.	項目名	型	長さ	空文字可	NULL不可	PK	FK	説明
		7	性別	整数型	1					
		8	年齢	整数型	2					
		9	職名	整数型	1					
		10	勤務年数	整数型	2					
		11	学歴	整数型	1					
		12	授業担任状況	整数型	1					
		13	免許状の種類_盲専修	整数型	1					
		14	免許状の種類_盲一種	整数型	1					
		15	免許状の種類_盲二種	整数型	1					
		16	免許状の種類_盲助教	整数型	1					
		17	免許状の種類_盲理容	整数型	1					
		18	免許状の種類_盲音楽	整数型	1					
		19	免許状の種類_盲養訓	整数型	1					
		20	免許状の種類_盲特別	整数型	1					
		21	免許状の種類_盲学校理学療法	整数型	1					
		22	免許状の種類_聾専修	整数型	1					
		23	免許状の種類_聾一種	整数型	1					
		24	免許状の種類_聾二種	整数型	1					
		25	免許状の種類_聾助教	整数型	1					
		26	免許状の種類_聾理容	整数型	1					
		27	免許状の種類_聾特技	整数型	1					
		28	免許状の種類_聾養訓	整数型	1					
		29	免許状の種類_聾特別	整数型	1					
		30	免許状の種類_養護専修	整数型	1					
		31	免許状の種類_養護一種	整数型	1					
		32	免許状の種類_養護二種	整数型	1					
		33	免許状の種類_養護助教	整数型	1					
		34	免許状の種類_養護養訓	整数型	1					
		35	免許状の種類_養護特別	整数型	1					
		36	免許状の種類_養教専修	整数型	1					
		37	免許状の種類_養教一種	整数型	1					
		38	免許状の種類_養教二種	整数型	1					
		39	免許状の種類_養助教	整数型	1					
		40	免許状の種類_幼稚園	整数型	1					
		41	免許状の種類_小学校	整数型	1					
		42	免許状の種類_中学校	整数型	1					
		43	免許状の種類_高等学校	整数型	1					
		44	週教科担当授業時数	整数型	4					
		45	給料月額(千円)	整数型	8					
		46	一連番号	整数型	12					
302	教員個人調査_幼稚園	1	調査年度西暦	整数型	4			○	○	
		2	県コード	整数型	2			○	○	
		3	学校調査番号	整数型	4			○	○	
		4	学校種	文字列型	2			○	○	
		5	カードコード	整数型	1					
		6	整理番号	整数型	4			○		
		7	性別	整数型	1					
		8	年齢	整数型	3					
		9	職名	整数型	2					
		10	勤務年数	整数型	4					
		11	学歴	整数型	1					
		12	免許状の種類_幼専修	整数型	1					
		13	免許状の種類_幼一種	整数型	1					
		14	免許状の種類_幼二種	整数型	1					
		15	免許状の種類_幼助教	整数型	1					
		16	免許状の種類_養教専修	整数型	1					
		17	免許状の種類_養教一種	整数型	1					
		18	免許状の種類_養教二種	整数型	1					
		19	免許状の種類_養助教	整数型	1					
		20	免許状の種類_小学校	整数型	1					
		21	免許状の種類_中学校	整数型	1					
		22	免許状の種類_高等学校	整数型	1					

本省情報基盤システム最適化計画 将来体系		データ定義表(データ項目一覧表)				作成日	2005/9/22	作成者	平田		
業務名	学校教員統計調査	システム名	実査・集計業務システム	最終更新日	2006/1/20	版数	1.0				
No.	テーブル名	項目No.	項目名	型	長さ	空文字可	NULL不可	PK	FK	説明	
303	教員個人調査_専修学校・各種学校	23	免許状の種類_盲学校	整数型	1						
		24	免許状の種類_聾学校	整数型	1						
		25	免許状の種類_養護学校	整数型	1						
		26	学級担任状況	整数型	4						
		27	給料月額(千円)	整数型	8						
		28	一連番号	整数型	12						
		1	調査年度西暦	整数型	4				○	○	
		2	県コード	整数型	2				○	○	
		3	学校調査番号	整数型	4				○	○	
		4	学校種	文字列型	2				○	○	
		5	カードコード	整数型	1						
		6	整理番号	整数型	4				○		
		7	性別	整数型	1						
		8	年齢	整数型	3						
		9	学歴	整数型	1						
		10	専門分野	整数型	3						
		11	所属課程	整数型	1						
		12	所属学科	整数型	1						
13	週担当授業時数	整数型	4								
14	本務先_設置者別	整数型	1								
15	本務先_職業	整数型	1								
16	勤務年数	整数型	2								
17	給料月額	整数型	8								
18	一連番号	整数型	12								
304	教員個人調査_大学	1	調査年度西暦	整数型	4			○	○		
		2	県コード	整数型	2			○	○		
		3	学校調査番号	整数型	4			○	○		
		4	学校種	文字列型	2			○	○		
		5	整理番号	整数型	4			○	○		
		6	性別	整数型	1						
		7	年齢	整数型	3						
		8	職名	整数型	1						
		9	外人	整数型	1						
		10	学歴	整数型	1						
		11	専門分野	整数型	2						
		12	昼夜別等	整数型	1				○		
		13	学部等番号	整数型	4				○		
		14	本務兼務別	整数型	1						
		15	勤務年数	整数型	2						
		16	授業担当	整数型	1						
		17	授業時数_本務の学部	整数型	4						
		18	授業時数_他学部	整数型	4						
		19	授業時数_大学院	整数型	4						
		20	他学校での授業時数	整数型	4						
		21	給与月額(千円)	整数型	8						
		22	兼務先_国立大	Boolean型	1						
		23	兼務先_公立大	Boolean型	1						
		24	兼務先_私立大	Boolean型	1						
		25	兼務先_放送大	Boolean型	1						
		26	兼務先_国立短大	Boolean型	1						
		27	兼務先_公立短大	Boolean型	1						
		28	兼務先_私立短大	Boolean型	1						
		29	兼務先_国立高専	Boolean型	1						
		30	兼務先_公立高専	Boolean型	1						
		31	兼務先_私立高専	Boolean型	1						
		32	兼務先_他学校	Boolean型	1						
		33	兼務先_研究所	Boolean型	1						
		34	兼務先_本務先	Boolean型	1						
		35	本務先_設置者別	整数型	1						
		36	本務先_職業	整数型	1						
305	学校教員統計調査_学校調査	1	調査年度西暦	整数型	4			○	○		
		2	県コード	整数型	2			○	○		

本省情報基盤システム最適化計画 将来体系		データ定義表(データ項目一覧表)			作成日	2005/9/22	作成者	平田
業務名	学校教員統計調査	システム名	実査・集計業務システム		最終更新日	2006/1/20	版数	1.0

No.	テーブル名	項目No.	項目名	型	長さ	空文字可	NULL不可	PK	FK	説明
		3	教育委員会番号	整数型	4			○	○	
		4	学校調査番号	整数型	4			○	○	
		5	学校種	文字列型	2			○	○	
		6	学校種類別	整数型	1					
		7	設置者区分	整数型	1					
		8	本校分校別	整数型	1					
		9	課程別	整数型	1					
		10	年齢区分	整数型	3			○		
		11	校長_男	整数型	8					
		12	校長_女	整数型	8					
		13	教頭_男	整数型	8					
		14	教頭_女	整数型	8					
		15	教諭_男	整数型	8					
		16	教諭_女	整数型	8					
		17	助教諭_男	整数型	8					
		18	助教諭_女	整数型	8					
		19	講師_男	整数型	8					
		20	講師_女	整数型	8					
		21	養護教諭_男	整数型	8					
		22	養護教諭_女	整数型	8					
		23	養護助教諭_男	整数型	8					
		24	養護助教諭_女	整数型	8					
		25	実習助手_男	整数型	8					
		26	実習助手_女	整数型	8					
		27	代替教員_男	整数型	8					
		28	代替教員_女	整数型	8					
		29	計_男	整数型	8					
		30	計_女	整数型	8					
306	学校教員統計調査_学校調査_調査対象校一覧	1	調査年度西暦	整数型	4			○		
		2	県コード	整数型	2			○	○	
		3	学校調査番号	整数型	4			○	○	
		4	学校種	文字列型	2			○	○	
307	教員個人調査_調査対象校一覧	1	調査年度西暦	整数型	4			○		
		2	県コード	整数型	2			○	○	
		3	学校調査番号	整数型	4			○	○	
		4	学校種	文字列型	2			○	○	
308	教員異動調査_調査対象校一覧	1	調査年度西暦	整数型	4			○		
		2	県コード	整数型	2			○	○	
		3	学校調査番号	整数型	4			○	○	
		4	学校種	文字列型	2			○	○	

本省情報基盤システム最適化計画 将来体系		データ定義表(データ項目一覧表)		作成日	2005/9/22	作成者	平田
業務名	社会教育調査	システム名	実査・集計業務システム	最終更新日	2006/1/20	版数	1.0

No.	テーブル名	項目No.	項目名	型	長さ	空文字可	NULL不可	PK	FK	説明	
309	社会教育行政調査	1	調査年度西暦	整数型	4			○			
		2	県コード	整数型	2			○	○		
		3	教育委員会番号	整数型	4			○	○		
		4	教育委員会事務局の社会教育関係職員数	社会教育担当 専任 男 課長	整数型	8					
		5	教育委員会事務局の社会教育関係職員数	社会教育担当 専任 男 課長 うち	整数型	8					
		6	教育委員会事務局の社会教育関係職員数	社会教育担当 専任 男 社会教育	整数型	8					
		7	教育委員会事務局の社会教育関係職員数	社会教育担当 専任 男 社会教育	整数型	8					
		8	教育委員会事務局の社会教育関係職員数	社会教育担当 専任 男 派遣社会	整数型	8					
		9	教育委員会事務局の社会教育関係職員数	社会教育担当 専任 男 その他の	整数型	8					
		10	教育委員会事務局の社会教育関係職員数	社会教育担当 専任 女 課長	整数型	8					
		11	教育委員会事務局の社会教育関係職員数	社会教育担当 専任 女 課長 うち	整数型	8					
		12	教育委員会事務局の社会教育関係職員数	社会教育担当 専任 女 社会教育	整数型	8					
		13	教育委員会事務局の社会教育関係職員数	社会教育担当 専任 女 社会教育	整数型	8					
		14	教育委員会事務局の社会教育関係職員数	社会教育担当 専任 女 派遣社会	整数型	8					
		15	教育委員会事務局の社会教育関係職員数	社会教育担当 専任 女 その他の	整数型	8					
		16	教育委員会事務局の社会教育関係職員数	社会教育担当 兼任 男 課長	整数型	8					
		17	教育委員会事務局の社会教育関係職員数	社会教育担当 兼任 男 課長 うち	整数型	8					
		18	教育委員会事務局の社会教育関係職員数	社会教育担当 兼任 男 社会教育	整数型	8					
		19	教育委員会事務局の社会教育関係職員数	社会教育担当 兼任 男 社会教育	整数型	8					
		20	教育委員会事務局の社会教育関係職員数	社会教育担当 兼任 男 派遣社会	整数型	8					
		21	教育委員会事務局の社会教育関係職員数	社会教育担当 兼任 男 その他の	整数型	8					
		22	教育委員会事務局の社会教育関係職員数	社会教育担当 兼任 女 課長	整数型	8					
		23	教育委員会事務局の社会教育関係職員数	社会教育担当 兼任 女 課長 うち	整数型	8					
		24	教育委員会事務局の社会教育関係職員数	社会教育担当 兼任 女 社会教育	整数型	8					
		25	教育委員会事務局の社会教育関係職員数	社会教育担当 兼任 女 社会教育	整数型	8					
		26	教育委員会事務局の社会教育関係職員数	社会教育担当 兼任 女 派遣社会	整数型	8					
		27	教育委員会事務局の社会教育関係職員数	社会教育担当 兼任 女 その他の	整数型	8					
		28	教育委員会事務局の社会教育関係職員数	社会教育担当 非常勤 男 課長	整数型	8					
		29	教育委員会事務局の社会教育関係職員数	社会教育担当 非常勤 男 課長 うち	整数型	8					
		30	教育委員会事務局の社会教育関係職員数	社会教育担当 非常勤 男 社会教育	整数型	8					
		31	教育委員会事務局の社会教育関係職員数	社会教育担当 非常勤 男 社会教育	整数型	8					
		32	教育委員会事務局の社会教育関係職員数	社会教育担当 非常勤 男 派遣社会	整数型	8					
		33	教育委員会事務局の社会教育関係職員数	社会教育担当 非常勤 男 その他の	整数型	8					
		34	教育委員会事務局の社会教育関係職員数	社会教育担当 非常勤 女 課長	整数型	8					
		35	教育委員会事務局の社会教育関係職員数	社会教育担当 非常勤 女 課長 うち	整数型	8					
		36	教育委員会事務局の社会教育関係職員数	社会教育担当 非常勤 女 社会教育	整数型	8					
		37	教育委員会事務局の社会教育関係職員数	社会教育担当 非常勤 女 社会教育	整数型	8					
		38	教育委員会事務局の社会教育関係職員数	社会教育担当 非常勤 女 派遣社会	整数型	8					
		39	教育委員会事務局の社会教育関係職員数	社会教育担当 非常勤 女 その他の	整数型	8					
		40	教育委員会事務局の社会教育関係職員数	社会教育担当 専任 男 課長	整数型	8					
		41	教育委員会事務局の社会教育関係職員数	社会教育担当 専任 男 課長 うち	整数型	8					
		42	教育委員会事務局の社会教育関係職員数	社会教育担当 専任 男 社会教育	整数型	8					
		43	教育委員会事務局の社会教育関係職員数	社会教育担当 専任 男 社会教育	整数型	8					
		44	教育委員会事務局の社会教育関係職員数	社会教育担当 専任 男 派遣社会	整数型	8					
		45	教育委員会事務局の社会教育関係職員数	社会教育担当 専任 男 その他の	整数型	8					
		46	教育委員会事務局の社会教育関係職員数	社会教育担当 専任 女 課長	整数型	8					
		47	教育委員会事務局の社会教育関係職員数	社会教育担当 専任 女 課長 うち	整数型	8					
		48	教育委員会事務局の社会教育関係職員数	社会教育担当 専任 女 社会教育	整数型	8					
		49	教育委員会事務局の社会教育関係職員数	社会教育担当 専任 女 社会教育	整数型	8					
		50	教育委員会事務局の社会教育関係職員数	社会教育担当 専任 女 派遣社会	整数型	8					
		51	教育委員会事務局の社会教育関係職員数	社会教育担当 専任 女 その他の	整数型	8					
		52	教育委員会事務局の社会教育関係職員数	社会教育担当 兼任 男 課長	整数型	8					
		53	教育委員会事務局の社会教育関係職員数	社会教育担当 兼任 男 課長 うち	整数型	8					
		54	教育委員会事務局の社会教育関係職員数	社会教育担当 兼任 男 社会教育	整数型	8					
		55	教育委員会事務局の社会教育関係職員数	社会教育担当 兼任 男 社会教育	整数型	8					
		56	教育委員会事務局の社会教育関係職員数	社会教育担当 兼任 男 派遣社会	整数型	8					
		57	教育委員会事務局の社会教育関係職員数	社会教育担当 兼任 男 その他の	整数型	8					
		58	教育委員会事務局の社会教育関係職員数	社会教育担当 兼任 女 課長	整数型	8					
		59	教育委員会事務局の社会教育関係職員数	社会教育担当 兼任 女 課長 うち	整数型	8					
		60	教育委員会事務局の社会教育関係職員数	社会教育担当 兼任 女 社会教育	整数型	8					
		61	教育委員会事務局の社会教育関係職員数	社会教育担当 兼任 女 社会教育	整数型	8					
		62	教育委員会事務局の社会教育関係職員数	社会教育担当 兼任 女 派遣社会	整数型	8					

本省情報基盤システム最適化計画 将来体系		データ定義表(データ項目一覧表)			作成日	2005/9/22	作成者	平田
業務名	社会教育調査	システム名	実査・集計業務システム		最終更新日	2006/1/20	版数	1.0

No.	テーブル名	項目No.	項目名	型	長さ	空文字可	NULL不可	PK	FK	説明
125			教育委員会事務局の社会教育関係職員数 社会教育・社会体育担当 兼任 男	整数型	8					
126			教育委員会事務局の社会教育関係職員数 社会教育・社会体育担当 兼任 男	整数型	8					
127			教育委員会事務局の社会教育関係職員数 社会教育・社会体育担当 兼任 男	整数型	8					
128			教育委員会事務局の社会教育関係職員数 社会教育・社会体育担当 兼任 男	整数型	8					
129			教育委員会事務局の社会教育関係職員数 社会教育・社会体育担当 兼任 男	整数型	8					
130			教育委員会事務局の社会教育関係職員数 社会教育・社会体育担当 兼任 女	整数型	8					
131			教育委員会事務局の社会教育関係職員数 社会教育・社会体育担当 兼任 女	整数型	8					
132			教育委員会事務局の社会教育関係職員数 社会教育・社会体育担当 兼任 女	整数型	8					
133			教育委員会事務局の社会教育関係職員数 社会教育・社会体育担当 兼任 女	整数型	8					
134			教育委員会事務局の社会教育関係職員数 社会教育・社会体育担当 兼任 女	整数型	8					
135			教育委員会事務局の社会教育関係職員数 社会教育・社会体育担当 兼任 女	整数型	8					
136			教育委員会事務局の社会教育関係職員数 社会教育・社会体育担当 非常勤	整数型	8					
137			教育委員会事務局の社会教育関係職員数 社会教育・社会体育担当 非常勤	整数型	8					
138			教育委員会事務局の社会教育関係職員数 社会教育・社会体育担当 非常勤	整数型	8					
139			教育委員会事務局の社会教育関係職員数 社会教育・社会体育担当 非常勤	整数型	8					
140			教育委員会事務局の社会教育関係職員数 社会教育・社会体育担当 非常勤	整数型	8					
141			教育委員会事務局の社会教育関係職員数 社会教育・社会体育担当 非常勤	整数型	8					
142			教育委員会事務局の社会教育関係職員数 社会教育・社会体育担当 非常勤	整数型	8					
143			教育委員会事務局の社会教育関係職員数 社会教育・社会体育担当 非常勤	整数型	8					
144			教育委員会事務局の社会教育関係職員数 社会教育・社会体育担当 非常勤	整数型	8					
145			教育委員会事務局の社会教育関係職員数 社会教育・社会体育担当 非常勤	整数型	8					
146			教育委員会事務局の社会教育関係職員数 社会教育・社会体育担当 非常勤	整数型	8					
147			教育委員会事務局の社会教育関係職員数 社会教育・社会体育担当 非常勤	整数型	8					
148			社会教育委員数 学校教育関係者 男	整数型	8					
149			社会教育委員数 学校教育関係者 女	整数型	8					
150			社会教育委員数 社会教育関係者 男	整数型	8					
151			社会教育委員数 社会教育関係者 女	整数型	8					
152			社会教育委員数 家庭教育の向上に資する活動を行う者 男	整数型	8					
153			社会教育委員数 家庭教育の向上に資する活動を行う者 女	整数型	8					
154			社会教育委員数 学識経験者 男	整数型	8					
155			社会教育委員数 学識経験者 女	整数型	8					
156			社会教育委員数 うち、青少年に関する事項について指導助言する者 男	整数型	8					
157			社会教育委員数 うち、青少年に関する事項について指導助言する者 女	整数型	8					
158			社会教育委員の会議(N年度間の開催回数)	整数型	8					
159			社会教育関係指導員数 社会教育指導員 男	整数型	8					
160			社会教育関係指導員数 社会教育指導員 女	整数型	8					
161			社会教育関係指導員数 体育指導委員 男	整数型	8					
162			社会教育関係指導員数 体育指導委員 女	整数型	8					
163			社会教育関係指導員数 各種指導員 実人数 男	整数型	8					
164			社会教育関係指導員数 各種指導員 実人数 女	整数型	8					
165			社会教育関係指導員数 各種指導員 延人数 青少年教育関係 男	整数型	8					
166			社会教育関係指導員数 各種指導員 延人数 青少年教育関係 女	整数型	8					
167			社会教育関係指導員数 各種指導員 延人数 女性教育関係 男	整数型	8					
168			社会教育関係指導員数 各種指導員 延人数 女性教育関係 女	整数型	8					
169			社会教育関係指導員数 各種指導員 延人数 家庭教育関係 男	整数型	8					
170			社会教育関係指導員数 各種指導員 延人数 家庭教育関係 女	整数型	8					
171			社会教育関係指導員数 各種指導員 延人数 社会体育関係 男	整数型	8					
172			社会教育関係指導員数 各種指導員 延人数 社会体育関係 女	整数型	8					
173			社会教育関係指導員数 各種指導員 延人数 その他 男	整数型	8					
174			社会教育関係指導員数 各種指導員 延人数 その他 女	整数型	8					
175			情報提供方法 情報システムネットワーク	整数型	1					
176			情報提供方法 公共広報紙	整数型	1					
177			情報提供方法 ポスター・パンフレット	整数型	1					
178			情報提供方法 マスメディア(放送・新聞等)	整数型	1					
179			情報提供方法 説明会・訪問	整数型	1					
180			情報提供方法 その他	整数型	1					
181			指導者研修 行政職員対象(社会教育主事等) 実施件数	整数型	8					
182			指導者研修 行政職員対象(社会教育主事等) 参加者数	整数型	8					
183			指導者研修 施設職員対象(公民館主事等) 実施件数	整数型	8					
184			指導者研修 施設職員対象(公民館主事等) 参加者数	整数型	8					
185			指導者研修 有志指導者対象(民間団体等の指導者) 実施件数	整数型	8					
186			指導者研修 有志指導者対象(民間団体等の指導者) 参加者数	整数型	8					

本省情報基盤システム最適化計画 将来体系		データ定義表(データ項目一覧表)			作成日	2005/9/22	作成者	平田
業務名	社会教育調査	システム名	実査・集計業務システム		最終更新日	2006/1/20	版数	1.0

No.	テーブル名	項目No.	項目名	型	長さ	空文字可	NULL不可	PK	FK	説明
		187	講集会 主催 実施件数	整数型	8					
		188	講集会 主催 参加者数	整数型	8					
		189	講集会 共催 実施件数	整数型	8					
		190	講集会 共催 参加者数	整数型	8					
		191	社会教育学級・講座実施件数 計 教養の向上	整数型	8					
		192	社会教育学級・講座実施件数 計 教養の向上 うち趣味・けいこごと	整数型	8					
		193	社会教育学級・講座実施件数 計 体育・レクリエーション	整数型	8					
		194	社会教育学級・講座実施件数 計 家庭教育家庭生活	整数型	8					
		195	社会教育学級・講座実施件数 計 職業知識技術の向上	整数型	8					
		196	社会教育学級・講座実施件数 計 職業知識技術の向上 うち情報教育関係	整数型	8					
		197	社会教育学級・講座実施件数 計 市民意識・社会連帯意識	整数型	8					
		198	社会教育学級・講座実施件数 計 市民意識・社会連帯意識 うち環境問題関係	整数型	8					
		199	社会教育学級・講座実施件数 計 市民意識・社会連帯意識 うち社会福祉関係	整数型	8					
		200	社会教育学級・講座実施件数 計 その他	整数型	8					
		201	社会教育学級・講座実施件数 計 うち知事(首長)部局との共催 教養の向上	整数型	8					
		202	社会教育学級・講座実施件数 計 うち知事(首長)部局との共催 教養の向上 うち趣味・けいこごと	整数型	8					
		203	社会教育学級・講座実施件数 計 うち知事(首長)部局との共催 体育・レクリエーション	整数型	8					
		204	社会教育学級・講座実施件数 計 うち知事(首長)部局との共催 家庭教育家庭生活	整数型	8					
		205	社会教育学級・講座実施件数 計 うち知事(首長)部局との共催 職業知識技術	整数型	8					
		206	社会教育学級・講座実施件数 計 うち知事(首長)部局との共催 職業知識技術	整数型	8					
		207	社会教育学級・講座実施件数 計 うち知事(首長)部局との共催 市民意識・社会連帯意識	整数型	8					
		208	社会教育学級・講座実施件数 計 うち知事(首長)部局との共催 市民意識・社会連帯意識 うち環境問題関係	整数型	8					
		209	社会教育学級・講座実施件数 計 うち知事(首長)部局との共催 市民意識・社会連帯意識 うち社会福祉関係	整数型	8					
		210	社会教育学級・講座実施件数 計 うち知事(首長)部局との共催 その他	整数型	8					
		211	社会教育学級・講座実施件数 計 うち17時以降 教養の向上	整数型	8					
		212	社会教育学級・講座実施件数 計 うち18時以降 教養の向上 うち趣味・けいこごと	整数型	8					
		213	社会教育学級・講座実施件数 計 うち19時以降 体育・レクリエーション	整数型	8					
		214	社会教育学級・講座実施件数 計 うち20時以降 家庭教育家庭生活	整数型	8					
		215	社会教育学級・講座実施件数 計 うち21時以降 職業知識技術の向上	整数型	8					
		216	社会教育学級・講座実施件数 計 うち22時以降 職業知識技術の向上 うち情報教育関係	整数型	8					
		217	社会教育学級・講座実施件数 計 うち23時以降 市民意識・社会連帯意識	整数型	8					
		218	社会教育学級・講座実施件数 計 うち24時以降 市民意識・社会連帯意識 うち環境問題関係	整数型	8					
		219	社会教育学級・講座実施件数 計 うち25時以降 市民意識・社会連帯意識 うち社会福祉関係	整数型	8					
		220	社会教育学級・講座実施件数 計 うち26時以降 その他	整数型	8					
		221	社会教育学級・講座実施件数 計 うち土・日 教養の向上	整数型	8					
		222	社会教育学級・講座実施件数 計 うち土・日 教養の向上 うち趣味・けいこごと	整数型	8					
		223	社会教育学級・講座実施件数 計 うち土・日 体育・レクリエーション	整数型	8					
		224	社会教育学級・講座実施件数 計 うち土・日 家庭教育家庭生活	整数型	8					
		225	社会教育学級・講座実施件数 計 うち土・日 職業知識技術の向上	整数型	8					
		226	社会教育学級・講座実施件数 計 うち土・日 職業知識技術の向上 うち情報教育関係	整数型	8					
		227	社会教育学級・講座実施件数 計 うち土・日 市民意識・社会連帯意識	整数型	8					
		228	社会教育学級・講座実施件数 計 うち土・日 市民意識・社会連帯意識 うち環境問題関係	整数型	8					
		229	社会教育学級・講座実施件数 計 うち土・日 市民意識・社会連帯意識 うち社会福祉関係	整数型	8					
		230	社会教育学級・講座実施件数 計 うち土・日 その他	整数型	8					
		231	社会教育学級・講座実施件数 計 うち託児サービスを実施 教養の向上	整数型	8					
		232	社会教育学級・講座実施件数 計 うち託児サービスを実施 教養の向上 うち趣味・けいこごと	整数型	8					
		233	社会教育学級・講座実施件数 計 うち託児サービスを実施 体育・レクリエーション	整数型	8					
		234	社会教育学級・講座実施件数 計 うち託児サービスを実施 家庭教育家庭生活	整数型	8					
		235	社会教育学級・講座実施件数 計 うち託児サービスを実施 職業知識技術の向上	整数型	8					
		236	社会教育学級・講座実施件数 計 うち託児サービスを実施 職業知識技術の向上 うち情報教育関係	整数型	8					
		237	社会教育学級・講座実施件数 計 うち託児サービスを実施 市民意識・社会連帯意識	整数型	8					
		238	社会教育学級・講座実施件数 計 うち託児サービスを実施 市民意識・社会連帯意識 うち環境問題関係	整数型	8					
		239	社会教育学級・講座実施件数 計 うち託児サービスを実施 市民意識・社会連帯意識 うち社会福祉関係	整数型	8					
		240	社会教育学級・講座実施件数 計 うち託児サービスを実施 その他	整数型	8					
		241	社会教育学級・講座実施件数 計 青少年対象 教養の向上	整数型	8					
		242	社会教育学級・講座実施件数 計 青少年対象 教養の向上 うち趣味・けいこごと	整数型	8					
		243	社会教育学級・講座実施件数 計 青少年対象 体育・レクリエーション	整数型	8					
		244	社会教育学級・講座実施件数 計 青少年対象 家庭教育家庭生活	整数型	8					
		245	社会教育学級・講座実施件数 計 青少年対象 職業知識技術の向上	整数型	8					
		246	社会教育学級・講座実施件数 計 青少年対象 職業知識技術の向上 うち情報教育関係	整数型	8					
		247	社会教育学級・講座実施件数 計 青少年対象 市民意識・社会連帯意識	整数型	8					
		248	社会教育学級・講座実施件数 計 青少年対象 市民意識・社会連帯意識 うち環境問題関係	整数型	8					

本省情報基盤システム最適化計画 将来体系		データ定義表(データ項目一覧表)			作成日	2005/9/22	作成者	平田
業務名	社会教育調査	システム名	実査・集計業務システム		最終更新日	2006/1/20	版数	1.0

No.	テーブル名	項目No.	項目名	型	長さ	空文字可	NULL不可	PK	FK	説明
		249	社会教育学級・講座実施件数 計 青少年対象 市民意識・社会連帯意識 うち	整数型	8					
		250	社会教育学級・講座実施件数 計 青少年対象 その他	整数型	8					
		251	社会教育学級・講座実施件数 計 成人一般対象 教養の向上	整数型	8					
		252	社会教育学級・講座実施件数 計 成人一般対象 教養の向上 うち趣味・けいこ	整数型	8					
		253	社会教育学級・講座実施件数 計 成人一般対象 体育・レクリエーション	整数型	8					
		254	社会教育学級・講座実施件数 計 成人一般対象 家庭教育家庭生活	整数型	8					
		255	社会教育学級・講座実施件数 計 成人一般対象 職業知識技術の向上	整数型	8					
		256	社会教育学級・講座実施件数 計 成人一般対象 職業知識技術の向上 うち情報教育	整数型	8					
		257	社会教育学級・講座実施件数 計 成人一般対象 市民意識・社会連帯意識	整数型	8					
		258	社会教育学級・講座実施件数 計 成人一般対象 市民意識・社会連帯意識 うち	整数型	8					
		259	社会教育学級・講座実施件数 計 成人一般対象 市民意識・社会連帯意識 うち	整数型	8					
		260	社会教育学級・講座実施件数 計 成人一般対象 その他	整数型	8					
		261	社会教育学級・講座実施件数 計 女性のみ対象 教養の向上	整数型	8					
		262	社会教育学級・講座実施件数 計 女性のみ対象 教養の向上 うち趣味・けいこ	整数型	8					
		263	社会教育学級・講座実施件数 計 女性のみ対象 体育・レクリエーション	整数型	8					
		264	社会教育学級・講座実施件数 計 女性のみ対象 家庭教育家庭生活	整数型	8					
		265	社会教育学級・講座実施件数 計 女性のみ対象 職業知識技術の向上	整数型	8					
		266	社会教育学級・講座実施件数 計 女性のみ対象 職業知識技術の向上 うち情報教育	整数型	8					
		267	社会教育学級・講座実施件数 計 女性のみ対象 市民意識・社会連帯意識	整数型	8					
		268	社会教育学級・講座実施件数 計 女性のみ対象 市民意識・社会連帯意識 うち	整数型	8					
		269	社会教育学級・講座実施件数 計 女性のみ対象 市民意識・社会連帯意識 うち	整数型	8					
		270	社会教育学級・講座実施件数 計 女性のみ対象 その他	整数型	8					
		271	社会教育学級・講座実施件数 計 高齢者のみ対象 教養の向上	整数型	8					
		272	社会教育学級・講座実施件数 計 高齢者のみ対象 教養の向上 うち趣味・けいこ	整数型	8					
		273	社会教育学級・講座実施件数 計 高齢者のみ対象 体育・レクリエーション	整数型	8					
		274	社会教育学級・講座実施件数 計 高齢者のみ対象 家庭教育家庭生活	整数型	8					
		275	社会教育学級・講座実施件数 計 高齢者のみ対象 職業知識技術の向上	整数型	8					
		276	社会教育学級・講座実施件数 計 高齢者のみ対象 職業知識技術の向上 うち	整数型	8					
		277	社会教育学級・講座実施件数 計 高齢者のみ対象 市民意識・社会連帯意識	整数型	8					
		278	社会教育学級・講座実施件数 計 高齢者のみ対象 市民意識・社会連帯意識	整数型	8					
		279	社会教育学級・講座実施件数 計 高齢者のみ対象 市民意識・社会連帯意識	整数型	8					
		280	社会教育学級・講座実施件数 計 高齢者のみ対象 その他	整数型	8					
		281	社会教育学級・講座実施件数 計 その他 教養の向上	整数型	8					
		282	社会教育学級・講座実施件数 計 その他 教養の向上 うち趣味・けいここと	整数型	8					
		283	社会教育学級・講座実施件数 計 その他 体育・レクリエーション	整数型	8					
		284	社会教育学級・講座実施件数 計 その他 家庭教育家庭生活	整数型	8					
		285	社会教育学級・講座実施件数 計 その他 職業知識技術の向上	整数型	8					
		286	社会教育学級・講座実施件数 計 その他 職業知識技術の向上 うち情報教育	整数型	8					
		287	社会教育学級・講座実施件数 計 その他 市民意識・社会連帯意識	整数型	8					
		288	社会教育学級・講座実施件数 計 その他 市民意識・社会連帯意識 うち環境問題	整数型	8					
		289	社会教育学級・講座実施件数 計 その他 市民意識・社会連帯意識 うち社会福祉	整数型	8					
		290	社会教育学級・講座実施件数 計 その他 その他	整数型	8					
		291	学級生数及び受講者数 男 教養の向上	整数型	8					
		292	学級生数及び受講者数 男 教養の向上 うち趣味・けいここと	整数型	8					
		293	学級生数及び受講者数 男 体育・レクリエーション	整数型	8					
		294	学級生数及び受講者数 男 家庭教育家庭生活	整数型	8					
		295	学級生数及び受講者数 男 職業知識技術の向上	整数型	8					
		296	学級生数及び受講者数 男 職業知識技術の向上 うち情報教育関係	整数型	8					
		297	学級生数及び受講者数 男 市民意識・社会連帯意識	整数型	8					
		298	学級生数及び受講者数 男 市民意識・社会連帯意識 うち環境問題関係	整数型	8					
		299	学級生数及び受講者数 男 市民意識・社会連帯意識 うち社会福祉関係	整数型	8					
		300	学級生数及び受講者数 男 その他	整数型	8					
		301	学級生数及び受講者数 女 教養の向上	整数型	8					
		302	学級生数及び受講者数 女 教養の向上 うち趣味・けいここと	整数型	8					
		303	学級生数及び受講者数 女 体育・レクリエーション	整数型	8					
		304	学級生数及び受講者数 女 家庭教育家庭生活	整数型	8					
		305	学級生数及び受講者数 女 職業知識技術の向上	整数型	8					
		306	学級生数及び受講者数 女 職業知識技術の向上 うち情報教育関係	整数型	8					
		307	学級生数及び受講者数 女 市民意識・社会連帯意識	整数型	8					
		308	学級生数及び受講者数 女 市民意識・社会連帯意識 うち環境問題関係	整数型	8					
		309	学級生数及び受講者数 女 市民意識・社会連帯意識 うち社会福祉関係	整数型	8					
		310	学級生数及び受講者数 女 その他	整数型	8					

本省情報基盤システム最適化計画 将来体系		データ定義表(データ項目一覧表)			作成日	2005/9/22	作成者	平田
業務名	社会教育調査	システム名	実査・集計業務システム		最終更新日	2006/1/20	版数	1.0

No.	テーブル名	項目No.	項目名	型	長さ	空文字可	NULL不可	PK	FK	説明
		311	家庭教育学級・学級・講座数	整数型	8					
		312	家庭教育学級・学級生数男	整数型	8					
		313	家庭教育学級・学級生数女	整数型	8					
		314	開設場所別学級・講座数 公民館	整数型	8					
		315	開設場所別学級・講座数 他の社会教育施設	整数型	8					
		316	開設場所別学級・講座数 小・中学校	整数型	8					
		317	開設場所別学級・講座数 その他	整数型	8					
		318	民間社会教育事業者との連携・協力の状況 営利 業務委託(全部) 学級・講座	整数型	8					
		319	民間社会教育事業者との連携・協力の状況 営利 業務委託(全部) 諸集会	整数型	8					
		320	民間社会教育事業者との連携・協力の状況 営利 業務委託(一部) 学級・講座	整数型	8					
		321	民間社会教育事業者との連携・協力の状況 営利 業務委託(一部) 諸集会	整数型	8					
		322	民間社会教育事業者との連携・協力の状況 非営利 業務委託(全部) 学級・講座	整数型	8					
		323	民間社会教育事業者との連携・協力の状況 非営利 業務委託(全部) 諸集会	整数型	8					
		324	民間社会教育事業者との連携・協力の状況 非営利 業務委託(一部) 学級・講座	整数型	8					
		325	民間社会教育事業者との連携・協力の状況 非営利 業務委託(一部) 諸集会	整数型	8					
		326	補助団体数	整数型	8					
310	公民館調査	1	調査年度西暦	整数型	4					
		2	県コード	整数型	2					
		3	教育委員会番号	整数型	4					
		4	施設整理番号	整数型	8					
		5	施設の所在地市町村コード	整数型	3					
		6	施設の種別	整数型	2					
		7	設置者	整数型	2					
		8	指定管理者又は管理運営者	整数型	2					
		9	職員数 専任 男 館長又は分館長	整数型	8					
		10	職員数 専任 男 公民館主事	整数型	8					
		11	職員数 専任 男 その他の職員	整数型	8					
		12	職員数 専任 女 館長又は分館長	整数型	8					
		13	職員数 専任 女 公民館主事	整数型	8					
		14	職員数 専任 女 その他の職員	整数型	8					
		15	職員数 兼任 男 館長又は分館長	整数型	8					
		16	職員数 兼任 男 公民館主事	整数型	8					
		17	職員数 兼任 男 その他の職員	整数型	8					
		18	職員数 兼任 女 館長又は分館長	整数型	8					
		19	職員数 兼任 女 公民館主事	整数型	8					
		20	職員数 兼任 女 その他の職員	整数型	8					
		21	職員数 非常勤 男 館長又は分館長	整数型	8					
		22	職員数 非常勤 男 公民館主事	整数型	8					
		23	職員数 非常勤 男 その他の職員	整数型	8					
		24	職員数 非常勤 女 館長又は分館長	整数型	8					
		25	職員数 非常勤 女 公民館主事	整数型	8					
		26	職員数 非常勤 女 その他の職員	整数型	8					
		27	職員に対する研修の実施の有無	整数型	1					
		28	研修の実施(派遣)先 自館	整数型	1					
		29	研修の実施(派遣)先 本館(分館のみ選択可)	整数型	1					
		30	研修の実施(派遣)先 市(区)町村	整数型	1					
		31	研修の実施(派遣)先 都道府県	整数型	1					
		32	研修の実施(派遣)先 国	整数型	1					
		33	研修の実施(派遣)先 その他	整数型	1					
		34	施設・設備の状況 開館年 元号	整数型	1					
		35	施設・設備の状況 開館年 年	整数型	3					
		36	施設・設備の状況 建物の単独・複合の別	整数型	1					
		37	施設・設備の状況 建物の総面積 専用	整数型	8					
		38	施設・設備の状況 建物の総面積 共用	整数型	8					
		39	施設・設備の状況 施設・設備の有無 会議室・講義室	整数型	1					
		40	施設・設備の状況 施設・設備の有無 談話室	整数型	1					
		41	施設・設備の状況 施設・設備の有無 図書室	整数型	1					
		42	施設・設備の状況 施設・設備の有無 児童室	整数型	1					
		43	施設・設備の状況 施設・設備の有無 展示室	整数型	1					
		44	施設・設備の状況 施設・設備の有無 実験実習室	整数型	1					
		45	施設・設備の状況 施設・設備の有無 視聴覚室	整数型	1					
		46	施設・設備の状況 施設・設備の有無 体育・レクリエーション室	整数型	1					

本省情報基盤システム最適化計画 将来体系		データ定義表(データ項目一覧表)			作成日	2005/9/22	作成者	平田
業務名	社会教育調査	システム名	実査・集計業務システム		最終更新日	2006/1/20	版数	1.0

No.	テーブル名	項目No.	項目名	型	長さ	空文字可	NULL不可	PK	FK	説明
		47	施設・設備の状況 施設・設備の有無 体育館・講堂	整数型	1					
		48	施設・設備の状況 施設・設備の有無 ホール	整数型	1					
		49	施設・設備の状況 施設・設備の有無 託児室	整数型	1					
		50	施設・設備の状況 施設・設備の有無 相談室	整数型	1					
		51	施設・設備の状況 施設・設備の有無 外国人向け表示	整数型	1					
		52	施設・設備の状況 施設・設備の有無 スロープ	整数型	1					
		53	施設・設備の状況 施設・設備の有無 障害者用トイレ	整数型	1					
		54	施設・設備の状況 施設・設備の有無 エレベーター	整数型	1					
		55	施設・設備の状況 施設・設備の有無 簡易昇降機	整数型	1					
		56	施設・設備の状況 施設・設備の有無 点字による案内	整数型	1					
		57	施設・設備の状況 施設・設備の有無 障害者用駐車場	整数型	1					
		58	施設・設備の状況 コンピュータの導入状況 コンピュータの設置台数	整数型	8					
		59	施設・設備の状況 コンピュータの導入状況 うち利用者が利用できるコンピュー	整数型	8					
		60	施設・設備の状況 コンピュータの導入状況 うちインターネットに接続されてい	整数型	8					
		61	施設・設備の状況 受動喫煙防止のための対策の方法 敷地内を禁煙としてい	整数型	1					
		62	施設・設備の状況 受動喫煙防止のための対策の方法 施設内を禁煙としてい	整数型	1					
		63	施設・設備の状況 受動喫煙防止のための対策の方法 施設内に喫煙場所を	整数型	1					
		64	施設・設備の状況 受動喫煙防止のための対策の方法 施設内に喫煙場所を	整数型	1					
		65	施設・設備の状況 受動喫煙防止のための対策の方法 何ら措置を講じていな	整数型	1					
		66	学級・講座実施件数 計 教養の向上	整数型	8					
		67	学級・講座実施件数 計 教養の向上 うち趣味・けいこごと	整数型	8					
		68	学級・講座実施件数 計 体育・レクリエーション	整数型	8					
		69	学級・講座実施件数 計 家庭教育家庭生活	整数型	8					
		70	学級・講座実施件数 計 職業知識技術の向上	整数型	8					
		71	学級・講座実施件数 計 職業知識技術の向上 うち情報教育関係	整数型	8					
		72	学級・講座実施件数 計 市民意識・社会連帯意識	整数型	8					
		73	学級・講座実施件数 計 市民意識・社会連帯意識 うち環境問題関係	整数型	8					
		74	学級・講座実施件数 計 市民意識・社会連帯意識 うち社会福祉関係	整数型	8					
		75	学級・講座実施件数 計 その他	整数型	8					
		76	学級・講座実施件数 計 うち17時以降 教養の向上	整数型	8					
		77	学級・講座実施件数 計 うち17時以降 教養の向上 うち趣味・けいこごと	整数型	8					
		78	学級・講座実施件数 計 うち17時以降 体育・レクリエーション	整数型	8					
		79	学級・講座実施件数 計 うち17時以降 家庭教育家庭生活	整数型	8					
		80	学級・講座実施件数 計 うち17時以降 職業知識技術の向上	整数型	8					
		81	学級・講座実施件数 計 うち17時以降 職業知識技術の向上 うち情報教育関	整数型	8					
		82	学級・講座実施件数 計 うち17時以降 市民意識・社会連帯意識	整数型	8					
		83	学級・講座実施件数 計 うち17時以降 市民意識・社会連帯意識 うち環境問題	整数型	8					
		84	学級・講座実施件数 計 うち17時以降 市民意識・社会連帯意識 うち社会福祉	整数型	8					
		85	学級・講座実施件数 計 うち17時以降 その他	整数型	8					
		86	学級・講座実施件数 計 うち土・日 教養の向上	整数型	8					
		87	学級・講座実施件数 計 うち土・日 教養の向上 うち趣味・けいこごと	整数型	8					
		88	学級・講座実施件数 計 うち土・日 体育・レクリエーション	整数型	8					
		89	学級・講座実施件数 計 うち土・日 家庭教育家庭生活	整数型	8					
		90	学級・講座実施件数 計 うち土・日 職業知識技術の向上	整数型	8					
		91	学級・講座実施件数 計 うち土・日 職業知識技術の向上 うち情報教育関係	整数型	8					
		92	学級・講座実施件数 計 うち土・日 市民意識・社会連帯意識	整数型	8					
		93	学級・講座実施件数 計 うち土・日 市民意識・社会連帯意識 うち環境問題関	整数型	8					
		94	学級・講座実施件数 計 うち土・日 市民意識・社会連帯意識 うち社会福祉関	整数型	8					
		95	学級・講座実施件数 計 うち土・日 その他	整数型	8					
		96	学級・講座実施件数 計 うち託児サービスを実施 教養の向上	整数型	8					
		97	学級・講座実施件数 計 うち託児サービスを実施 教養の向上 うち趣味・けい	整数型	8					
		98	学級・講座実施件数 計 うち託児サービスを実施 体育・レクリエーション	整数型	8					
		99	学級・講座実施件数 計 うち託児サービスを実施 家庭教育家庭生活	整数型	8					
		100	学級・講座実施件数 計 うち託児サービスを実施 職業知識技術の向上	整数型	8					
		101	学級・講座実施件数 計 うち託児サービスを実施 職業知識技術の向上 うち情	整数型	8					
		102	学級・講座実施件数 計 うち託児サービスを実施 市民意識・社会連帯意識	整数型	8					
		103	学級・講座実施件数 計 うち託児サービスを実施 市民意識・社会連帯意識 うち	整数型	8					
		104	学級・講座実施件数 計 うち託児サービスを実施 市民意識・社会連帯意識 うち	整数型	8					
		105	学級・講座実施件数 計 うち託児サービスを実施 その他	整数型	8					
		106	学級・講座実施件数 計 青少年対象 教養の向上	整数型	8					
		107	学級・講座実施件数 計 青少年対象 教養の向上 うち趣味・けいこごと	整数型	8					
		108	学級・講座実施件数 計 青少年対象 体育・レクリエーション	整数型	8					

本省情報基盤システム最適化計画 将来体系		データ定義表(データ項目一覧表)			作成日	2005/9/22	作成者	平田
業務名	社会教育調査	システム名	実査・集計業務システム		最終更新日	2006/1/20	版数	1.0

No.	テーブル名	項目No.	項目名	型	長さ	空文字可	NULL不可	PK	FK	説明
		109	学級・講座実施件数 計 青少年対象 家庭教育家庭生活	整数型	8					
		110	学級・講座実施件数 計 青少年対象 職業知識技術の向上	整数型	8					
		111	学級・講座実施件数 計 青少年対象 職業知識技術の向上 うち情報教育関係	整数型	8					
		112	学級・講座実施件数 計 青少年対象 市民意識・社会連帯意識	整数型	8					
		113	学級・講座実施件数 計 青少年対象 市民意識・社会連帯意識 うち環境問題関係	整数型	8					
		114	学級・講座実施件数 計 青少年対象 市民意識・社会連帯意識 うち社会福祉関係	整数型	8					
		115	学級・講座実施件数 計 青少年対象 その他	整数型	8					
		116	学級・講座実施件数 計 成人一般対象 教養の向上	整数型	8					
		117	学級・講座実施件数 計 成人一般対象 教養の向上 うち趣味・けいこごと	整数型	8					
		118	学級・講座実施件数 計 成人一般対象 体育・レクリエーション	整数型	8					
		119	学級・講座実施件数 計 成人一般対象 家庭教育家庭生活	整数型	8					
		120	学級・講座実施件数 計 成人一般対象 職業知識技術の向上	整数型	8					
		121	学級・講座実施件数 計 成人一般対象 職業知識技術の向上 うち情報教育関係	整数型	8					
		122	学級・講座実施件数 計 成人一般対象 市民意識・社会連帯意識	整数型	8					
		123	学級・講座実施件数 計 成人一般対象 市民意識・社会連帯意識 うち環境問題関係	整数型	8					
		124	学級・講座実施件数 計 成人一般対象 市民意識・社会連帯意識 うち社会福祉関係	整数型	8					
		125	学級・講座実施件数 計 成人一般対象 その他	整数型	8					
		126	学級・講座実施件数 計 女性のみ対象 教養の向上	整数型	8					
		127	学級・講座実施件数 計 女性のみ対象 教養の向上 うち趣味・けいこごと	整数型	8					
		128	学級・講座実施件数 計 女性のみ対象 体育・レクリエーション	整数型	8					
		129	学級・講座実施件数 計 女性のみ対象 家庭教育家庭生活	整数型	8					
		130	学級・講座実施件数 計 女性のみ対象 職業知識技術の向上	整数型	8					
		131	学級・講座実施件数 計 女性のみ対象 職業知識技術の向上 うち情報教育関係	整数型	8					
		132	学級・講座実施件数 計 女性のみ対象 市民意識・社会連帯意識	整数型	8					
		133	学級・講座実施件数 計 女性のみ対象 市民意識・社会連帯意識 うち環境問題関係	整数型	8					
		134	学級・講座実施件数 計 女性のみ対象 市民意識・社会連帯意識 うち社会福祉関係	整数型	8					
		135	学級・講座実施件数 計 女性のみ対象 その他	整数型	8					
		136	学級・講座実施件数 計 高齢者のみ対象 教養の向上	整数型	8					
		137	学級・講座実施件数 計 高齢者のみ対象 教養の向上 うち趣味・けいこごと	整数型	8					
		138	学級・講座実施件数 計 高齢者のみ対象 体育・レクリエーション	整数型	8					
		139	学級・講座実施件数 計 高齢者のみ対象 家庭教育家庭生活	整数型	8					
		140	学級・講座実施件数 計 高齢者のみ対象 職業知識技術の向上	整数型	8					
		141	学級・講座実施件数 計 高齢者のみ対象 職業知識技術の向上 うち情報教育関係	整数型	8					
		142	学級・講座実施件数 計 高齢者のみ対象 市民意識・社会連帯意識	整数型	8					
		143	学級・講座実施件数 計 高齢者のみ対象 市民意識・社会連帯意識 うち環境問題関係	整数型	8					
		144	学級・講座実施件数 計 高齢者のみ対象 市民意識・社会連帯意識 うち社会福祉関係	整数型	8					
		145	学級・講座実施件数 計 高齢者のみ対象 その他	整数型	8					
		146	学級・講座実施件数 計 その他 教養の向上	整数型	8					
		147	学級・講座実施件数 計 その他 教養の向上 うち趣味・けいこごと	整数型	8					
		148	学級・講座実施件数 計 その他 体育・レクリエーション	整数型	8					
		149	学級・講座実施件数 計 その他 家庭教育家庭生活	整数型	8					
		150	学級・講座実施件数 計 その他 職業知識技術の向上	整数型	8					
		151	学級・講座実施件数 計 その他 職業知識技術の向上 うち情報教育関係	整数型	8					
		152	学級・講座実施件数 計 その他 市民意識・社会連帯意識	整数型	8					
		153	学級・講座実施件数 計 その他 市民意識・社会連帯意識 うち環境問題関係	整数型	8					
		154	学級・講座実施件数 計 その他 市民意識・社会連帯意識 うち社会福祉関係	整数型	8					
		155	学級・講座実施件数 計 その他 その他	整数型	8					
		156	学級・講座実施件数 男 教養の向上	整数型	8					
		157	学級・講座実施件数 男 教養の向上 うち趣味・けいこごと	整数型	8					
		158	学級・講座実施件数 男 体育・レクリエーション	整数型	8					
		159	学級・講座実施件数 男 家庭教育家庭生活	整数型	8					
		160	学級・講座実施件数 男 職業知識技術の向上	整数型	8					
		161	学級・講座実施件数 男 職業知識技術の向上 うち情報教育関係	整数型	8					
		162	学級・講座実施件数 男 市民意識・社会連帯意識	整数型	8					
		163	学級・講座実施件数 男 市民意識・社会連帯意識 うち環境問題関係	整数型	8					
		164	学級・講座実施件数 男 市民意識・社会連帯意識 うち社会福祉関係	整数型	8					
		165	学級・講座実施件数 男 その他	整数型	8					
		166	学級・講座実施件数 女 教養の向上	整数型	8					
		167	学級・講座実施件数 女 教養の向上 うち趣味・けいこごと	整数型	8					
		168	学級・講座実施件数 女 体育・レクリエーション	整数型	8					
		169	学級・講座実施件数 女 家庭教育家庭生活	整数型	8					
		170	学級・講座実施件数 女 職業知識技術の向上	整数型	8					

本省情報基盤システム最適化計画 将来体系		データ定義表(データ項目一覧表)			作成日	2005/9/22	作成者	平田
業務名	社会教育調査	システム名	実査・集計業務システム	最終更新日	2006/1/20	版数	1.0	

No.	テーブル名	項目No.	項目名	型	長さ	空文字可	NULL不可	PK	FK	説明
		171	学級・講座実施件数 女 職業知識技術の向上 うち情報教育関係	整数型	8					
		172	学級・講座実施件数 女 市民意識・社会連帯意識	整数型	8					
		173	学級・講座実施件数 女 市民意識・社会連帯意識 うち環境問題関係	整数型	8					
		174	学級・講座実施件数 女 市民意識・社会連帯意識 うち社会福祉関係	整数型	8					
		175	学級・講座実施件数 女 その他	整数型	8					
		176	諸集会 主催 講演会・講習会・実習会 実施件数	整数型	8					
		177	諸集会 主催 講演会・講習会・実習会 参加者数	整数型	8					
		178	諸集会 主催 体育事業 実施件数	整数型	8					
		179	諸集会 主催 体育事業 参加者数	整数型	8					
		180	諸集会 主催 文化事業 実施件数	整数型	8					
		181	諸集会 主催 文化事業 参加者数	整数型	8					
		182	諸集会 共催 講演会・講習会・実習会 実施件数	整数型	8					
		183	諸集会 共催 講演会・講習会・実習会 参加者数	整数型	8					
		184	諸集会 共催 体育事業 実施件数	整数型	8					
		185	諸集会 共催 体育事業 参加者数	整数型	8					
		186	諸集会 共催 文化事業 実施件数	整数型	8					
		187	諸集会 共催 文化事業 参加者数	整数型	8					
		188	諸集会 主催又は共催のうち家庭教育に関するもの 実施件数	整数型	8					
		189	諸集会 主催又は共催のうち家庭教育に関するもの 参加者数	整数型	8					
		190	託児サービスを実施した諸集会数	整数型	8					
		191	家庭教育学級 学級・講座数	整数型	8					
		192	家庭教育学級 学級生数男	整数型	8					
		193	家庭教育学級 女	整数型	8					
		194	民間社会教育事業者との連携・協力の状況 営利 業務委託(全部) 学級・講座	整数型	8					
		195	民間社会教育事業者との連携・協力の状況 営利 業務委託(全部) 諸集会	整数型	8					
		196	民間社会教育事業者との連携・協力の状況 営利 業務委託(一部) 学級・講座	整数型	8					
		197	民間社会教育事業者との連携・協力の状況 営利 業務委託(一部) 諸集会	整数型	8					
		198	民間社会教育事業者との連携・協力の状況 非営利 業務委託(全部) 学級・講座	整数型	8					
		199	民間社会教育事業者との連携・協力の状況 非営利 業務委託(全部) 諸集会	整数型	8					
		200	民間社会教育事業者との連携・協力の状況 非営利 業務委託(一部) 学級・講座	整数型	8					
		201	民間社会教育事業者との連携・協力の状況 非営利 業務委託(一部) 諸集会	整数型	8					
		202	共催相手 他の公民館(類似施設)	整数型	1					
		203	共催相手 1以外の社会教育施設	整数型	1					
		204	共催相手 学校(大学)	整数型	1					
		205	共催相手 学校(大学以外)	整数型	1					
		206	共催相手 教育委員会	整数型	1					
		207	共催相手 知事部局・市町村長部局	整数型	1					
		208	共催相手 その他	整数型	1					
		209	情報提供方法 情報システムネットワーク	整数型	1					
		210	情報提供方法 公共広報紙	整数型	1					
		211	情報提供方法 機関紙(パンフレット)等	整数型	1					
		212	情報提供方法 マスメディア(放送・新聞等)	整数型	1					
		213	情報提供方法 説明会・訪問	整数型	1					
		214	情報提供方法 その他	整数型	1					
		215	情報提供方法 施設独自のホームページ開設の有無	整数型	1					
		216	利用状況 団体利用 青少年団体 団体数	整数型	8					
		217	利用状況 団体利用 青少年団体 利用者数	整数型	8					
		218	利用状況 団体利用 女性団体 団体数	整数型	8					
		219	利用状況 団体利用 女性団体 利用者数	整数型	8					
		220	利用状況 団体利用 成人団体 団体数	整数型	8					
		221	利用状況 団体利用 成人団体 利用者数	整数型	8					
		222	利用状況 団体利用 高齢者団体 団体数	整数型	8					
		223	利用状況 団体利用 高齢者団体 利用者数	整数型	8					
		224	利用状況 団体利用 その他の団体 団体数	整数型	8					
		225	利用状況 団体利用 その他の団体 利用者数	整数型	8					
		226	利用状況 個人利用 利用者数	整数型	8					
		227	開館の状況 年間開館日数	整数型	3					
		228	開館の状況 標準開館時間 開館時間	整数型	2					
		229	開館の状況 標準開館時間 閉館時間	整数型	2					
		230	開館の状況 通常における日曜日又は祝日の開館の有無	整数型	1					
		231	ボランティア活動状況 団体 登録団体数	整数型	8					
		232	ボランティア活動状況 団体 登録者数 男	整数型	8					

本省情報基盤システム最適化計画 将来体系		データ定義表(データ項目一覧表)			作成日	2005/9/22	作成者	平田
業務名	社会教育調査	システム名	実査・集計業務システム	最終更新日	2006/1/20	版数	1.0	

No.	テーブル名	項目No.	項目名	型	長さ	空文字可	NULL不可	PK	FK	説明
		233	ボランティア活動状況 団体 登録者数 女	整数型	8					
		234	ボランティア活動状況 個人 登録者数 男	整数型	8					
		235	ボランティア活動状況 個人 登録者数 女	整数型	8					
		236	公民館運営審議会等の設置状況	整数型	1					
		237	公民館運営審議会等の構成 学校教育関係者 男	整数型	8					
		238	公民館運営審議会等の構成 学校教育関係者 女	整数型	8					
		239	公民館運営審議会等の構成 社会教育関係者 男	整数型	8					
		240	公民館運営審議会等の構成 社会教育関係者 女	整数型	8					
		241	公民館運営審議会等の構成 家庭教育の向上に資する活動を行う者 男	整数型	8					
		242	公民館運営審議会等の構成 家庭教育の向上に資する活動を行う者 女	整数型	8					
		243	公民館運営審議会等の構成 学識経験者 男	整数型	8					
		244	公民館運営審議会等の構成 学識経験者 女	整数型	8					
311	図書館調査	1	調査年度西暦	整数型	4			○		
		2	県コード	整数型	2			○	○	
		3	教育委員会番号	整数型	4			○	○	
		4	施設整理番号	整数型	4			○		
		5	施設の所在地市町村コード	整数型	3					
		6	本館・分館の別	整数型	2					
		7	設置者	整数型	2					
		8	指定管理者又は管理運営者	整数型	2					
		9	職員数 専任 男 館長又は分館長	整数型	8					
		10	職員数 専任 男 うち司書有資格者	整数型	8					
		11	職員数 専任 男 司書	整数型	8					
		12	職員数 専任 男 司書補	整数型	8					
		13	職員数 専任 男 その他	整数型	8					
		14	職員数 専任 女 館長又は分館長	整数型	8					
		15	職員数 専任 女 うち司書有資格者	整数型	8					
		16	職員数 専任 女 司書	整数型	8					
		17	職員数 専任 女 司書補	整数型	8					
		18	職員数 専任 女 その他	整数型	8					
		19	職員数 兼任 男 館長又は分館長	整数型	8					
		20	職員数 兼任 男 うち司書有資格者	整数型	8					
		21	職員数 兼任 男 司書	整数型	8					
		22	職員数 兼任 男 司書補	整数型	8					
		23	職員数 兼任 男 その他	整数型	8					
		24	職員数 兼任 女 館長又は分館長	整数型	8					
		25	職員数 兼任 女 うち司書有資格者	整数型	8					
		26	職員数 兼任 女 司書	整数型	8					
		27	職員数 兼任 女 司書補	整数型	8					
		28	職員数 兼任 女 その他	整数型	8					
		29	職員数 非常勤 男 館長又は分館長	整数型	8					
		30	職員数 非常勤 男 うち司書有資格者	整数型	8					
		31	職員数 非常勤 男 司書	整数型	8					
		32	職員数 非常勤 男 司書補	整数型	8					
		33	職員数 非常勤 男 その他	整数型	8					
		34	職員数 非常勤 女 館長又は分館長	整数型	8					
		35	職員数 非常勤 女 うち司書有資格者	整数型	8					
		36	職員数 非常勤 女 司書	整数型	8					
		37	職員数 非常勤 女 司書補	整数型	8					
		38	職員数 非常勤 女 その他	整数型	8					
		39	職員に対する研修の実施の有無	整数型	1					
		40	研修の実施(派遣)先 自館	整数型	1					
		41	研修の実施(派遣)先 本館(分館のみ選択可)	整数型	1					
		42	研修の実施(派遣)先 都道府県立図書館	整数型	1					
		43	研修の実施(派遣)先 市(区)町村	整数型	1					
		44	研修の実施(派遣)先 都道府県	整数型	1					
		45	研修の実施(派遣)先 国	整数型	1					
		46	研修の実施(派遣)先 その他	整数型	1					
		47	施設・設備の状況 開館年 元号	整数型	1					
		48	施設・設備の状況 開館年 年	整数型	3					
		49	施設・設備の状況 建物の単独・複合の別	整数型	1					
		50	施設・設備の状況 建物の総面積 専用	整数型	8					

本省情報基盤システム最適化計画 将来体系		データ定義表(データ項目一覧表)			作成日	2005/9/22	作成者	平田
業務名	社会教育調査	システム名	実査・集計業務システム	最終更新日	2006/1/20	版数	1.0	

No.	テーブル名	項目No.	項目名	型	長さ	空文字可	NULL不可	PK	FK	説明
		51	施設・設備の状況 建物の総面積 共用	整数型	8					
		52	施設・設備の状況 施設・設備の有無 閲覧室	整数型	1					
		53	施設・設備の状況 施設・設備の有無 書庫	整数型	1					
		54	施設・設備の状況 施設・設備の有無 児童室	整数型	1					
		55	施設・設備の状況 施設・設備の有無 視聴覚室	整数型	1					
		56	施設・設備の状況 施設・設備の有無 対面朗読室	整数型	1					
		57	施設・設備の状況 施設・設備の有無 調査研究室・会議室	整数型	1					
		58	施設・設備の状況 施設・設備の有無 託児室	整数型	1					
		59	施設・設備の状況 施設・設備の有無 拡大読書器・拡大鏡	整数型	1					
		60	施設・設備の状況 施設・設備の有無 外国人向け表示	整数型	1					
		61	施設・設備の状況 施設・設備の有無 スロープ	整数型	1					
		62	施設・設備の状況 施設・設備の有無 障害者用トイレ	整数型	1					
		63	施設・設備の状況 施設・設備の有無 エレベーター	整数型	1					
		64	施設・設備の状況 施設・設備の有無 簡易昇降機	整数型	1					
		65	施設・設備の状況 施設・設備の有無 点字による案内	整数型	1					
		66	施設・設備の状況 施設・設備の有無 障害者用駐車場	整数型	1					
		67	施設・設備の状況 自動車庫	整数型	8					
		68	施設・設備の状況 コンピュータの導入状況 用途 資料検索	整数型	1					
		69	施設・設備の状況 コンピュータの導入状況 用途 オンライン閲覧目録	整数型	1					
		70	施設・設備の状況 コンピュータの導入状況 用途 館外からの検索	整数型	1					
		71	施設・設備の状況 コンピュータの導入状況 用途 貸出予約	整数型	1					
		72	施設・設備の状況 コンピュータの導入状況 用途 外部データベース	整数型	1					
		73	施設・設備の状況 コンピュータの導入状況 用途 その他	整数型	1					
		74	施設・設備の状況 コンピュータの導入状況 他の図書館とのオンライン化の状況	整数型	1					
		75	施設・設備の状況 コンピュータの導入状況 他の図書館とのオンライン化の状況	整数型	1					
		76	施設・設備の状況 コンピュータの導入状況 他の図書館とのオンライン化の状況	整数型	1					
		77	施設・設備の状況 コンピュータの導入状況 他の図書館とのオンライン化の状況	整数型	1					
		78	施設・設備の状況 コンピュータの導入状況 コンピュータの設置台数	整数型	8					
		79	施設・設備の状況 コンピュータの導入状況 うち利用者が利用できるコンピュータ	整数型	8					
		80	施設・設備の状況 コンピュータの導入状況 うちインターネットに接続されている	整数型	8					
		81	施設・設備の状況 受動喫煙防止のための対策の方法 敷地内を禁煙としている	整数型	1					
		82	施設・設備の状況 受動喫煙防止のための対策の方法 施設内に禁煙としている	整数型	1					
		83	施設・設備の状況 受動喫煙防止のための対策の方法 施設内に喫煙場所を	整数型	1					
		84	施設・設備の状況 受動喫煙防止のための対策の方法 施設内に喫煙場所を	整数型	1					
		85	施設・設備の状況 受動喫煙防止のための対策の方法 何ら措置を講じていない	整数型	1					
		86	資料の状況 図書の総冊数	整数型	12					
		87	資料の状況 図書の日本10進分類等別冊数の構成比 総記	整数型	8					
		88	資料の状況 図書の日本10進分類等別冊数の構成比 哲学	整数型	8					
		89	資料の状況 図書の日本10進分類等別冊数の構成比 歴史	整数型	8					
		90	資料の状況 図書の日本10進分類等別冊数の構成比 社会科学	整数型	8					
		91	資料の状況 図書の日本10進分類等別冊数の構成比 自然科学	整数型	8					
		92	資料の状況 図書の日本10進分類等別冊数の構成比 工学・技術	整数型	8					
		93	資料の状況 図書の日本10進分類等別冊数の構成比 産業	整数型	8					
		94	資料の状況 図書の日本10進分類等別冊数の構成比 芸術	整数型	8					
		95	資料の状況 図書の日本10進分類等別冊数の構成比 語学	整数型	8					
		96	資料の状況 図書の日本10進分類等別冊数の構成比 文学	整数型	8					
		97	資料の状況 図書の日本10進分類等別冊数の構成比 他の部類	整数型	8					
		98	資料の状況 図書の日本10進分類等別冊数の構成比 未整理	整数型	8					
		99	資料の状況 洋書	整数型	12					
		100	資料の状況 児童用図書	整数型	12					
		101	資料の状況 開架式図書	整数型	12					
		102	資料の状況 N年度間の図書の受入冊数	整数型	12					
		103	資料の状況 雑誌の保有数	整数型	12					
		104	資料の状況 視聴覚資料の保有数 映画フィルム	整数型	12					
		105	資料の状況 視聴覚資料の保有数 スライドフィルム	整数型	12					
		106	資料の状況 視聴覚資料の保有数 レコード	整数型	12					
		107	資料の状況 視聴覚資料の保有数 録音テープ	整数型	12					
		108	資料の状況 視聴覚資料の保有数 コンパクトディスク	整数型	12					
		109	資料の状況 視聴覚資料の保有数 ビデオテープ	整数型	12					
		110	資料の状況 視聴覚資料の保有数 ビデオディスク	整数型	12					
		111	資料の状況 視聴覚資料の保有数 その他	整数型	12					
		112	資料の状況 録音図書等の保有数 録音図書	整数型	12					

本省情報基盤システム最適化計画 将来体系		データ定義表(データ項目一覧表)			作成日	2005/9/22	作成者	平田
業務名	社会教育調査	システム名	実査・集計業務システム	最終更新日	2006/1/20	版数	1.0	

No.	テーブル名	項目No.	項目名	型	長さ	空文字可	NULL不可	PK	FK	説明
		113	資料の状況 録音図書等の保有数.点字図書等	整数型	12					
		114	事業実施状況 登録者数 総数	整数型	12					
		115	事業実施状況 登録者数 うち、児童	整数型	12					
		116	事業実施状況 帯出者数 総数	整数型	12					
		117	事業実施状況 帯出者数 うち、児童	整数型	12					
		118	事業実施状況 貸出冊数 総数	整数型	12					
		119	事業実施状況 貸出冊数 うち、児童	整数型	12					
		120	事業実施状況 視聴覚資料の貸出数 総数	整数型	12					
		121	事業実施状況 視聴覚資料の貸出数 うち、児童	整数型	12					
		122	事業実施状況 レファレンスサービス	整数型	8					
		123	事業実施状況 図書資料の図書館間相互貸借の実施状況 都道府県立図書館	整数型	1					
		124	事業実施状況 図書資料の図書館間相互貸借の実施状況 市(区)町村立図書館	整数型	1					
		125	事業実施状況 図書資料の図書館間相互貸借の実施状況 大学図書館	整数型	1					
		126	事業実施状況 図書資料の図書館間相互貸借の実施状況 学校図書館	整数型	1					
		127	事業実施状況 図書資料の図書館間相互貸借の実施状況 民法第34条の法	整数型	1					
		128	事業実施状況 その他の事業実施状況 読書会・研究会 実施件数	整数型	8					
		129	事業実施状況 その他の事業実施状況 読書会・研究会 参加者数	整数型	8					
		130	事業実施状況 その他の事業実施状況 鑑賞会・映写会 実施件数	整数型	8					
		131	事業実施状況 その他の事業実施状況 鑑賞会・映写会 参加者数	整数型	8					
		132	事業実施状況 その他の事業実施状況 資料展示会 実施件数	整数型	8					
		133	事業実施状況 その他の事業実施状況 資料展示会 参加者数	整数型	8					
		134	民間社会教育事業者との連携・協力の状況 営利 業務委託(全部)	整数型	8					
		135	民間社会教育事業者との連携・協力の状況 営利 業務委託(一部)	整数型	8					
		136	民間社会教育事業者との連携・協力の状況 非営利 業務委託(全部)	整数型	8					
		137	民間社会教育事業者との連携・協力の状況 非営利 業務委託(一部)	整数型	8					
		138	共催相手 他の図書館	整数型	1					
		139	共催相手 1以外の社会教育施設	整数型	1					
		140	共催相手 学校(大学)	整数型	1					
		141	共催相手 学校(大学以外)	整数型	1					
		142	共催相手 教育委員会	整数型	1					
		143	共催相手 知事部局・市町村長部局	整数型	1					
		144	共催相手 その他	整数型	1					
		145	情報提供方法 情報システムネットワーク	整数型	1					
		146	情報提供方法 公共広報誌	整数型	1					
		147	情報提供方法 機関紙(パンフレット)等	整数型	1					
		148	情報提供方法 マスメディア(放送・新聞等)	整数型	1					
		149	情報提供方法 説明会・訪問	整数型	1					
		150	情報提供方法 その他	整数型	1					
		151	情報提供方法 施設独自のホームページ開設の有無	整数型	1					
		152	開館の状況 年間開館日数	整数型	3					
		153	開館の状況 標準開館時間 開館時間	整数型	2					
		154	開館の状況 標準開館時間 閉館時間	整数型	2					
		155	開館の状況 通常における日曜日又は祝日の開館の有無	整数型	1					
		156	ボランティア活動状況 団体 登録団体数	整数型	8					
		157	ボランティア活動状況 団体 登録者数 男	整数型	8					
		158	ボランティア活動状況 団体 登録者数 女	整数型	8					
		159	ボランティア活動状況 個人 登録者数 男	整数型	8					
		160	ボランティア活動状況 個人 登録者数 女	整数型	8					
		161	公民館運営審議会等の設置状況	整数型	1					
312	博物館調査	1	調査年度西暦	整数型	4				○	
		2	県コード	整数型	2				○	
		3	教育委員会番号	整数型	4				○	○
		4	施設整理番号	整数型	4				○	
		5	施設の所在地市町村コード	整数型	3					
		6	博物館又は博物館相当施設の別	整数型	2					
		7	施設の種別	整数型	2					
		8	設置者	整数型	2					
		9	所管別	整数型	2					
		10	指定管理者又は管理運営者	整数型	2					
		11	職員数 専任 男 館長	整数型	8					
		12	職員数 専任 男 学芸員	整数型	8					
		13	職員数 専任 男 学芸員補	整数型	8					

本省情報基盤システム最適化計画 将来体系		データ定義表(データ項目一覧表)			作成日	2005/9/22	作成者	平田
業務名	社会教育調査	システム名	実査・集計業務システム	最終更新日	2006/1/20	版数	1.0	

No.	テーブル名	項目No.	項目名	型	長さ	空文字可	NULL不可	PK	FK	説明
		14	職員数 専任 男 その他の職員	整数型	8					
		15	職員数 専任 女 館長	整数型	8					
		16	職員数 専任 女 学芸員	整数型	8					
		17	職員数 専任 女 学芸員補	整数型	8					
		18	職員数 専任 女 その他の職員	整数型	8					
		19	職員数 兼任 男 館長	整数型	8					
		20	職員数 兼任 男 学芸員	整数型	8					
		21	職員数 兼任 男 学芸員補	整数型	8					
		22	職員数 兼任 男 その他の職員	整数型	8					
		23	職員数 兼任 女 館長	整数型	8					
		24	職員数 兼任 女 学芸員	整数型	8					
		25	職員数 兼任 女 学芸員補	整数型	8					
		26	職員数 兼任 女 その他の職員	整数型	8					
		27	職員数 非常勤 男 館長	整数型	8					
		28	職員数 非常勤 男 学芸員	整数型	8					
		29	職員数 非常勤 男 学芸員補	整数型	8					
		30	職員数 非常勤 男 その他の職員	整数型	8					
		31	職員数 非常勤 女 館長	整数型	8					
		32	職員数 非常勤 女 学芸員	整数型	8					
		33	職員数 非常勤 女 学芸員補	整数型	8					
		34	職員数 非常勤 女 その他の職員	整数型	8					
		35	職員に対する研修の実施の有無	整数型	8					
		36	研修の実施先 自館	整数型	1					
		37	研修の実施先 都道府県立博物館	整数型	1					
		38	研修の実施先 市(区)町村	整数型	1					
		39	研修の実施先 都道府県	整数型	1					
		40	研修の実施先 国	整数型	1					
		41	研修の実施先 その他	整数型	1					
		42	施設・設備の状況 開館年 元号	整数型	1					
		43	施設・設備の状況 開館年 年	整数型	3					
		44	施設・設備の状況 登録又は指定年 元号	整数型	1					
		45	施設・設備の状況 登録又は指定年 年	整数型	3					
		46	施設・設備の状況 建物の単独・複合の別	整数型	1					
		47	施設・設備の状況 土地面積	整数型	12					
		48	施設・設備の状況 建物の総面積 専用	整数型	12					
		49	施設・設備の状況 建物の総面積 共用	整数型	12					
		50	施設・設備の状況 施設・設備の有無 展示室・陳列室	整数型	1					
		51	施設・設備の状況 施設・設備の有無 収蔵庫・保管庫	整数型	1					
		52	施設・設備の状況 施設・設備の有無 研究室	整数型	1					
		53	施設・設備の状況 施設・設備の有無 実験室	整数型	1					
		54	施設・設備の状況 施設・設備の有無 工作室	整数型	1					
		55	施設・設備の状況 施設・設備の有無 図書室	整数型	1					
		56	施設・設備の状況 施設・設備の有無 会議室	整数型	1					
		57	施設・設備の状況 施設・設備の有無 事務室・管理室	整数型	1					
		58	施設・設備の状況 施設・設備の有無 託児室	整数型	1					
		59	施設・設備の状況 施設・設備の有無 外国人向け表示	整数型	1					
		60	施設・設備の状況 施設・設備の有無 スロープ	整数型	1					
		61	施設・設備の状況 施設・設備の有無 障害者用トイレ	整数型	1					
		62	施設・設備の状況 施設・設備の有無 エレベーター	整数型	1					
		63	施設・設備の状況 施設・設備の有無 簡易昇降機	整数型	1					
		64	施設・設備の状況 施設・設備の有無 点字による案内	整数型	1					
		65	施設・設備の状況 施設・設備の有無 障害者用駐車場	整数型	1					
		66	施設・設備の状況 施設・設備の有無 音声ガイド	整数型	1					
		67	施設・設備の状況 コンピュータの導入状況 コンピュータの設置台数	整数型	8					
		68	施設・設備の状況 コンピュータの導入状況 うち利用者が利用できるコンピュ	整数型	8					
		69	施設・設備の状況 コンピュータの導入状況 うちインターネットに接続されてい	整数型	8					
		70	施設・設備の状況 受動喫煙防止のための対策の方法 敷地内を禁煙としてい	整数型	1					
		71	施設・設備の状況 受動喫煙防止のための対策の方法 施設内を禁煙としてい	整数型	1					
		72	施設・設備の状況 受動喫煙防止のための対策の方法 施設内に喫煙場所を	整数型	1					
		73	施設・設備の状況 受動喫煙防止のための対策の方法 施設内に喫煙場所を	整数型	1					
		74	施設・設備の状況 受動喫煙防止のための対策の方法 何ら措置を講じていな	整数型	1					
		75	資料の状況 人文科学資料 古美術資料 実物	整数型	12					

本省情報基盤システム最適化計画 将来体系		データ定義表(データ項目一覧表)			作成日	2005/9/22	作成者	平田
業務名	社会教育調査	システム名	実査・集計業務システム	最終更新日	2006/1/20	版数	1.0	

No.	テーブル名	項目No.	項目名	型	長さ	空文字可	NULL不可	PK	FK	説明
		76	資料の状況 人文科学資料 古美術資料 標本	整数型	12					
		77	資料の状況 人文科学資料 古美術資料 模型(模写)	整数型	12					
		78	資料の状況 人文科学資料 近代美術資料 実物	整数型	12					
		79	資料の状況 人文科学資料 近代美術資料 標本	整数型	12					
		80	資料の状況 人文科学資料 近代美術資料 模型(模写)	整数型	12					
		81	資料の状況 人文科学資料 考古学資料 実物	整数型	12					
		82	資料の状況 人文科学資料 考古学資料 標本	整数型	12					
		83	資料の状況 人文科学資料 考古学資料 模型(模写)	整数型	12					
		84	資料の状況 人文科学資料 民俗資料 実物	整数型	12					
		85	資料の状況 人文科学資料 民俗資料 標本	整数型	12					
		86	資料の状況 人文科学資料 民俗資料 模型(模写)	整数型	12					
		87	資料の状況 人文科学資料 民族・人類学資料 実物	整数型	12					
		88	資料の状況 人文科学資料 民族・人類学資料 標本	整数型	12					
		89	資料の状況 人文科学資料 民族・人類学資料 模型(模写)	整数型	12					
		90	資料の状況 人文科学資料 歴史資料 実物	整数型	12					
		91	資料の状況 人文科学資料 歴史資料 標本	整数型	12					
		92	資料の状況 人文科学資料 歴史資料 模型(模写)	整数型	12					
		93	資料の状況 人文科学資料 その他の資料 実物	整数型	12					
		94	資料の状況 人文科学資料 その他の資料 標本	整数型	12					
		95	資料の状況 人文科学資料 その他の資料 模型(模写)	整数型	12					
		96	資料の状況 人文科学資料 図書 実物	整数型	12					
		97	資料の状況 人文科学資料 写真 実物	整数型	12					
		98	資料の状況 人文科学資料 その他 実物	整数型	12					
		99	資料の状況 自然科学資料 動物資料 実物	整数型	12					
		100	資料の状況 自然科学資料 動物資料 標本	整数型	12					
		101	資料の状況 自然科学資料 動物資料 模型(模写)	整数型	12					
		102	資料の状況 自然科学資料 植物資料 実物	整数型	12					
		103	資料の状況 自然科学資料 植物資料 標本	整数型	12					
		104	資料の状況 自然科学資料 植物資料 模型(模写)	整数型	12					
		105	資料の状況 自然科学資料 地学資料 実物	整数型	12					
		106	資料の状況 自然科学資料 地学資料 標本	整数型	12					
		107	資料の状況 自然科学資料 地学資料 模型(模写)	整数型	12					
		108	資料の状況 自然科学資料 理化学資料 実物	整数型	12					
		109	資料の状況 自然科学資料 理化学資料 標本	整数型	12					
		110	資料の状況 自然科学資料 理化学資料 模型(模写)	整数型	12					
		111	資料の状況 自然科学資料 天文資料 実物	整数型	12					
		112	資料の状況 自然科学資料 天文資料 標本	整数型	12					
		113	資料の状況 自然科学資料 天文資料 模型(模写)	整数型	12					
		114	資料の状況 自然科学資料 その他の資料 実物	整数型	12					
		115	資料の状況 自然科学資料 その他の資料 標本	整数型	12					
		116	資料の状況 自然科学資料 その他の資料 模型(模写)	整数型	12					
		117	資料の状況 自然科学資料 図書 実物	整数型	12					
		118	資料の状況 自然科学資料 写真 実物	整数型	12					
		119	資料の状況 自然科学資料 その他 実物	整数型	12					
		120	事業実施状況 入館者総数	整数型	12					
		121	事業実施状況 入館者総数 うち特別展	整数型	12					
		122	事業実施状況 その他の事業実施状況 講演会 実施件数	整数型	8					
		123	事業実施状況 その他の事業実施状況 講演会 参加者数	整数型	8					
		124	事業実施状況 その他の事業実施状況 講演会 うち児童・生徒対象 実施件数	整数型	8					
		125	事業実施状況 その他の事業実施状況 講演会 うち児童・生徒対象 参加者数	整数型	8					
		126	事業実施状況 その他の事業実施状況 研究会 実施件数	整数型	8					
		127	事業実施状況 その他の事業実施状況 研究会 参加者数	整数型	8					
		128	事業実施状況 その他の事業実施状況 研究会 うち児童・生徒対象 実施件数	整数型	8					
		129	事業実施状況 その他の事業実施状況 研究会 うち児童・生徒対象 参加者数	整数型	8					
		130	事業実施状況 その他の事業実施状況 学級・講座 実施件数	整数型	8					
		131	事業実施状況 その他の事業実施状況 学級・講座 参加者数	整数型	8					
		132	事業実施状況 その他の事業実施状況 学級・講座 うち児童・生徒対象 実施件数	整数型	8					
		133	事業実施状況 その他の事業実施状況 学級・講座 うち児童・生徒対象 参加者数	整数型	8					
		134	事業実施状況 その他の事業実施状況 映写会等 実施件数	整数型	8					
		135	事業実施状況 その他の事業実施状況 映写会等 参加者数	整数型	8					
		136	事業実施状況 その他の事業実施状況 映写会等 うち児童・生徒対象 実施件数	整数型	8					
		137	事業実施状況 その他の事業実施状況 映写会等 うち児童・生徒対象 参加者数	整数型	8					

本省情報基盤システム最適化計画 将来体系		データ定義表(データ項目一覧表)				作成日	2005/9/22	作成者	平田
業務名	社会教育調査	システム名	実査・集計業務システム	最終更新日	2006/1/20	版数			1.0

No.	テーブル名	項目No.	項目名	型	長さ	空文字可	NULL不可	PK	FK	説明
		138	事業実施状況 民間社会教育事業者との連携・協力の状況 営利 業務委託(含)	整数型	8					
		139	事業実施状況 民間社会教育事業者との連携・協力の状況 営利 業務委託(含)	整数型	8					
		140	事業実施状況 民間社会教育事業者との連携・協力の状況 非営利 業務委託	整数型	8					
		141	事業実施状況 民間社会教育事業者との連携・協力の状況 非営利 業務委託	整数型	8					
		142	事業実施状況 情報提供方法 情報システムネットワーク	整数型	1					
		143	事業実施状況 情報提供方法 公共広報誌	整数型	1					
		144	事業実施状況 情報提供方法 機関紙(パンフレット)等	整数型	1					
		145	事業実施状況 情報提供方法 マスメディア(放送・新聞等)	整数型	1					
		146	事業実施状況 情報提供方法 説明会・訪問	整数型	1					
		147	事業実施状況 情報提供方法 その他	整数型	1					
		148	事業実施状況 情報提供方法 施設独自のホームページ開設の有無	整数型	1					
		149	事業実施状況 情報提供方法 デジタルアーカイブの有無	整数型	1					
		150	事業実施状況 開館の状況 年間開館日数	整数型	3					
		151	事業実施状況 開館の状況 標準開館時間 開館時間	整数型	2					
		152	事業実施状況 開館の状況 標準開館時間 閉館時間	整数型	2					
		153	事業実施状況 開館の状況 通常における日曜日又は祝日の開館の有無	整数型	1					
		154	事業実施状況 開館の状況 入館料の有無	整数型	1					
		155	事業実施状況 開館の状況 入館料の減免措置の有無 高齢者対象	整数型	1					
		156	事業実施状況 開館の状況 入館料の減免措置の有無 障害者対象	整数型	1					
		157	事業実施状況 開館の状況 入館料の減免措置の有無 青少年対象	整数型	1					
		158	事業実施状況 開館の状況 入館料の減免措置の有無 青少年対象 週一回以上	整数型	1					
		159	事業実施状況 開館の状況 入館料の減免措置の有無 無料観覧日	整数型	1					
		160	事業実施状況 開館の状況 入館料の減免措置の有無 無料観覧日 日数	整数型	3					
		161	事業実施状況 開館の状況 特別展の開催の有無	整数型	1					
		162	事業実施状況 開館の状況 特別展の開催の有無 開催回数	整数型	8					
		163	事業実施状況 開館の状況 特別展の開催の有無 開催日数	整数型	3					
		164	ボランティア活動状況 団体 登録団体数	整数型	8					
		165	ボランティア活動状況 団体 登録者数 男	整数型	8					
		166	ボランティア活動状況 団体 登録者数 女	整数型	8					
		167	ボランティア活動状況 個人 登録者数 男	整数型	8					
		168	ボランティア活動状況 個人 登録者数 女	整数型	8					
		169	博物館協議会等の設置状況	整数型	3					
313	青少年教育施設調査	1	調査年度西暦	整数型	4			○		
		2	県コード	整数型	2			○		
		3	教育委員会番号	整数型	4			○	○	
		4	施設整理番号	整数型	4			○		
		5	施設の所在地県コード	整数型	2					
		6	施設の所在地市町村コード	整数型	3					
		7	施設の種別	整数型	2					
		8	設置者	整数型	2					
		9	指定管理者又は管理運営者	整数型	2					
		10	職員数 専任 男 施設の長	整数型	8					
		11	職員数 専任 男 指導系職員	整数型	8					
		12	職員数 専任 男 その他の職員	整数型	8					
		13	職員数 専任 女 施設の長	整数型	8					
		14	職員数 専任 女 指導系職員	整数型	8					
		15	職員数 専任 女 その他の職員	整数型	8					
		16	職員数 兼任 男 施設の長	整数型	8					
		17	職員数 兼任 男 指導系職員	整数型	8					
		18	職員数 兼任 男 その他の職員	整数型	8					
		19	職員数 兼任 女 施設の長	整数型	8					
		20	職員数 兼任 女 指導系職員	整数型	8					
		21	職員数 兼任 女 その他の職員	整数型	8					
		22	職員数 非常勤 男 施設の長	整数型	8					
		23	職員数 非常勤 男 指導系職員	整数型	8					
		24	職員数 非常勤 男 その他の職員	整数型	8					
		25	職員数 非常勤 女 施設の長	整数型	8					
		26	職員数 非常勤 女 指導系職員	整数型	8					
		27	職員数 非常勤 女 その他の職員	整数型	8					
		28	施設・設備の状況 開館年 元号	整数型	1					
		29	施設・設備の状況 開館年 年	整数型	3					
		30	施設・設備の状況 建物の単独・複合の別	整数型	1					

本省情報基盤システム最適化計画 将来体系		データ定義表(データ項目一覧表)			作成日	2005/9/22	作成者	平田
業務名	社会教育調査	システム名	実査・集計業務システム		最終更新日	2006/1/20	版数	1.0

No.	テーブル名	項目No.	項目名	型	長さ	空文字可	NULL不可	PK	FK	説明
		31	施設・設備の状況 建物の総面積 専用	数値型	8					
		32	施設・設備の状況 建物の総面積 共用	数値型	8					
		33	施設・設備の状況 施設・設備の有無 宿泊室	数値型	1					
		34	施設・設備の状況 施設・設備の有無 集會室・談話室等	数値型	1					
		35	施設・設備の状況 施設・設備の有無 視聴覚室・研修室等	数値型	1					
		36	施設・設備の状況 施設・設備の有無 体育・レクリエーション等	数値型	1					
		37	施設・設備の状況 施設・設備の有無 体育館・講堂	数値型	1					
		38	施設・設備の状況 施設・設備の有無 外国人向け表示	数値型	1					
		39	施設・設備の状況 施設・設備の有無 スロープ	数値型	1					
		40	施設・設備の状況 施設・設備の有無 障害者用トイレ	数値型	1					
		41	施設・設備の状況 施設・設備の有無 エレベーター	数値型	1					
		42	施設・設備の状況 施設・設備の有無 簡易昇降機	数値型	1					
		43	施設・設備の状況 施設・設備の有無 点字による案内	数値型	1					
		44	施設・設備の状況 施設・設備の有無 障害者浴室(共用含む)	数値型	1					
		45	施設・設備の状況 施設・設備の有無 障害者用駐車場	数値型	1					
		46	施設・設備の状況 施設・設備の有無 宿泊定員	数値型	8					
		47	施設・設備の状況 受動喫煙防止のための対策の方法 敷地内を禁煙としている	数値型	1					
		48	施設・設備の状況 受動喫煙防止のための対策の方法 施設内を禁煙としている	数値型	1					
		49	施設・設備の状況 受動喫煙防止のための対策の方法 施設内に喫煙場所を	数値型	1					
		50	施設・設備の状況 受動喫煙防止のための対策の方法 施設内に喫煙場所を	数値型	1					
		51	施設・設備の状況 受動喫煙防止のための対策の方法 何ら措置を講じていない	数値型	1					
		52	事業実施状況 各種事業 学級・講座 日帰り 実施件数	数値型	8					
		53	事業実施状況 各種事業 学級・講座 日帰り 参加者数	数値型	8					
		54	事業実施状況 各種事業 学級・講座 宿泊 実施件数	数値型	8					
		55	事業実施状況 各種事業 学級・講座 宿泊 参加者数	数値型	8					
		56	事業実施状況 各種事業 青少年団体研修 日帰り 実施件数	数値型	8					
		57	事業実施状況 各種事業 青少年団体研修 日帰り 参加者数	数値型	8					
		58	事業実施状況 各種事業 青少年団体研修 宿泊 実施件数	数値型	8					
		59	事業実施状況 各種事業 青少年団体研修 宿泊 参加者数	数値型	8					
		60	事業実施状況 各種事業 指導者研修 日帰り 実施件数	数値型	8					
		61	事業実施状況 各種事業 指導者研修 日帰り 参加者数	数値型	8					
		62	事業実施状況 各種事業 指導者研修 宿泊 実施件数	数値型	8					
		63	事業実施状況 各種事業 指導者研修 宿泊 参加者数	数値型	8					
		64	事業実施状況 各種事業 講演会・講習会・実習会 日帰り 実施件数	数値型	8					
		65	事業実施状況 各種事業 講演会・講習会・実習会 日帰り 参加者数	数値型	8					
		66	事業実施状況 各種事業 講演会・講習会・実習会 宿泊 実施件数	数値型	8					
		67	事業実施状況 各種事業 講演会・講習会・実習会 宿泊 参加者数	数値型	8					
		68	事業実施状況 各種事業 体育・レクリエーション行事 日帰り 実施件数	数値型	8					
		69	事業実施状況 各種事業 体育・レクリエーション行事 日帰り 参加者数	数値型	8					
		70	事業実施状況 各種事業 体育・レクリエーション行事 宿泊 実施件数	数値型	8					
		71	事業実施状況 各種事業 体育・レクリエーション行事 宿泊 参加者数	数値型	8					
		72	事業実施状況 民間社会教育事業者との連携・協力の状況 営利 業務委託(全)	数値型	8					
		73	事業実施状況 民間社会教育事業者との連携・協力の状況 営利 業務委託(一)	数値型	8					
		74	事業実施状況 民間社会教育事業者との連携・協力の状況 非営利 業務委託	数値型	8					
		75	事業実施状況 民間社会教育事業者との連携・協力の状況 非営利 業務委託	数値型	8					
		76	事業実施状況 共催相手 他の青少年教育施設	数値型	1					
		77	事業実施状況 共催相手 1以外の社会教育施設	数値型	1					
		78	事業実施状況 共催相手 学校(大学)	数値型	1					
		79	事業実施状況 共催相手 学校(大学以外)	数値型	1					
		80	事業実施状況 共催相手 教育委員会	数値型	1					
		81	事業実施状況 共催相手 知事部局・市町村長部局	数値型	1					
		82	事業実施状況 共催相手 その他	数値型	1					
		83	事業実施状況 学級・講座 実施件数 計 教養の向上	数値型	8					
		84	事業実施状況 学級・講座 実施件数 計 教養の向上 うち 趣味・けいこごと	数値型	8					
		85	事業実施状況 学級・講座 実施件数 計 体育・レクリエーション	数値型	8					
		86	事業実施状況 学級・講座 実施件数 計 家庭教育家庭生活	数値型	8					
		87	事業実施状況 学級・講座 実施件数 計 職業知識技術の向上	数値型	8					
		88	事業実施状況 学級・講座 実施件数 計 職業知識技術の向上 うち 情報教育関	数値型	8					
		89	事業実施状況 学級・講座 実施件数 計 市民意識・社会連帯意識	数値型	8					
		90	事業実施状況 学級・講座 実施件数 計 市民意識・社会連帯意識 うち 環境関	数値型	8					
		91	事業実施状況 学級・講座 実施件数 計 市民意識・社会連帯意識 うち 社会福	数値型	8					
		92	事業実施状況 学級・講座 実施件数 計 その他	数値型	8					

本省情報基盤システム最適化計画 将来体系		データ定義表(データ項目一覧表)				作成日	2005/9/22	作成者	平田
業務名	社会教育調査	システム名	実査・集計業務システム			最終更新日	2006/1/20	版数	1.0

No.	テーブル名	項目No.	項目名	型	長さ	空文字可	NULL不可	PK	FK	説明
		93	事業実施状況 学級・講座実施件数 計うち17時以降 教養の向上	整数型	8					
		94	事業実施状況 学級・講座実施件数 計うち17時以降 教養の向上 うち趣味・休	整数型	8					
		95	事業実施状況 学級・講座実施件数 計うち17時以降 体育・レクリエーション	整数型	8					
		96	事業実施状況 学級・講座実施件数 計うち17時以降 家庭教育家庭生活	整数型	8					
		97	事業実施状況 学級・講座実施件数 計うち17時以降 職業知識技術の向上	整数型	8					
		98	事業実施状況 学級・講座実施件数 計うち17時以降 職業知識技術の向上 うち	整数型	8					
		99	事業実施状況 学級・講座実施件数 計うち17時以降 市民意識・社会連帯意識	整数型	8					
		100	事業実施状況 学級・講座実施件数 計うち17時以降 市民意識・社会連帯意識	整数型	8					
		101	事業実施状況 学級・講座実施件数 計うち17時以降 市民意識・社会連帯意識	整数型	8					
		102	事業実施状況 学級・講座実施件数 計うち17時以降 その他	整数型	8					
		103	事業実施状況 学級・講座実施件数 計うち土・日 教養の向上	整数型	8					
		104	事業実施状況 学級・講座実施件数 計うち土・日 教養の向上 うち趣味・休	整数型	8					
		105	事業実施状況 学級・講座実施件数 計うち土・日 体育・レクリエーション	整数型	8					
		106	事業実施状況 学級・講座実施件数 計うち土・日 家庭教育家庭生活	整数型	8					
		107	事業実施状況 学級・講座実施件数 計うち土・日 職業知識技術の向上	整数型	8					
		108	事業実施状況 学級・講座実施件数 計うち土・日 職業知識技術の向上 うち	整数型	8					
		109	事業実施状況 学級・講座実施件数 計うち土・日 市民意識・社会連帯意識	整数型	8					
		110	事業実施状況 学級・講座実施件数 計うち土・日 市民意識・社会連帯意識	整数型	8					
		111	事業実施状況 学級・講座実施件数 計うち土・日 市民意識・社会連帯意識	整数型	8					
		112	事業実施状況 学級・講座実施件数 計うち土・日 その他	整数型	8					
		113	事業実施状況 学級・講座実施件数 計 青少年対象 教養の向上	整数型	8					
		114	事業実施状況 学級・講座実施件数 計 青少年対象 教養の向上 うち趣味・休	整数型	8					
		115	事業実施状況 学級・講座実施件数 計 青少年対象 体育・レクリエーション	整数型	8					
		116	事業実施状況 学級・講座実施件数 計 青少年対象 家庭教育家庭生活	整数型	8					
		117	事業実施状況 学級・講座実施件数 計 青少年対象 職業知識技術の向上	整数型	8					
		118	事業実施状況 学級・講座実施件数 計 青少年対象 職業知識技術の向上 うち	整数型	8					
		119	事業実施状況 学級・講座実施件数 計 青少年対象 市民意識・社会連帯意識	整数型	8					
		120	事業実施状況 学級・講座実施件数 計 青少年対象 市民意識・社会連帯意識	整数型	8					
		121	事業実施状況 学級・講座実施件数 計 青少年対象 市民意識・社会連帯意識	整数型	8					
		122	事業実施状況 学級・講座実施件数 計 青少年対象 その他	整数型	8					
		123	事業実施状況 学級・講座実施件数 学級生数及び受講者数 男 教養の向上	整数型	8					
		124	事業実施状況 学級・講座実施件数 学級生数及び受講者数 男 教養の向上	整数型	8					
		125	事業実施状況 学級・講座実施件数 学級生数及び受講者数 男 体育・レクリ	整数型	8					
		126	事業実施状況 学級・講座実施件数 学級生数及び受講者数 男 家庭教育家庭	整数型	8					
		127	事業実施状況 学級・講座実施件数 学級生数及び受講者数 男 職業知識技術	整数型	8					
		128	事業実施状況 学級・講座実施件数 学級生数及び受講者数 男 職業知識技術	整数型	8					
		129	事業実施状況 学級・講座実施件数 学級生数及び受講者数 男 市民意識・社	整数型	8					
		130	事業実施状況 学級・講座実施件数 学級生数及び受講者数 男 市民意識・社	整数型	8					
		131	事業実施状況 学級・講座実施件数 学級生数及び受講者数 男 市民意識・社	整数型	8					
		132	事業実施状況 学級・講座実施件数 学級生数及び受講者数 男 その他	整数型	8					
		133	事業実施状況 学級・講座実施件数 学級生数及び受講者数 女 教養の向上	整数型	8					
		134	事業実施状況 学級・講座実施件数 学級生数及び受講者数 女 教養の向上	整数型	8					
		135	事業実施状況 学級・講座実施件数 学級生数及び受講者数 女 体育・レクリ	整数型	8					
		136	事業実施状況 学級・講座実施件数 学級生数及び受講者数 女 家庭教育家庭	整数型	8					
		137	事業実施状況 学級・講座実施件数 学級生数及び受講者数 女 職業知識技術	整数型	8					
		138	事業実施状況 学級・講座実施件数 学級生数及び受講者数 女 職業知識技術	整数型	8					
		139	事業実施状況 学級・講座実施件数 学級生数及び受講者数 女 市民意識・社	整数型	8					
		140	事業実施状況 学級・講座実施件数 学級生数及び受講者数 女 市民意識・社	整数型	8					
		141	事業実施状況 学級・講座実施件数 学級生数及び受講者数 女 市民意識・社	整数型	8					
		142	事業実施状況 学級・講座実施件数 学級生数及び受講者数 女 その他	整数型	8					
		143	事業実施状況 情報提供方法 情報システムネットワーク	整数型	1					
		144	事業実施状況 情報提供方法 公共広報誌	整数型	1					
		145	事業実施状況 情報提供方法 機関紙(パンフレット)等	整数型	1					
		146	事業実施状況 情報提供方法 マスメディア(放送・新聞等)	整数型	1					
		147	事業実施状況 情報提供方法 説明会・訪問	整数型	1					
		148	事業実施状況 情報提供方法 その他	整数型	1					
		149	事業実施状況 情報提供方法 施設独自のホームページ開設の有無	整数型	1					
		150	開館の状況 年間開館日数	整数型	3					
		151	開館の状況 標準開館時間 開館時間	整数型	2					
		152	開館の状況 標準開館時間 閉館時間	整数型	2					
		153	開館の状況 通常における日曜日又は祝日の開館の有無	整数型	1					
		154	利用状況 日帰り学校 小・中学校 利用団体数	整数型	8					

本省情報基盤システム最適化計画 将来体系		データ定義表(データ項目一覧表)			作成日	2005/9/22	作成者	平田
業務名	社会教育調査	システム名	実査・集計業務システム		最終更新日	2006/1/20	版数	1.0

No.	テーブル名	項目No.	項目名	型	長さ	空文字可	NULL不可	PK	FK	説明
		155	利用状況 日帰り 学校 利用人数	整数型	12					
		156	利用状況 日帰り 学校 その他 利用団体数	整数型	8					
		157	利用状況 日帰り 学校 利用人数	整数型	12					
		158	利用状況 日帰り 社会教育関係団体 利用団体数	整数型	8					
		159	利用状況 日帰り 社会教育関係団体 利用人数	整数型	12					
		160	利用状況 日帰り 青少年団体グループ 利用団体数	整数型	8					
		161	利用状況 日帰り 青少年団体グループ 利用人数	整数型	12					
		162	利用状況 日帰り その他 利用団体数	整数型	8					
		163	利用状況 日帰り その他 利用人数	整数型	12					
		164	利用状況 日帰り 個人利用 利用団体数	整数型	8					
		165	利用状況 日帰り 個人利用 利用人数	整数型	12					
		166	利用状況 宿泊 学校 小・中学校 利用団体数	整数型	8					
		167	利用状況 宿泊 学校 利用人数	整数型	12					
		168	利用状況 宿泊 学校 その他 利用団体数	整数型	8					
		169	利用状況 宿泊 学校 利用人数	整数型	12					
		170	利用状況 宿泊 社会教育関係団体 利用団体数	整数型	8					
		171	利用状況 宿泊 社会教育関係団体 利用人数	整数型	12					
		172	利用状況 宿泊 青少年団体グループ 利用団体数	整数型	8					
		173	利用状況 宿泊 青少年団体グループ 利用人数	整数型	12					
		174	利用状況 宿泊 その他 利用団体数	整数型	8					
		175	利用状況 宿泊 その他 利用人数	整数型	12					
		176	利用状況 宿泊 個人利用 利用団体数	整数型	8					
		177	利用状況 宿泊 個人利用 利用人数	整数型	12					
		178	利用状況 宿泊者の宿泊期間別人数 1泊2日	整数型	8					
		179	利用状況 宿泊者の宿泊期間別人数 2泊3日	整数型	8					
		180	利用状況 宿泊者の宿泊期間別人数 3泊4日	整数型	8					
		181	利用状況 宿泊者の宿泊期間別人数 4泊5日	整数型	8					
		182	利用状況 宿泊者の宿泊期間別人数 5泊6日以上	整数型	8					
		183	利用状況 延宿泊者数	整数型	8					
		184	ボランティア活動状況 団体 登録団体数	整数型	8					
		185	ボランティア活動状況 団体 登録者数 男	整数型	8					
		186	ボランティア活動状況 団体 登録者数 女	整数型	8					
		187	ボランティア活動状況 個人 登録者数 男	整数型	8					
		188	ボランティア活動状況 個人 登録者数 女	整数型	8					
314	女性教育施設調査	1	調査年度西暦	整数型	4					
		2	県コード	整数型	2					
		3	教育委員会番号	整数型	4					
		4	施設整理番号	整数型	4					
		5	施設の所在地県コード	整数型	2					
		6	施設の所在地市町村コード	整数型	3					
		7	設置者	整数型	2					
		8	指定管理者又は管理運営者	整数型	2					
		9	職員数 専任 男 施設の長	整数型	8					
		10	職員数 専任 男 指導系職員	整数型	8					
		11	職員数 専任 男 その他の職員	整数型	8					
		12	職員数 専任 女 施設の長	整数型	8					
		13	職員数 専任 女 指導系職員	整数型	8					
		14	職員数 専任 女 その他の職員	整数型	8					
		15	職員数 兼任 男 施設の長	整数型	8					
		16	職員数 兼任 男 指導系職員	整数型	8					
		17	職員数 兼任 男 その他の職員	整数型	8					
		18	職員数 兼任 女 施設の長	整数型	8					
		19	職員数 兼任 女 指導系職員	整数型	8					
		20	職員数 兼任 女 その他の職員	整数型	8					
		21	職員数 非常勤 男 施設の長	整数型	8					
		22	職員数 非常勤 男 指導系職員	整数型	8					
		23	職員数 非常勤 男 その他の職員	整数型	8					
		24	職員数 非常勤 女 施設の長	整数型	8					
		25	職員数 非常勤 女 指導系職員	整数型	8					
		26	職員数 非常勤 女 その他の職員	整数型	8					
		27	施設・設備の状況 開館年 元号	整数型	1					
		28	施設・設備の状況 開館年 年	整数型	3					

本省情報基盤システム最適化計画 将来体系		データ定義表(データ項目一覧表)			作成日	2005/9/22	作成者	平田
業務名	社会教育調査	システム名	実査・集計業務システム		最終更新日	2006/1/20	版数	1.0

No.	テーブル名	項目No.	項目名	型	長さ	空文字可	NULL不可	PK	FK	説明
		29	施設・設備の状況 建物の単独・複合の別	整数型	1					
		30	施設・設備の状況 建物の総面積 専用	整数型	8					
		31	施設・設備の状況 建物の総面積 共用	整数型	8					
		32	施設・設備の状況 施設・設備の有無 宿泊室	整数型	1					
		33	施設・設備の状況 施設・設備の有無 会議室・集会室・研修室	整数型	1					
		34	施設・設備の状況 施設・設備の有無 図書館	整数型	1					
		35	施設・設備の状況 施設・設備の有無 体育・レクリエーション室等	整数型	1					
		36	施設・設備の状況 施設・設備の有無 体育館・講堂	整数型	1					
		37	施設・設備の状況 施設・設備の有無 託児室	整数型	1					
		38	施設・設備の状況 施設・設備の有無 相談室	整数型	1					
		39	施設・設備の状況 施設・設備の有無 利用者用コンピュータ	整数型	1					
		40	施設・設備の状況 施設・設備の有無 外国人向け表示	整数型	1					
		41	施設・設備の状況 施設・設備の有無 スロープ	整数型	1					
		42	施設・設備の状況 施設・設備の有無 障害者用トイレ	整数型	1					
		43	施設・設備の状況 施設・設備の有無 エレベーター	整数型	1					
		44	施設・設備の状況 施設・設備の有無 簡易昇降機	整数型	1					
		45	施設・設備の状況 施設・設備の有無 点字による案内	整数型	1					
		46	施設・設備の状況 施設・設備の有無 障害者浴室	整数型	1					
		47	施設・設備の状況 施設・設備の有無 障害者用駐車場	整数型	1					
		48	施設・設備の状況 受動喫煙防止のための対策の方法 敷地内を禁煙としている	整数型	1					
		49	施設・設備の状況 受動喫煙防止のための対策の方法 施設内を禁煙としている	整数型	1					
		50	施設・設備の状況 受動喫煙防止のための対策の方法 施設内に喫煙場所を	整数型	1					
		51	施設・設備の状況 受動喫煙防止のための対策の方法 施設内に喫煙場所を	整数型	1					
		52	施設・設備の状況 受動喫煙防止のための対策の方法 何ら措置を講じていな	整数型	1					
		53	事業実施状況 各種事業 学級・講座 主催 実施件数	整数型	8					
		54	事業実施状況 各種事業 学級・講座 主催 参加者数 男	整数型	8					
		55	事業実施状況 各種事業 学級・講座 主催 参加者数 女	整数型	8					
		56	事業実施状況 各種事業 学級・講座 共催 実施件数	整数型	8					
		57	事業実施状況 各種事業 学級・講座 共催 参加者数 男	整数型	8					
		58	事業実施状況 各種事業 学級・講座 共催 参加者数 女	整数型	8					
		59	事業実施状況 各種事業 諸集会 講演会 講習会 実習会等 主催 実施件数	整数型	8					
		60	事業実施状況 各種事業 諸集会 講演会 講習会 実習会等 主催 参加者数 男	整数型	8					
		61	事業実施状況 各種事業 諸集会 講演会 講習会 実習会等 主催 参加者数 女	整数型	8					
		62	事業実施状況 各種事業 諸集会 講演会 講習会 実習会等 共催 実施件数	整数型	8					
		63	事業実施状況 各種事業 諸集会 講演会 講習会 実習会等 共催 参加者数 男	整数型	8					
		64	事業実施状況 各種事業 諸集会 講演会 講習会 実習会等 共催 参加者数 女	整数型	8					
		65	事業実施状況 各種事業 諸集会 展示会 主催 実施件数	整数型	8					
		66	事業実施状況 各種事業 諸集会 展示会 主催 参加者数 男	整数型	8					
		67	事業実施状況 各種事業 諸集会 展示会 主催 参加者数 女	整数型	8					
		68	事業実施状況 各種事業 諸集会 展示会 共催 実施件数	整数型	8					
		69	事業実施状況 各種事業 諸集会 展示会 共催 参加者数 男	整数型	8					
		70	事業実施状況 各種事業 諸集会 展示会 共催 参加者数 女	整数型	8					
		71	事業実施状況 各種事業 諸集会 体育・レクリエーション行事 主催 実施件数	整数型	8					
		72	事業実施状況 各種事業 諸集会 体育・レクリエーション行事 主催 参加者数 男	整数型	8					
		73	事業実施状況 各種事業 諸集会 体育・レクリエーション行事 主催 参加者数 女	整数型	8					
		74	事業実施状況 各種事業 諸集会 体育・レクリエーション行事 共催 実施件数	整数型	8					
		75	事業実施状況 各種事業 諸集会 体育・レクリエーション行事 共催 参加者数 男	整数型	8					
		76	事業実施状況 各種事業 諸集会 体育・レクリエーション行事 共催 参加者数 女	整数型	8					
		77	事業実施状況 各種事業 相談事業 主催 実施件数	整数型	8					
		78	事業実施状況 各種事業 相談事業 主催 参加者数 男	整数型	8					
		79	事業実施状況 各種事業 相談事業 主催 参加者数 女	整数型	8					
		80	事業実施状況 各種事業 相談事業 共催 実施件数	整数型	8					
		81	事業実施状況 各種事業 相談事業 共催 参加者数 男	整数型	8					
		82	事業実施状況 各種事業 相談事業 共催 参加者数 女	整数型	8					
		83	事業実施状況 民間社会教育事業者との連携・協力の状況 営利 業務委託(整数型	8					
		84	事業実施状況 民間社会教育事業者との連携・協力の状況 営利 業務委託(整数型	8					
		85	事業実施状況 民間社会教育事業者との連携・協力の状況 非営利 業務委託	整数型	8					
		86	事業実施状況 民間社会教育事業者との連携・協力の状況 非営利 業務委託	整数型	8					
		87	事業実施状況 共催相手 他の女性教育施設	整数型	1					
		88	事業実施状況 共催相手 1以外の社会教育施設	整数型	1					
		89	事業実施状況 共催相手 学校(大学)	整数型	1					
		90	事業実施状況 共催相手 学校(大学以外)	整数型	1					

本省情報基盤システム最適化計画 将来体系		データ定義表(データ項目一覧表)			作成日	2005/9/22	作成者	平田
業務名	社会教育調査	システム名	実査・集計業務システム		最終更新日	2006/1/20	版数	1.0

No.	テーブル名	項目No.	項目名	型	長さ	空文字可	NULL不可	PK	FK	説明
91			事業実施状況 共催相手 教育委員会	整数型	1					
92			事業実施状況 共催相手 知事部局・市町村長部局	整数型	1					
93			事業実施状況 共催相手 その他	整数型	1					
94			事業実施状況 学級 講座実施件数 計 教養の向上	整数型	8					
95			事業実施状況 学級 講座実施件数 計 教養の向上 うち趣味・けいこごと	整数型	8					
96			事業実施状況 学級 講座実施件数 計 体育・レクリエーション	整数型	8					
97			事業実施状況 学級 講座実施件数 計 家庭教育家庭生活	整数型	8					
98			事業実施状況 学級 講座実施件数 計 職業知識技術の向上	整数型	8					
99			事業実施状況 学級 講座実施件数 計 職業知識技術の向上 うち情報教育関係	整数型	8					
100			事業実施状況 学級 講座実施件数 計 市民意識・社会連帯意識	整数型	8					
101			事業実施状況 学級 講座実施件数 計 市民意識・社会連帯意識 うち環境問題	整数型	8					
102			事業実施状況 学級 講座実施件数 計 市民意識・社会連帯意識 うち社会福祉	整数型	8					
103			事業実施状況 学級 講座実施件数 計 その他	整数型	8					
104			事業実施状況 学級 講座実施件数 計 家庭教育学級	整数型	8					
105			事業実施状況 学級 講座実施件数 計 うち17時以降 教養の向上	整数型	8					
106			事業実施状況 学級 講座実施件数 計 うち17時以降 教養の向上 うち趣味・レ	整数型	8					
107			事業実施状況 学級 講座実施件数 計 うち17時以降 体育・レクリエーション	整数型	8					
108			事業実施状況 学級 講座実施件数 計 うち17時以降 家庭教育家庭生活	整数型	8					
109			事業実施状況 学級 講座実施件数 計 うち17時以降 職業知識技術の向上	整数型	8					
110			事業実施状況 学級 講座実施件数 計 うち17時以降 職業知識技術の向上 うち	整数型	8					
111			事業実施状況 学級 講座実施件数 計 うち17時以降 市民意識・社会連帯意識	整数型	8					
112			事業実施状況 学級 講座実施件数 計 うち17時以降 市民意識・社会連帯意識	整数型	8					
113			事業実施状況 学級 講座実施件数 計 うち17時以降 市民意識・社会連帯意識	整数型	8					
114			事業実施状況 学級 講座実施件数 計 うち17時以降 その他	整数型	8					
115			事業実施状況 学級 講座実施件数 計 うち18時以降 家庭教育学級	整数型	8					
116			事業実施状況 学級 講座実施件数 計 うち土・日 教養の向上	整数型	8					
117			事業実施状況 学級 講座実施件数 計 うち土・日 教養の向上 うち趣味・けい	整数型	8					
118			事業実施状況 学級 講座実施件数 計 うち土・日 体育・レクリエーション	整数型	8					
119			事業実施状況 学級 講座実施件数 計 うち土・日 家庭教育家庭生活	整数型	8					
120			事業実施状況 学級 講座実施件数 計 うち土・日 職業知識技術の向上	整数型	8					
121			事業実施状況 学級 講座実施件数 計 うち土・日 職業知識技術の向上 うち作	整数型	8					
122			事業実施状況 学級 講座実施件数 計 うち土・日 市民意識・社会連帯意識	整数型	8					
123			事業実施状況 学級 講座実施件数 計 うち土・日 市民意識・社会連帯意識	整数型	8					
124			事業実施状況 学級 講座実施件数 計 うち土・日 市民意識・社会連帯意識	整数型	8					
125			事業実施状況 学級 講座実施件数 計 うち土・日 その他	整数型	8					
126			事業実施状況 学級 講座実施件数 計 うち土・日 家庭教育学級	整数型	8					
127			事業実施状況 学級 講座実施件数 計 うち女性のみ対象 教養の向上	整数型	8					
128			事業実施状況 学級 講座実施件数 計 うち女性のみ対象 教養の向上 うち趣	整数型	8					
129			事業実施状況 学級 講座実施件数 計 うち女性のみ対象 体育・レクリエーション	整数型	8					
130			事業実施状況 学級 講座実施件数 計 うち女性のみ対象 家庭教育家庭生活	整数型	8					
131			事業実施状況 学級 講座実施件数 計 うち女性のみ対象 職業知識技術の向	整数型	8					
132			事業実施状況 学級 講座実施件数 計 うち女性のみ対象 職業知識技術の向	整数型	8					
133			事業実施状況 学級 講座実施件数 計 うち女性のみ対象 市民意識・社会連	整数型	8					
134			事業実施状況 学級 講座実施件数 計 うち女性のみ対象 市民意識・社会連	整数型	8					
135			事業実施状況 学級 講座実施件数 計 うち女性のみ対象 市民意識・社会連	整数型	8					
136			事業実施状況 学級 講座実施件数 計 うち女性のみ対象 その他	整数型	8					
137			事業実施状況 学級 講座実施件数 計 うち女性のみ対象 家庭教育学級	整数型	8					
138			事業実施状況 学級 講座実施件数 計 うち託児サービスを実施 教養の向上	整数型	8					
139			事業実施状況 学級 講座実施件数 計 うち託児サービスを実施 教養の向上	整数型	8					
140			事業実施状況 学級 講座実施件数 計 うち託児サービスを実施 体育・レクリ	整数型	8					
141			事業実施状況 学級 講座実施件数 計 うち託児サービスを実施 家庭教育家	整数型	8					
142			事業実施状況 学級 講座実施件数 計 うち託児サービスを実施 職業知識技	整数型	8					
143			事業実施状況 学級 講座実施件数 計 うち託児サービスを実施 職業知識技	整数型	8					
144			事業実施状況 学級 講座実施件数 計 うち託児サービスを実施 市民意識・社	整数型	8					
145			事業実施状況 学級 講座実施件数 計 うち託児サービスを実施 市民意識・社	整数型	8					
146			事業実施状況 学級 講座実施件数 計 うち託児サービスを実施 市民意識・社	整数型	8					
147			事業実施状況 学級 講座実施件数 計 うち託児サービスを実施 その他	整数型	8					
148			事業実施状況 学級 講座実施件数 計 うち託児サービスを実施 家庭教育学	整数型	8					
149			事業実施状況 学級 講座実施件数 学級生数及び受講者数 男 教養の向上	整数型	8					
150			事業実施状況 学級 講座実施件数 学級生数及び受講者数 男 教養の向上	整数型	8					
151			事業実施状況 学級 講座実施件数 学級生数及び受講者数 男 体育・レクリ	整数型	8					
152			事業実施状況 学級 講座実施件数 学級生数及び受講者数 男 家庭教育家	整数型	8					

本省情報基盤システム最適化計画 将来体系		データ定義表(データ項目一覧表)			作成日	2005/9/22	作成者	平田
業務名	社会教育調査	システム名	実査・集計業務システム	最終更新日	2006/1/20	版数	1.0	

No.	テーブル名	項目No.	項目名	型	長さ	空文字可	NULL不可	PK	FK	説明
		153	事業実施状況 学級・講座実施件数 学級生数及び受講者数 男 職業知識技術	整数型	8					
		154	事業実施状況 学級・講座実施件数 学級生数及び受講者数 男 職業知識技術	整数型	8					
		155	事業実施状況 学級・講座実施件数 学級生数及び受講者数 男 市民意識・社	整数型	8					
		156	事業実施状況 学級・講座実施件数 学級生数及び受講者数 男 市民意識・社	整数型	8					
		157	事業実施状況 学級・講座実施件数 学級生数及び受講者数 男 市民意識・社	整数型	8					
		158	事業実施状況 学級・講座実施件数 学級生数及び受講者数 男 その他	整数型	8					
		159	事業実施状況 学級・講座実施件数 学級生数及び受講者数 男 家庭教育学級	整数型	8					
		160	事業実施状況 学級・講座実施件数 学級生数及び受講者数 女 教養の向上	整数型	8					
		161	事業実施状況 学級・講座実施件数 学級生数及び受講者数 女 教養の向上	整数型	8					
		162	事業実施状況 学級・講座実施件数 学級生数及び受講者数 女 体育・レクリ	整数型	8					
		163	事業実施状況 学級・講座実施件数 学級生数及び受講者数 女 家庭教育学級	整数型	8					
		164	事業実施状況 学級・講座実施件数 学級生数及び受講者数 女 職業知識技術	整数型	8					
		165	事業実施状況 学級・講座実施件数 学級生数及び受講者数 女 職業知識技術	整数型	8					
		166	事業実施状況 学級・講座実施件数 学級生数及び受講者数 女 市民意識・社	整数型	8					
		167	事業実施状況 学級・講座実施件数 学級生数及び受講者数 女 市民意識・社	整数型	8					
		168	事業実施状況 学級・講座実施件数 学級生数及び受講者数 女 市民意識・社	整数型	8					
		169	事業実施状況 学級・講座実施件数 学級生数及び受講者数 女 その他	整数型	8					
		170	事業実施状況 学級・講座実施件数 学級生数及び受講者数 女 家庭教育学級	整数型	8					
		171	事業実施状況 託児サービスを実施した諸集会数	整数型	8					
		172	事業実施状況 情報提供方法 情報システムネットワーク	整数型	1					
		173	事業実施状況 情報提供方法 公共広報誌	整数型	1					
		174	事業実施状況 情報提供方法 機関紙(パンフレット)等	整数型	1					
		175	事業実施状況 情報提供方法 マスメディア(放送・新聞等)	整数型	1					
		176	事業実施状況 情報提供方法 説明会・訪問	整数型	1					
		177	事業実施状況 情報提供方法 その他	整数型	1					
		178	事業実施状況 情報提供方法 施設独自のホームページ開設の有無	整数型	1					
		179	利用状況 団体 利用団体数	整数型	8					
		180	利用状況 団体 利用者数 男	整数型	8					
		181	利用状況 団体 利用者数 女	整数型	8					
		182	利用状況 個人 利用者数 男	整数型	8					
		183	利用状況 個人 利用者数 女	整数型	8					
		184	開館の状況 年間開館日数	整数型	3					
		185	開館の状況 標準開館時間 開館時間	整数型	2					
		186	開館の状況 標準開館時間 閉館時間	整数型	2					
		187	開館の状況 通常における日曜日又は祝日の開館の有無	整数型	1					
		188	ボランティア活動状況 団体 登録団体数	整数型	8					
		189	ボランティア活動状況 団体 登録者数 男	整数型	8					
		190	ボランティア活動状況 団体 登録者数 女	整数型	8					
		191	ボランティア活動状況 個人 登録者数 男	整数型	8					
		192	ボランティア活動状況 個人 登録者数 女	整数型	8					
315	社会体育施設調査	1	調査年度西暦	整数型	4			○		
		2	県コード	整数型	2			○		
		3	教育委員会番号	整数型	4			○	○	
		4	施設整理番号	整数型	4			○		
		5	施設の所在地県コード	整数型	2					
		6	施設の所在地市町村コード	整数型	3					
		7	設置者	整数型	2					
		8	所管別	整数型	2					
		9	指定管理者又は管理運営者	整数型	2					
		10	職員数 専任 男 施設の長	整数型	8					
		11	職員数 専任 男 指導系職員	整数型	8					
		12	職員数 専任 男 その他の職員	整数型	8					
		13	職員数 専任 女 施設の長	整数型	8					
		14	職員数 専任 女 指導系職員	整数型	8					
		15	職員数 専任 女 その他の職員	整数型	8					
		16	職員数 兼任 男 施設の長	整数型	8					
		17	職員数 兼任 男 指導系職員	整数型	8					
		18	職員数 兼任 男 その他の職員	整数型	8					
		19	職員数 兼任 女 施設の長	整数型	8					
		20	職員数 兼任 女 指導系職員	整数型	8					
		21	職員数 兼任 女 その他の職員	整数型	8					
		22	職員数 非常勤 男 施設の長	整数型	8					

本省情報基盤システム最適化計画 将来体系		データ定義表(データ項目一覧表)			作成日	2005/9/22	作成者	平田
業務名	社会教育調査	システム名	実査・集計業務システム		最終更新日	2006/1/20	版数	1.0

No.	テーブル名	項目No.	項目名	型	長さ	空文字可	NULL不可	PK	FK	説明
		23	職員数 非常勤 男 指導系職員	整数型	8					
		24	職員数 非常勤 男 その他の職員	整数型	8					
		25	職員数 非常勤 女 施設の長	整数型	8					
		26	職員数 非常勤 女 指導系職員	整数型	8					
		27	職員数 非常勤 女 その他の職員	整数型	8					
		28	受動喫煙防止のための対策の方法 敷地内を禁煙としていること	整数型	1					
		29	受動喫煙防止のための対策の方法 施設内を禁煙としていること	整数型	1					
		30	受動喫煙防止のための対策の方法 施設内に喫煙場所を設置するとともに、	整数型	1					
		31	受動喫煙防止のための対策の方法 施設内に喫煙場所を設置しているが、喫	整数型	1					
		32	受動喫煙防止のための対策の方法 何ら措置を講じていないこと	整数型	1					
		33	事業実施状況 各種事業 主催 スポーツ教室 実施件数	整数型	8					
		34	事業実施状況 各種事業 主催 スポーツ教室 参加者数	整数型	8					
		35	事業実施状況 各種事業 主催 指導者研修会 講習会等 実施件数	整数型	8					
		36	事業実施状況 各種事業 主催 指導者研修会 講習会等 参加者数	整数型	8					
		37	事業実施状況 各種事業 主催 スポーツ大会 実施件数	整数型	8					
		38	事業実施状況 各種事業 主催 スポーツテスト会 実施件数	整数型	8					
		39	事業実施状況 各種事業 主催 スポーツ相談 実施件数	整数型	8					
		40	事業実施状況 各種事業 共催 スポーツ教室 実施件数	整数型	8					
		41	事業実施状況 各種事業 共催 スポーツ教室 参加者数	整数型	8					
		42	事業実施状況 各種事業 共催 指導者研修会 講習会等 実施件数	整数型	8					
		43	事業実施状況 各種事業 共催 指導者研修会 講習会等 参加者数	整数型	8					
		44	事業実施状況 各種事業 共催 スポーツ大会 実施件数	整数型	8					
		45	事業実施状況 各種事業 共催 スポーツテスト会 実施件数	整数型	8					
		46	事業実施状況 各種事業 共催 スポーツ相談 実施件数	整数型	8					
		47	事業実施状況 民間社会教育事業者との連携・協力の状況 営利 業務委託(整数型	8					
		48	事業実施状況 民間社会教育事業者との連携・協力の状況 営利 業務委託(整数型	8					
		49	事業実施状況 民間社会教育事業者との連携・協力の状況 非営利 業務委託	整数型	8					
		50	事業実施状況 民間社会教育事業者との連携・協力の状況 非営利 業務委託	整数型	8					
		51	事業実施状況 情報提供方法 情報システムネットワーク	整数型	1					
		52	事業実施状況 情報提供方法 公共広報誌	整数型	1					
		53	事業実施状況 情報提供方法 機関紙(パンフレット)等	整数型	1					
		54	事業実施状況 情報提供方法 マスメディア(放送・新聞等)	整数型	1					
		55	事業実施状況 情報提供方法 説明会・訪問	整数型	1					
		56	事業実施状況 情報提供方法 その他	整数型	1					
		57	事業実施状況 情報提供方法 施設独自のホームページ開設の有無	整数型	1					
		58	ボランティア活動状況 団体 登録団体数	整数型	8					
		59	ボランティア活動状況 団体 登録者数 男	整数型	8					
		60	ボランティア活動状況 団体 登録者数 女	整数型	8					
		61	ボランティア活動状況 個人 登録者数 男	整数型	8					
		62	ボランティア活動状況 個人 登録者数 女	整数型	8					
316	社会体育施設調査_施設・設備の状況	1	調査年度西暦	整数型	4				○	
		2	県コード	整数型	2				○	
		3	教育委員会番号	整数型	4				○	
		4	施設整理番号	整数型	4				○	
		5	種類番号	整数型	4				○	
		6	施設の箇所数 規模1	整数型	8					
		7	施設の箇所数 規模2	整数型	8					
		8	施設の箇所数 規模3	整数型	8					
		9	指導系職員の状況 指導系職員がいる施設数	整数型	8					
		10	指導系職員の状況 当該施設専属の者	整数型	8					
		11	指導系職員の状況 複数施設を兼任する者	整数型	8					
		12	施設の開設状況 夜間開設施設数	整数型	8					
		13	施設の開設状況 年間利用者数	整数型	8					
		14	施設・設備の有無 外国人向け表示	整数型	1					
		15	施設・設備の有無 スロープ	整数型	1					
		16	施設・設備の有無 障害者用トイレ	整数型	1					
		17	施設・設備の有無 エレベーター	整数型	1					
		18	施設・設備の有無 簡易昇降機	整数型	1					
		19	施設・設備の有無 点字による案内	整数型	1					
		20	施設・設備の有無 障害者浴室	整数型	1					
		21	施設・設備の有無 障害者用駐車場	整数型	1					
317	博物館類似施設調査	1	調査年度西暦	整数型	4				○	

本省情報基盤システム最適化計画 将来体系		データ定義表(データ項目一覧表)			作成日	2005/9/22	作成者	平田
業務名	社会教育調査	システム名	実査・集計業務システム		最終更新日	2006/1/20	版数	1.0

No.	テーブル名	項目No.	項目名	型	長さ	空文字可	NULL不可	PK	FK	説明
		2	県コード	整数型	2			○	○	
		3	教育委員会番号	整数型	4			○	○	
		4	施設整理番号	整数型	4			○		
		5	施設の所在地市町村コード	整数型	3					
		6	博物館又は博物館相当施設の別	整数型	2					
		7	施設の種別	整数型	2					
		8	設置者	整数型	2					
		9	所管別	整数型	2					
		10	指定管理者又は管理運営者	整数型	2					
		11	職員数 専任 男 館長	整数型	8					
		12	職員数 専任 男 学芸員	整数型	8					
		13	職員数 専任 男 学芸員補	整数型	8					
		14	職員数 専任 男 その他の職員	整数型	8					
		15	職員数 専任 女 館長	整数型	8					
		16	職員数 専任 女 学芸員	整数型	8					
		17	職員数 専任 女 学芸員補	整数型	8					
		18	職員数 専任 女 その他の職員	整数型	8					
		19	職員数 兼任 男 館長	整数型	8					
		20	職員数 兼任 男 学芸員	整数型	8					
		21	職員数 兼任 男 学芸員補	整数型	8					
		22	職員数 兼任 男 その他の職員	整数型	8					
		23	職員数 兼任 女 館長	整数型	8					
		24	職員数 兼任 女 学芸員	整数型	8					
		25	職員数 兼任 女 学芸員補	整数型	8					
		26	職員数 兼任 女 その他の職員	整数型	8					
		27	職員数 非常勤 男 館長	整数型	8					
		28	職員数 非常勤 男 学芸員	整数型	8					
		29	職員数 非常勤 男 学芸員補	整数型	8					
		30	職員数 非常勤 男 その他の職員	整数型	8					
		31	職員数 非常勤 女 館長	整数型	8					
		32	職員数 非常勤 女 学芸員	整数型	8					
		33	職員数 非常勤 女 学芸員補	整数型	8					
		34	職員数 非常勤 女 その他の職員	整数型	8					
		35	職員に対する研修の実施の有無	整数型	1					
		36	研修の実施先 自館	整数型	1					
		37	研修の実施先 都道府県立博物館	整数型	1					
		38	研修の実施先 市(区)町村	整数型	1					
		39	研修の実施先 都道府県	整数型	1					
		40	研修の実施先 国	整数型	1					
		41	研修の実施先 その他	整数型	1					
		42	施設・設備の状況 開館年 元号	整数型	1					
		43	施設・設備の状況 開館年 年	整数型	3					
		44	施設・設備の状況 建物の単独・複合の別	整数型	1					
		45	施設・設備の状況 土地面積	整数型	12					
		46	施設・設備の状況 建物の総面積 専用	整数型	8					
		47	施設・設備の状況 建物の総面積 共用	整数型	8					
		48	施設・設備の状況 施設・設備の有無 展示室・陳列室	整数型	1					
		49	施設・設備の状況 施設・設備の有無 収蔵庫・保管庫	整数型	1					
		50	施設・設備の状況 施設・設備の有無 研究室	整数型	1					
		51	施設・設備の状況 施設・設備の有無 実験室	整数型	1					
		52	施設・設備の状況 施設・設備の有無 工作室	整数型	1					
		53	施設・設備の状況 施設・設備の有無 図書室	整数型	1					
		54	施設・設備の状況 施設・設備の有無 会議室	整数型	1					
		55	施設・設備の状況 施設・設備の有無 事務室・管理室	整数型	1					
		56	施設・設備の状況 施設・設備の有無 託児室	整数型	1					
		57	施設・設備の状況 施設・設備の有無 外国人向け表示	整数型	1					
		58	施設・設備の状況 施設・設備の有無 スロープ	整数型	1					
		59	施設・設備の状況 施設・設備の有無 障害者用トイレ	整数型	1					
		60	施設・設備の状況 施設・設備の有無 エレベーター	整数型	1					
		61	施設・設備の状況 施設・設備の有無 簡易昇降機	整数型	1					
		62	施設・設備の状況 施設・設備の有無 点字による案内	整数型	1					
		63	施設・設備の状況 施設・設備の有無 障害者用駐車場	整数型	1					

本省情報基盤システム最適化計画 将来体系		データ定義表(データ項目一覧表)			作成日	2005/9/22	作成者	平田
業務名	社会教育調査	システム名	実査・集計業務システム		最終更新日	2006/1/20	版数	1.0

No.	テーブル名	項目No.	項目名	型	長さ	空文字可	NULL不可	PK	FK	説明
		64	施設・設備の状況 施設・設備の有無 音声ガイド	整数型	1					
		65	施設・設備の状況 コンピュータの導入状況 コンピュータの設置台数	整数型	8					
		66	施設・設備の状況 コンピュータの導入状況 うち利用者が利用できるコンピュ	整数型	8					
		67	施設・設備の状況 コンピュータの導入状況 うちインターネットに接続されてい	整数型	8					
		68	施設・設備の状況 受動喫煙防止のための対策の方法 敷地内を禁煙としてい	整数型	1					
		69	施設・設備の状況 受動喫煙防止のための対策の方法 施設内を禁煙としてい	整数型	1					
		70	施設・設備の状況 受動喫煙防止のための対策の方法 施設内に喫煙場所を	整数型	1					
		71	施設・設備の状況 受動喫煙防止のための対策の方法 施設内に喫煙場所を	整数型	1					
		72	施設・設備の状況 受動喫煙防止のための対策の方法 何ら措置を講じていな	整数型	1					
		73	資料の状況 人文科学資料 古美術資料 実物	整数型	8					
		74	資料の状況 人文科学資料 古美術資料 標本	整数型	8					
		75	資料の状況 人文科学資料 古美術資料 模型(模写)	整数型	8					
		76	資料の状況 人文科学資料 近代美術資料 実物	整数型	8					
		77	資料の状況 人文科学資料 近代美術資料 標本	整数型	8					
		78	資料の状況 人文科学資料 近代美術資料 模型(模写)	整数型	8					
		79	資料の状況 人文科学資料 考古学資料 実物	整数型	8					
		80	資料の状況 人文科学資料 考古学資料 標本	整数型	8					
		81	資料の状況 人文科学資料 考古学資料 模型(模写)	整数型	8					
		82	資料の状況 人文科学資料 民俗資料 実物	整数型	8					
		83	資料の状況 人文科学資料 民俗資料 標本	整数型	8					
		84	資料の状況 人文科学資料 民俗資料 模型(模写)	整数型	8					
		85	資料の状況 人文科学資料 民族・人類学資料 実物	整数型	8					
		86	資料の状況 人文科学資料 民族・人類学資料 標本	整数型	8					
		87	資料の状況 人文科学資料 民族・人類学資料 模型(模写)	整数型	8					
		88	資料の状況 人文科学資料 歴史資料 実物	整数型	8					
		89	資料の状況 人文科学資料 歴史資料 標本	整数型	8					
		90	資料の状況 人文科学資料 歴史資料 模型(模写)	整数型	8					
		91	資料の状況 人文科学資料 その他の資料 実物	整数型	8					
		92	資料の状況 人文科学資料 その他の資料 標本	整数型	8					
		93	資料の状況 人文科学資料 その他の資料 模型(模写)	整数型	8					
		94	資料の状況 人文科学資料 図書 実物	整数型	8					
		95	資料の状況 人文科学資料 写真 実物	整数型	8					
		96	資料の状況 人文科学資料 その他 実物	整数型	8					
		97	資料の状況 自然科学資料 動物資料 実物	整数型	8					
		98	資料の状況 自然科学資料 動物資料 標本	整数型	8					
		99	資料の状況 自然科学資料 動物資料 模型(模写)	整数型	8					
		100	資料の状況 自然科学資料 植物資料 実物	整数型	8					
		101	資料の状況 自然科学資料 植物資料 標本	整数型	8					
		102	資料の状況 自然科学資料 植物資料 模型(模写)	整数型	8					
		103	資料の状況 自然科学資料 地学資料 実物	整数型	8					
		104	資料の状況 自然科学資料 地学資料 標本	整数型	8					
		105	資料の状況 自然科学資料 地学資料 模型(模写)	整数型	8					
		106	資料の状況 自然科学資料 理化学資料 実物	整数型	8					
		107	資料の状況 自然科学資料 理化学資料 標本	整数型	8					
		108	資料の状況 自然科学資料 理化学資料 模型(模写)	整数型	8					
		109	資料の状況 自然科学資料 天文資料 実物	整数型	8					
		110	資料の状況 自然科学資料 天文資料 標本	整数型	8					
		111	資料の状況 自然科学資料 天文資料 模型(模写)	整数型	8					
		112	資料の状況 自然科学資料 その他の資料 実物	整数型	8					
		113	資料の状況 自然科学資料 その他の資料 標本	整数型	8					
		114	資料の状況 自然科学資料 その他の資料 模型(模写)	整数型	8					
		115	資料の状況 自然科学資料 図書 実物	整数型	8					
		116	資料の状況 自然科学資料 写真 実物	整数型	8					
		117	資料の状況 自然科学資料 その他 実物	整数型	8					
		118	事業実施状況 入館者総数	整数型	8					
		119	事業実施状況 入館者総数 うち特別展	整数型	8					
		120	事業実施状況 その他の事業実施状況 講演会 実施件数	整数型	8					
		121	事業実施状況 その他の事業実施状況 講演会 参加者数	整数型	8					
		122	事業実施状況 その他の事業実施状況 講演会 うち児童・生徒対象 実施件数	整数型	8					
		123	事業実施状況 その他の事業実施状況 講演会 うち児童・生徒対象 参加者数	整数型	8					
		124	事業実施状況 その他の事業実施状況 研究会 実施件数	整数型	8					
		125	事業実施状況 その他の事業実施状況 研究会 参加者数	整数型	8					

本省情報基盤システム最適化計画 将来体系		データ定義表(データ項目一覧表)			作成日	2005/9/22	作成者	平田
業務名	社会教育調査	システム名	実査・集計業務システム	最終更新日	2006/1/20	版数	1.0	

No.	テーブル名	項目No.	項目名	型	長さ	空文字可	NULL不可	PK	FK	説明
		126	事業実施状況 その他の事業実施状況 研究会 うち児童・生徒対象 実施件数	整数型	8					
		127	事業実施状況 その他の事業実施状況 研究会 うち児童・生徒対象 参加者数	整数型	8					
		128	事業実施状況 その他の事業実施状況 学級・講座 実施件数	整数型	8					
		129	事業実施状況 その他の事業実施状況 学級・講座 参加者数	整数型	8					
		130	事業実施状況 その他の事業実施状況 学級・講座 うち児童・生徒対象 実施件数	整数型	8					
		131	事業実施状況 その他の事業実施状況 学級・講座 うち児童・生徒対象 参加者数	整数型	8					
		132	事業実施状況 その他の事業実施状況 映写会等 実施件数	整数型	8					
		133	事業実施状況 その他の事業実施状況 映写会等 参加者数	整数型	8					
		134	事業実施状況 その他の事業実施状況 映写会等 うち児童・生徒対象 実施件数	整数型	8					
		135	事業実施状況 その他の事業実施状況 映写会等 うち児童・生徒対象 参加者数	整数型	8					
		136	事業実施状況 民間社会教育事業者との連携・協力の状況 営利 業務委託(全)	整数型	8					
		137	事業実施状況 民間社会教育事業者との連携・協力の状況 営利 業務委託(一部)	整数型	8					
		138	事業実施状況 民間社会教育事業者との連携・協力の状況 非営利 業務委託	整数型	8					
		139	事業実施状況 民間社会教育事業者との連携・協力の状況 非営利 業務委託	整数型	8					
		140	事業実施状況 共催相手 他の博物館	整数型	1					
		141	事業実施状況 共催相手 1以外の社会教育施設	整数型	1					
		142	事業実施状況 共催相手 学校(大学)	整数型	1					
		143	事業実施状況 共催相手 学校(大学以外)	整数型	1					
		144	事業実施状況 共催相手 教育委員会	整数型	1					
		145	事業実施状況 共催相手 知事部局・市町村長部局	整数型	1					
		146	事業実施状況 共催相手 その他	整数型	1					
		147	事業実施状況 情報提供方法 情報システムネットワーク	整数型	1					
		148	事業実施状況 情報提供方法 公共広報誌	整数型	1					
		149	事業実施状況 情報提供方法 機関紙(パンフレット)等	整数型	1					
		150	事業実施状況 情報提供方法 マスメディア(放送・新聞等)	整数型	1					
		151	事業実施状況 情報提供方法 説明会・訪問	整数型	1					
		152	事業実施状況 情報提供方法 その他	整数型	1					
		153	事業実施状況 情報提供方法 施設独自のホームページ開設の有無	整数型	1					
		154	事業実施状況 情報提供方法 デジタルアーカイブの有無	整数型	1					
		155	事業実施状況 開館の状況 年間開館日数	整数型	3					
		156	事業実施状況 開館の状況 標準開館時間 開館時間	整数型	2					
		157	事業実施状況 開館の状況 標準開館時間 閉館時間	整数型	2					
		158	事業実施状況 開館の状況 通常における日曜日又は祝日の開館の有無	整数型	1					
		159	事業実施状況 開館の状況 入館料の有無	整数型	1					
		160	事業実施状況 開館の状況 入館料の減免措置の有無 高齢者対象	整数型	1					
		161	事業実施状況 開館の状況 入館料の減免措置の有無 障害者対象	整数型	1					
		162	事業実施状況 開館の状況 入館料の減免措置の有無 青少年対象	整数型	1					
		163	事業実施状況 開館の状況 入館料の減免措置の有無 青少年対象 週一回以上	整数型	1					
		164	事業実施状況 開館の状況 入館料の減免措置の有無 無料観覧日	整数型	1					
		165	事業実施状況 開館の状況 入館料の減免措置の有無 無料観覧日 日数	整数型	3					
		166	事業実施状況 開館の状況 特別展の開催の有無	整数型	1					
		167	事業実施状況 開館の状況 特別展の開催の有無 開催回数	整数型	8					
		168	事業実施状況 開館の状況 特別展の開催の有無 開催日数	整数型	3					
		169	ボランティア活動状況 団体 登録団体数	整数型	8					
		170	ボランティア活動状況 団体 登録者数 男	整数型	8					
		171	ボランティア活動状況 団体 登録者数 女	整数型	8					
		172	ボランティア活動状況 個人 登録者数 男	整数型	8					
		173	ボランティア活動状況 個人 登録者数 女	整数型	8					
		174	博物館協議会等の設置状況	整数型	1					
318	民間体育施設調査	1	調査年度西暦	整数型	4			○		
		2	県コード	整数型	2			○		
		3	教育委員会番号	整数型	4			○	○	
		4	施設整理番号	整数型	4			○		
		5	施設の所在地市町村コード	整数型	3					
		6	設置者	整数型	2					
		7	職員数 専任 男 施設の長	整数型	8					
		8	職員数 専任 男 指導系職員	整数型	8					
		9	職員数 専任 男 その他の職員	整数型	8					
		10	職員数 専任 女 施設の長	整数型	8					
		11	職員数 専任 女 指導系職員	整数型	8					
		12	職員数 専任 女 その他の職員	整数型	8					
		13	職員数 兼任 男 施設の長	整数型	8					

本省情報基盤システム最適化計画 将来体系		データ定義表(データ項目一覧表)			作成日	2005/9/22	作成者	平田
業務名	社会教育調査	システム名	実査・集計業務システム	最終更新日	2006/1/20	版数	1.0	

No.	テーブル名	項目No.	項目名	型	長さ	空文字可	NULL不可	PK	FK	説明
		14	職員数 兼任 男 指導系職員	数値型	8					
		15	職員数 兼任 男 その他の職員	数値型	8					
		16	職員数 兼任 女 施設の長	数値型	8					
		17	職員数 兼任 女 指導系職員	数値型	8					
		18	職員数 兼任 女 その他の職員	数値型	8					
		19	職員数 非常勤 男 施設の長	数値型	8					
		20	職員数 非常勤 男 指導系職員	数値型	8					
		21	職員数 非常勤 男 その他の職員	数値型	8					
		22	職員数 非常勤 女 施設の長	数値型	8					
		23	職員数 非常勤 女 指導系職員	数値型	8					
		24	職員数 非常勤 女 その他の職員	数値型	8					
		25	受動喫煙防止のための対策の方法 敷地内を禁煙としていること	数値型	1					
		26	受動喫煙防止のための対策の方法 施設内を禁煙としていること	数値型	1					
		27	受動喫煙防止のための対策の方法 施設内に喫煙場所を設置するとともに、	数値型	1					
		28	受動喫煙防止のための対策の方法 施設内に喫煙場所を設置しているが、喫	数値型	1					
		29	受動喫煙防止のための対策の方法 何ら措置を講じていないこと	数値型	1					
		30	事業実施状況 各種事業 主催 スポーツ教室 実施件数	数値型	8					
		31	事業実施状況 各種事業 主催 スポーツ教室 参加者数	数値型	8					
		32	事業実施状況 各種事業 主催 指導者研修会 講習会等 実施件数	数値型	8					
		33	事業実施状況 各種事業 主催 指導者研修会 講習会等 参加者数	数値型	8					
		34	事業実施状況 各種事業 主催 スポーツ大会 実施件数	数値型	8					
		35	事業実施状況 各種事業 主催 スポーツテスト会 実施件数	数値型	8					
		36	事業実施状況 各種事業 主催 スポーツ相談 実施件数	数値型	8					
		37	事業実施状況 各種事業 共催 スポーツ教室 実施件数	数値型	8					
		38	事業実施状況 各種事業 共催 スポーツ教室 参加者数	数値型	8					
		39	事業実施状況 各種事業 共催 指導者研修会 講習会等 実施件数	数値型	8					
		40	事業実施状況 各種事業 共催 指導者研修会 講習会等 参加者数	数値型	8					
		41	事業実施状況 各種事業 共催 スポーツ大会 実施件数	数値型	8					
		42	事業実施状況 各種事業 共催 スポーツテスト会 実施件数	数値型	8					
		43	事業実施状況 各種事業 共催 スポーツ相談 実施件数	数値型	8					
		44	事業実施状況 民間社会教育事業者との連携 協力の状況 営利 業務委託(数値型	8					
		45	事業実施状況 民間社会教育事業者との連携 協力の状況 営利 業務委託(数値型	8					
		46	事業実施状況 民間社会教育事業者との連携 協力の状況 非営利 業務委託	数値型	8					
		47	事業実施状況 民間社会教育事業者との連携 協力の状況 非営利 業務委託	数値型	8					
		48	事業実施状況 情報提供方法 情報システムネットワーク	数値型	1					
		49	事業実施状況 情報提供方法 公共広報紙	数値型	1					
		50	事業実施状況 情報提供方法 機関紙(パンフレット)等	数値型	1					
		51	事業実施状況 情報提供方法 マスメディア(放送・新聞等)	数値型	1					
		52	事業実施状況 情報提供方法 説明会・訪問	数値型	1					
		53	事業実施状況 情報提供方法 その他	数値型	1					
		54	事業実施状況 情報提供方法 施設独自のホームページ開設の有無	数値型	1					
		55	ボランティア活動状況 団体 登録団体数	数値型	8					
		56	ボランティア活動状況 団体 登録者数 男	数値型	8					
		57	ボランティア活動状況 団体 登録者数 女	数値型	8					
		58	ボランティア活動状況 個人 登録者数 男	数値型	8					
		59	ボランティア活動状況 個人 登録者数 女	数値型	8					
319	民間体育施設調査_施設・設備の状況	1	調査年度西暦	数値型	4				○	
		2	県コード	数値型	2				○	
		3	教育委員会番号	数値型	4				○	
		4	施設整理番号	数値型	4				○	
		5	種類番号	数値型	3				○	
		6	施設の箇所数 規模1	数値型	8					
		7	施設の箇所数 規模2	数値型	8					
		8	施設の箇所数 規模3	数値型	8					
		9	指導系職員の状況 指導系職員がいる施設数	数値型	8					
		10	指導系職員の状況 当該施設専属の者	数値型	8					
		11	指導系職員の状況 複数施設を兼任する者	数値型	8					
		12	施設の開設状況 夜間開設施設数	数値型	8					
		13	施設の開設状況 年間利用者数	数値型	8					
		14	施設・設備の有無 外国人向け表示	数値型	1					
		15	施設・設備の有無 スロープ	数値型	1					
		16	施設・設備の有無 障害者用トイレ	数値型	1					

本省情報基盤システム最適化計画 将来体系		データ定義表(データ項目一覧表)			作成日	2005/9/22	作成者	平田
業務名	社会教育調査	システム名	実査・集計業務システム		最終更新日	2006/1/20	版数	1.0

No.	テーブル名	項目No.	項目名	型	長さ	空文字可	NULL不可	PK	FK	説明
		17	施設・設備の有無 エレベーター	数値型	1					
		18	施設・設備の有無 簡易昇降機	数値型	1					
		19	施設・設備の有無 点字による案内	数値型	1					
		20	施設・設備の有無 障害者浴室	数値型	1					
		21	施設・設備の有無 障害者用駐車場	数値型	1					
320	文化会館調査	1	調査年度西暦	数値型	4					
		2	県コード	数値型	2					
		3	教育委員会番号	数値型	4					
		4	施設整理番号	数値型	4					
		5	施設の所在地市町村コード	数値型	3					
		6	設置者	数値型	2					
		7	所管別	数値型	2					
		8	指定管理者又は管理運営者	数値型	2					
		9	職員数 専任 男 施設の長	数値型	8					
		10	職員数 専任 男 指導系職員	数値型	8					
		11	職員数 専任 男 その他の職員	数値型	8					
		12	職員数 専任 女 施設の長	数値型	8					
		13	職員数 専任 女 指導系職員	数値型	8					
		14	職員数 専任 女 その他の職員	数値型	8					
		15	職員数 兼任 男 施設の長	数値型	8					
		16	職員数 兼任 男 指導系職員	数値型	8					
		17	職員数 兼任 男 その他の職員	数値型	8					
		18	職員数 兼任 女 施設の長	数値型	8					
		19	職員数 兼任 女 指導系職員	数値型	8					
		20	職員数 兼任 女 その他の職員	数値型	8					
		21	職員数 非常勤 男 施設の長	数値型	8					
		22	職員数 非常勤 男 指導系職員	数値型	8					
		23	職員数 非常勤 男 その他の職員	数値型	8					
		24	職員数 非常勤 女 施設の長	数値型	8					
		25	職員数 非常勤 女 指導系職員	数値型	8					
		26	職員数 非常勤 女 その他の職員	数値型	8					
		27	施設・設備の状況 建物の単独・複合の別	数値型	1					
		28	施設・設備の状況 建物の総面積 専用	数値型	8					
		29	施設・設備の状況 建物の総面積 共用	数値型	8					
		30	施設・設備の状況 施設・設備の有無 リハール室・練習室	数値型	1					
		31	施設・設備の状況 施設・設備の有無 展示室	数値型	1					
		32	施設・設備の状況 施設・設備の有無 楽屋	数値型	1					
		33	施設・設備の状況 施設・設備の有無 会議室	数値型	1					
		34	施設・設備の状況 施設・設備の有無 託児室	数値型	1					
		35	施設・設備の状況 施設・設備の有無 親子室	数値型	1					
		36	施設・設備の状況 施設・設備の有無 外国人向け表示	数値型	1					
		37	施設・設備の状況 施設・設備の有無 スロープ	数値型	1					
		38	施設・設備の状況 施設・設備の有無 障害者用トイレ	数値型	1					
		39	施設・設備の状況 施設・設備の有無 エレベーター	数値型	1					
		40	施設・設備の状況 施設・設備の有無 簡易昇降機	数値型	1					
		41	施設・設備の状況 施設・設備の有無 点字による案内	数値型	1					
		42	施設・設備の状況 施設・設備の有無 障害者用駐車場	数値型	1					
		43	施設・設備の状況 受動喫煙防止のための対策の方法 敷地内を禁煙としている	数値型	1					
		44	施設・設備の状況 受動喫煙防止のための対策の方法 施設内を禁煙としている	数値型	1					
		45	施設・設備の状況 受動喫煙防止のための対策の方法 施設内に喫煙場所を設けている	数値型	1					
		46	施設・設備の状況 受動喫煙防止のための対策の方法 施設内に喫煙場所を設けていない	数値型	1					
		47	施設・設備の状況 受動喫煙防止のための対策の方法 何ら措置を講じていない	数値型	1					
		48	施設・設備の状況 ホールの数 専用	数値型	8					
		49	施設・設備の状況 ホールの数 共用	数値型	8					
		50	施設・設備の状況 ホール1 固定席数	数値型	8					
		51	施設・設備の状況 ホール1 稼働日数 主催・共催事業	数値型	8					
		52	施設・設備の状況 ホール1 稼働日数 貸館事業	数値型	8					
		53	施設・設備の状況 ホール2 固定席数	数値型	8					
		54	施設・設備の状況 ホール2 稼働日数 主催・共催事業	数値型	8					
		55	施設・設備の状況 ホール2 稼働日数 貸館事業	数値型	8					
		56	施設・設備の状況 ホール3 固定席数	数値型	8					
		57	施設・設備の状況 ホール3 稼働日数 主催・共催事業	数値型	8					

本省情報基盤システム最適化計画 将来体系		データ定義表(データ項目一覧表)			作成日	2005/9/22	作成者	平田
業務名	社会教育調査	システム名	実査・集計業務システム	最終更新日	2006/1/20	版数	1.0	

No.	テーブル名	項目No.	項目名	型	長さ	空文字可	NULL不可	PK	FK	説明
		58	施設・設備の状況 ホール3 稼働日数 貸館事業	整数型	8					
		59	事業実施状況 ホール 舞台芸術・芸能公演 実施件数	整数型	8					
		60	事業実施状況 ホール 舞台芸術・芸能公演 入場者数・参加者数	整数型	8					
		61	事業実施状況 ホール 体育事業 実施件数	整数型	8					
		62	事業実施状況 ホール 体育事業 入場者数・参加者数	整数型	8					
		63	事業実施状況 ホール以外 学級・講座 実施件数	整数型	8					
		64	事業実施状況 ホール以外 学級・講座 入場者数・参加者数	整数型	8					
		65	事業実施状況 ホール以外 展覧会 実施件数	整数型	8					
		66	事業実施状況 ホール以外 その他 実施件数	整数型	8					
		67	民間社会教育事業者との連携・協力の状況 営利 業務委託(全部)	整数型	8					
		68	民間社会教育事業者との連携・協力の状況 営利 業務委託(一部)	整数型	8					
		69	民間社会教育事業者との連携・協力の状況 非営利 業務委託(全部)	整数型	8					
		70	民間社会教育事業者との連携・協力の状況 非営利 業務委託(一部)	整数型	8					
		71	共催相手 他の文化会館	整数型	1					
		72	共催相手 1以外の社会教育施設	整数型	1					
		73	共催相手 学校(大学)	整数型	1					
		74	共催相手 学校(大学以外)	整数型	1					
		75	共催相手 教育委員会	整数型	1					
		76	共催相手 知事部局・市町村長部局	整数型	1					
		77	共催相手 その他	整数型	1					
		78	情報提供方法 情報システムネットワーク	整数型	1					
		79	情報提供方法 公共広報紙	整数型	1					
		80	情報提供方法 機関紙(パンフレット)等	整数型	1					
		81	情報提供方法 マスメディア(放送・新聞等)	整数型	1					
		82	情報提供方法 説明会・訪問	整数型	1					
		83	情報提供方法 その他	整数型	1					
		84	情報提供方法 施設独自のホームページ開設の有無	整数型	1					
		85	開館の状況 年間開館日数	整数型	3					
		86	開館の状況 標準開館時間 開館時間	整数型	2					
		87	開館の状況 標準開館時間 閉館時間	整数型	2					
		88	開館の状況 通常における日曜日又は祝日の開館の有無	整数型	1					
		89	ボランティア活動状況 団体 登録団体数	整数型	8					
		90	ボランティア活動状況 団体 登録者数 男	整数型	8					
		91	ボランティア活動状況 団体 登録者数 女	整数型	8					
		92	ボランティア活動状況 個人 登録者数 男	整数型	8					
		93	ボランティア活動状況 個人 登録者数 女	整数型	8					

本省情報基盤システム最適化計画 将来体系		データ定義表(データ項目一覧表)			作成日	2005/9/28	作成者	平田
業務名	地方教育費調査	システム名	実査・集計業務システム	最終更新日	2006/1/20	版数		1.0

No.	テーブル名	項目No.	項目名	型	長さ	空文字可	NULL不可	PK	FK	説明
321	学校教育費調査票	1	調査年度西暦	整数型	4			○		
		2	県コード	整数型	2			○	○	
		3	教育委員会番号	整数型	4			○	○	
		4	学校調査番号	整数型	4			○	○	
		5	学校種	文字列型	1			○	○	
		6	調査票番号	整数型	1					
		7	学校種類	整数型	2					
		8	集計の種類	整数型	1					
		9	支出項目	整数型	2					
		10	国庫補助金	整数型	12					
		11	都道府県支出金	整数型	12					
		12	市町村支出金	整数型	12					
		13	地方債	整数型	12					
		14	公費組入れ寄付金	整数型	12					
		15	公費合計	整数型	12					
		16	PTA寄付金	整数型	12					
		17	その他の寄付金	整数型	12					
322	社会教育費・教育行政調査票	1	調査年度西暦	整数型	4			○		
		2	県コード	整数型	2			○	○	
		3	教育委員会番号	整数型	4			○	○	
		4	学校調査番号	整数型	4			○	○	
		5	学校種	文字列型	1			○	○	
		6	調査票番号	整数型	1					
		7	学校種類	整数型	1					
		8	集計の種類	整数型	1					
		9	区分	整数型	2					
		10	合計	整数型	12					
		11	国庫補助金	整数型	12					
		12	都道府県支出金	整数型	12					
		13	市町村支出金	整数型	12					
		14	地方債	整数型	12					
		15	公費組入れ寄付金	整数型	12					
		16	公費に組入れられない寄付金	整数型	12					
		17	消費的支出	整数型	12					
		18	消費的支出 うち人件費	整数型	12					
		19	資本的支出	整数型	12					
		20	資本的支出 うち土地・建築費	整数型	12					
		21	債務償還金	整数型	12					
323	教育に係る収入調査票	1	調査年度西暦	整数型	4			○		
		2	県コード	整数型	2			○	○	
		3	教育委員会番号	整数型	4			○	○	
		4	学校調査番号	整数型	4			○	○	
		5	学校種	文字列型	1			○	○	
		6	調査票番号	整数型	1					
		7	学校種類	整数型	2					
		8	集計の種類	整数型	1					
		9	区分	整数型	2					
		10	授業料	整数型	12					
		11	入学金	整数型	12					
		12	検定料	整数型	12					
		13	日本体育・学校健康センター共済掛金	整数型	12					
		14	その他の収入	整数型	12					
		15	特別会計収入	整数型	12					
		16	合計	整数型	12					
		17	建築費の特別財源収入	整数型	12					
		18	小学校費 総額	整数型	12					
		19	小学校費 建築費分を除いた額	整数型	12					
		20	中学校費 総額	整数型	12					
		21	中学校費 建築費分を除いた額	整数型	12					
		22	高等学校費 総額	整数型	12					
		23	高等学校費 建築費分を除いた額	整数型	12					
		24	特殊教育諸学校費 総額	整数型	12					

本省情報基盤システム最適化計画 将来体系		データ定義表(データ項目一覧表)			作成日	2005/9/28	作成者	平田
業務名	地方教育費調査	システム名	実査・集計業務システム	最終更新日	2006/1/20	版数	1.0	

No.	テーブル名	項目No.	項目名	型	長さ	空文字可	NULL不可	PK	FK	説明
324	知事部局における生涯学習関連費調査票	25	特殊教育諸学校費 建築費分を除いた額	整数型	12					
		1	調査年度西暦	整数型	4			○		
		2	県コード	整数型	2			○	○	
		3	教育委員会番号	整数型	4			○	○	
		4	学校調査番号	整数型	4					
		5	学校種	文字列型	1					
		6	調査票番号	整数型	1					
		7	学校種類	整数型	2					
		8	集計の種類	整数型	1					
		9	区分	整数型	2					
		10	合計	整数型	12					
		11	国庫補助金	整数型	12					
		12	都道府県支出金	整数型	12					
		13	市町村支出金	整数型	12					
		14	地方債	整数型	12					
		15	公費組入れ寄付金	整数型	12					
		16	公費に組入れられない寄付金	整数型	12					
		17	消費的支出	整数型	12					
		18	消費的支出のうち人件費	整数型	12					
		19	資本的支出	整数型	12					
		20	資本的支出のうち土地・建築費	整数型	12					
21	債務償還金	整数型	12							

本省情報基盤システム最適化計画 将来体系		データ定義表(データ項目一覧表)				作成日	2005/9/28	作成者	平田		
業務名	地方教育費調査(のうち教育行政調査)	システム名	実査・集計業務システム			最終更新日	2006/1/20	版数	1.0		
No.	テーブル名	項目No.	項目名	型	長さ	空文字可	NULL不可	PK	FK	説明	
325	教育行政調査	1	調査年度西暦	整数型	4			○			
		2	県コード	整数型	2			○	○		
		3	教育委員会番号	整数型	4			○	○		
		4	教育委員会の種類	文字列型	1						
		5	教育委員会の組織	整数型	1						
		6	報酬 委員長 額	整数型	10						
		7	報酬 委員長 形態	整数型	1						
		8	報酬 委員 額	整数型	10						
		9	報酬 委員 形態	整数型	1						
		10	教育長 性別	整数型	1						
		11	教育長 年齢	整数型	3						
		12	教育長 保護者	整数型	1						
		13	教育長 直前歴	整数型	1						
		14	教育長 教職の経験	整数型	1						
		15	教育長 教育行政経験	整数型	1						
		16	教育長 一般行政経験	整数型	1						
		17	教育長 在職期間 年	整数型	3						
		18	教育長 在職期間 月	整数型	2						
		19	教育長 兼務	整数型	1						
		20	教育長 給与 給料	整数型	10						
		21	教育長 給与 管理職手当	整数型	10						
		22	本庁 指導主事	整数型	8						
		23	本庁 充て指導主事	整数型	8						
		24	本庁 社会教育主事	整数型	8						
		25	本庁 派遣社会教育主事	整数型	8						
		26	本庁 事務職員	整数型	8						
		27	本庁 技術職員	整数型	8						
		28	本庁 労務職員	整数型	8						
		29	本庁 合計	整数型	8						
		30	教育事務所 指導主事	整数型	8						
		31	教育事務所 充て指導主事	整数型	8						
		32	教育事務所 社会教育主事	整数型	8						
		33	教育事務所 派遣社会教育主事	整数型	8						
		34	教育事務所 事務職員	整数型	8						
		35	教育事務所 技術職員	整数型	8						
		36	教育事務所 労務職員	整数型	8						
		37	教育事務所 合計	整数型	8						
326	教育行政調査 教育委員	1	調査年度西暦	整数型	4			○			
		2	県コード	整数型	2			○	○		
		3	教育委員会番号	整数型	4			○	○		
		4	教育委員番号	整数型	4			○			
		5	新任等の別	整数型	1						
		6	性別	整数型	1						
		7	保護者	整数型	1						
		8	職業	文字列型	4						
		9	教職の経験	整数型	1						
		10	在職期間 年	整数型	3						
		11	在職期間 月	整数型	2						
		12	委員長の別	整数型	1						
		13	兼務	整数型	1						

本省情報基盤システム最適化計画 将来体系		データ定義表(データ項目一覧表)				作成日	2005/9/28	作成者	平田		
業務名	子どもの学習費調査	システム名	実査・集計業務システム	最終更新日	2006/1/20	版数			1.0		
No.	テーブル名	項目No.	項目名	型	長さ	空文字可	NULL不可	PK	FK	説明	
327	学校調査票	1	調査年度西暦	整数型	4			○			
		2	県コード	整数型	2			○	○		
		3	学校調査番号	整数型	4			○	○		
		4	学校種	文字列型	1			○	○		
		5	学校種類	整数型	1						
		6	学年・歳児	整数型	2						
		7	高等学校の学科	整数型	1						
		8	対象人員(年度当初)	整数型	4						
		9	給食の実施状況	整数型	1						
		10	授業料・保育料	整数型	10						
		11	入学金・入園料	整数型	10						
		12	入学検定料	整数型	10						
		13	施設整備資金	整数型	10						
		14	修学旅行・遠足・見学費	整数型	10						
		15	学級・児童会・生徒会費	整数型	10						
		16	PTA会費	整数型	10						
		17	その他の学校納付金	整数型	10						
		18	給食費(幼・小・中)	整数型	10						
		19	寄付金	整数型	10						
		20	合計	整数型	10						
328	保護者調査票	1	調査年度西暦	整数型	4			○			
		2	県コード	整数型	2			○	○		
		3	学校調査番号	整数型	4			○	○		
		4	学校種	文字列型	1			○	○		
		5	納入回数	整数型	1			○			
		6	一連番号	整数型	6			○			
		7	所在地市町村コード	整数型	3						
		8	学校種類	整数型	1						
		9	学年・歳児	整数型	2						
		10	高等学校の学科	整数型	1						
		11	整理番号	整数型	8						
		12	学校教育費 教科書費	整数型	10						
		13	学校教育費 学用品費	整数型	10						
		14	学校教育費 体育用品費	整数型	10						
		15	学校教育費 楽器購入費	整数型	10						
		16	学校教育費 実験実習費	整数型	10						
		17	学校教育費 教科外活動費	整数型	10						
		18	学校教育費 通学費 交通費・通学用自転車等	整数型	10						
		19	学校教育費 通学費 制服	整数型	10						
		20	学校教育費 通学費 通学用品費	整数型	10						
		21	学校教育費 その他	整数型	10						
		22	学校外活動費 補助学習費 家庭内学習費 物品費	整数型	10						
		23	学校外活動費 補助学習費 家庭内学習費 図書費	整数型	10						
		24	学校外活動費 補助学習費 家庭教師費	整数型	10						
		25	学校外活動費 補助学習費 学習塾費	整数型	10						
		26	学校外活動費 補助学習費 その他	整数型	10						
		27	学校外活動費 その他の学校外活動 体験活動・地域活動に関する経費	整数型	10						
		28	学校外活動費 その他の学校外活動 芸術文化活動に関する経費 月謝等	整数型	10						
		29	学校外活動費 その他の学校外活動 芸術文化活動に関する経費 その他	整数型	10						
		30	学校外活動費 その他の学校外活動 スポーツ・レクリエーション活動 月謝等	整数型	10						
		31	学校外活動費 その他の学校外活動 スポーツ・レクリエーション活動 その他	整数型	10						
		32	学校外活動費 その他の学校外活動 教養・その他に関する経費 月謝等	整数型	10						
		33	学校外活動費 その他の学校外活動 教養・その他に関する経費 図書費	整数型	10						
		34	学校外活動費 その他の学校外活動 教養・その他に関する経費 その他	整数型	10						
		35	合計	整数型	10						
		36	集計対象の識別	整数型	1						
329	子どもの学習費調査 調査対象校一覧	1	調査年度西暦	整数型	4			○			
		2	県コード	整数型	2			○	○		
		3	学校調査番号	整数型	4			○	○		
		4	学校種	文字列型	1			○	○		
		5	学年	整数型	2						
		6	学科	整数型	1						

本省情報基盤システム最適化計画 将来体系		データ定義表(データ項目一覧表)			作成日	2005/9/28	作成者	平田
業務名	学位授与状況調査	システム名	実査・集計業務システム	最終更新日	2006/1/20	版数	1.0	

No.	テーブル名	項目No.	項目名	型	長さ	空文字可	NULL不可	PK	FK	説明
330	学位授与状況調査	1	調査年度西暦	整数型	4			○		
		2	学校調査番号	整数型	4			○	○	
		3	学校種	文字列型	1			○	○	
		4	研究科番号	整数型	2			○	○	
		5	県コード	整数型	2			○	○	
		6	学位 修士	整数型	2					
		7	学位 博士	整数型	2					
		8	修士の学位授与状況 学位授与数(累計)	整数型	8					
		9	修士の学位授与状況 学位授与数	整数型	8					
		10	修士の学位授与状況 合計	整数型	8					
		11	修士の学位授与状況 学年進行中	整数型	1					
		12	博士の学位授与数(累計) 課程修了によるもの(課程博士)	整数型	8					
		13	博士の学位授与数(累計) 論文提出によるもの(論文博士)	整数型	8					
		14	博士の学位授与数(累計) 計	整数型	8					
		15	博士の学位授与数 課程修了によるもの	整数型	8					
		16	博士の学位授与数 論文提出によるもの	整数型	8					
		17	博士の学位授与数 計	整数型	8					
		18	合計 課程修了によるもの	整数型	8					
		19	合計 論文提出によるもの	整数型	8					
		20	合計 計	整数型	8					
		21	合計 学年進行中	整数型	8					
		22	学年進行 修士	整数型	1					
		23	学年進行 博士	整数型	1					
		24	学位の種類 修士(漢字)	文字列型	50					
		25	学位の種類 博士(漢字)	文字列型	50					
		26	博士の課程修了によるもの 入(進)学年度 N-7年度以前	整数型	8					
		27	博士の課程修了によるもの 入(進)学年度 N-6年度	整数型	8					
		28	博士の課程修了によるもの 入(進)学年度 N-5年度	整数型	8					
		29	博士の課程修了によるもの 入(進)学年度 N-4年度	整数型	8					
		30	博士の課程修了によるもの 入(進)学年度 N-3年度	整数型	8					
		31	博士の課程修了によるもの 入(進)学年度 N-2年度	整数型	8					
		32	博士の課程修了によるもの 入(進)学年度 N-1年度	整数型	8					
		33	博士の課程修了によるもの 入(進)学年度 N年度	整数型	8					
		34	博士の課程修了によるもの 計	整数型	8					
		35	博士の論文提出によるもの 当該大学出身 学部卒業	整数型	8					
		36	博士の論文提出によるもの 当該大学出身 修士課程修了	整数型	8					
		37	博士の論文提出によるもの 当該大学出身 博士課程修了	整数型	8					
		38	博士の論文提出によるもの 当該大学出身 計	整数型	8					
		39	博士の論文提出によるもの 他大学出身 学部卒業	整数型	8					
		40	博士の論文提出によるもの 他大学出身 修士課程修了	整数型	8					
		41	博士の論文提出によるもの 他大学出身 博士課程修了	整数型	8					
		42	博士の論文提出によるもの 他大学出身 計	整数型	8					
		43	博士の論文提出によるもの その他	整数型	8					
		44	博士の論文提出によるもの 計	整数型	8					
		45	博士 合計	整数型	8					
		46	修士 入(進)学年度 N-7年度以前	整数型	8					
		47	修士 入(進)学年度 N-6年度	整数型	8					
		48	修士 入(進)学年度 N-5年度	整数型	8					
		49	修士 入(進)学年度 N-4年度	整数型	8					
		50	修士 入(進)学年度 N-3年度	整数型	8					
		51	修士 入(進)学年度 N-2年度	整数型	8					
		52	修士 入(進)学年度 N-1年度	整数型	8					
		53	修士 入(進)学年度 N年度	整数型	8					
		54	修士 計	整数型	8					
		55	博士の学位取得後研究を継続していた者	整数型	8					
		56	定職についた者の総数	整数型	8					
		57	職業別内訳 専門的・技術的職業従事者 技術者	整数型	8					
		58	職業別内訳 専門的・技術的職業従事者 大学高専の教員	整数型	8					
		59	職業別内訳 専門的・技術的職業従事者 大学高専以外の教員	整数型	8					
		60	職業別内訳 専門的・技術的職業従事者 その他	整数型	8					
		61	職業別内訳 その他	整数型	8					
		62	学位取得退学年度別内訳 N-3年度以前	整数型	8					

本省情報基盤システム最適化計画 将来体系		データ定義表(データ項目一覧表)			作成日	2005/9/28	作成者	平田
業務名	学位授与状況調査	システム名	実査・集計業務システム	最終更新日	2006/1/20	版数	1.0	

No.	テーブル名	項目No.	項目名	型	長さ	空文字可	NULL不可	PK	FK	説明
		63	学位取得退学年度別内訳 N-2年度	整数型	8					
		64	学位取得退学年度別内訳 N-1年度	整数型	8					
		65	学位取得退学年度別内訳 N年度	整数型	8					
		66	修士の早期学位授与者 通算在学年数 1年	整数型	8					
		67	修士の早期学位授与者 通算在学年数 1年～2年未満	整数型	8					
		68	修士の早期学位授与者 通算在学年数 計	整数型	8					
		69	修士の早期学位授与者 累計	整数型	8					
		70	博士の早期学位授与者 通算在学年数 3年	整数型	8					
		71	博士の早期学位授与者 通算在学年数 3年～4年未満	整数型	8					
		72	博士の早期学位授与者 通算在学年数 4年	整数型	8					
		73	博士の早期学位授与者 通算在学年数 4年～5年未満	整数型	8					
		74	博士の早期学位授与者 通算在学年数 計	整数型	8					
		75	博士の早期学位授与者 累計	整数型	8					
		76	博士の学位取得後研究を継続している者	整数型	8					
		77	学位取得年度別内訳 N-4年度以前	整数型	8					
		78	学位取得年度別内訳 N-3年度	整数型	8					
		79	学位取得年度別内訳 N-2年度	整数型	8					
		80	学位取得年度別内訳 N-1年度	整数型	8					
		81	学位取得年度別内訳 N年度	整数型	8					
		82	満期退学者で研究を継続している者	整数型	8					
		83	退学年度別内訳 N-4年度以前	整数型	8					
		84	退学年度別内訳 N-3年度	整数型	8					
		85	退学年度別内訳 N-2年度	整数型	8					
		86	退学年度別内訳 N-1年度	整数型	8					
		87	退学年度別内訳 N年度	整数型	8					
		88	留年者	整数型	8					
		89	中分類名(漢字)	文字列型	50					

本省情報基盤システム最適化計画 将来体系		データ定義表(データ項目一覧表)			作成日	2005/11/9	作成者	平田
業務名	目的外使用	システム名	目的外使用申請システム	最終更新日	2006/1/20	版数		1.0

No.	テーブル名	項目No.	項目名	型	長さ	空文字可	NULL不可	PK	FK	説明
331	目的外使用申請	1	申請ID	整数型	8			○		申請1件毎に付与するID
		2	利用者ID	文字列型	8				○	
		3	文書番号	文字列型	8					
		4	文書年月日	日付型	8					
		5	統計調査業務ID	文字列型	8					
		6	進捗情報	文字列型	8					
332	目的外使用申請書	1	申請ID	文字列型	8			○	○	
		2	利用者ID	文字列型	8				○	
		3	統計調査業務ID	文字列型	8					
		4	申請者氏名	文字列型	50			○		
		5	事務担当者氏名	文字列型	50					
		6	申請者所属機関	文字列型	200			○		
		7	事務担当者所属	文字列型	200					
		8	申請者役職	文字列型	200			○		
		9	事務担当者役職	文字列型	200					
		10	内線	文字列型	50					
		11	使用者の範囲の氏名	文字列型	50			○		
		12	使用者の範囲の所属部局	文字列型	200			○		
		13	使用者の範囲の課・室	文字列型	200			○		
		14	使用者の範囲の職名	文字列型	200					
		15	使用目的	文字列型	4000			○		
		16	使用する調査事項	文字列型	1000			○		
		17	使用方法	文字列型	4000			○		
		18	使用期間	文字列型	1000			○		
		19	使用場所	文字列型	1000			○		
		20	結果の公表有無	文字列型	500			○		
		21	公表方法	文字列型	1000			○		
		22	公表時期	文字列型	1000			○		
		23	非公表の理由	文字列型	4000			○		
		24	備考	文字列型	4000					
		25	転写書類の使用後の処置	文字列型	1000			○		
		26	使用する調査票の名称	文字列型	1000			○		
		27	使用する調査票の媒体の種類	文字列型	200					
		28	使用する調査票の年次	文字列型	200			○		
		29	使用する調査票の地域	文字列型	200			○		
		30	使用する調査票の属性範囲	文字列型	200			○		
		31	申請日	日付型	8					
333	目的外使用申請書添付書類	1	申請ID	整数型	8			○	○	申請時に添付された文書毎のID
		2	添付書類ID	整数型	8			○		
		3	保存場所	文字列型	200					
334	審査報告書	1	申請ID	整数型	8			○	○	
		2	使用申請者	文字列型	50					
		3	使用者区分	整数型	8					
		4	審査者氏名	文字列型	1					
		5	確認者氏名	文字列型	50					
		6	目的	文字列型	50					
		7	方法	文字列型	1					
		8	使用期間	文字列型	1					
		9	使用場所	文字列型	1					
		10	結果の公表	文字列型	1					
		11	転写書類使用後の処置	文字列型	1					
		12	審査結果	文字列型	1					
		13	所見	文字列型	4000					
		14	基準に合致(目的)	文字列型	1					
		15	基準に合致(使用者)	文字列型	1					
		16	基準に合致(使用調査票年次)	文字列型	1					
		17	基準に合致(使用調査票地域)	文字列型	1					
		18	基準に合致(方法)	文字列型	1					
		19	基準に合致(使用期間)	文字列型	1					
		20	基準に合致(使用場所)	文字列型	1					
		21	基準に合致(結果の公表)	文字列型	1					
		22	基準に合致(転写書類使用後の処置)	文字列型	1					

本省情報基盤システム最適化計画 将来体系		データ定義表(データ項目一覧表)			作成日	2005/11/9	作成者	平田
業務名	目的外使用	システム名	目的外使用申請システム	最終更新日	2006/1/20	版数	1.0	

No.	テーブル名	項目No.	項目名	型	長さ	空文字可	NULL不可	PK	FK	説明
		23	所見に記載(目的)	文字列型	1					
		24	所見に記載(使用者)	文字列型	1					
		25	所見に記載(使用調査票年次)	文字列型	1					
		26	所見に記載(使用調査票地域)	文字列型	1					
		27	所見に記載(方法)	文字列型	1					
		28	所見に記載(使用期間)	文字列型	1					
		29	所見に記載(使用場所)	文字列型	1					
		30	所見に記載(結果の公表)	文字列型	1					
		31	所見に記載(転写書類使用後の処置)	文字列型	1					
		32	使用状況の確認	文字列型	1					
		33	文書年月日	日付型	8					
		34	文書番号	整数型	8					
		35	使用調査票の名称	文字列型	1000					
		36	調査の名称	文字列型	1000					
		37	使用調査票の媒体	文字列型	200					
		38	使用調査票年次	文字列型	200					
		39	使用調査票地域	文字列型	200					
		40	審査年月日	日付型	8					
335	目的外使用申請提供集計表	1	申請ID	整数型	8			○	○	
		2	集計表ID	整数型	8			○		申請に対して提供する集計表毎のID
		3	集計表名	文字列型	400					
		4	保存場所	文字列型	200					
336	転写書類の使用後の処置	1	申請ID	整数型	8			○	○	
		2	申請者	文字列型	50					
		3	処置した者	文字列型	50					
		4	処置の方法	文字列型	200					
		5	転写書類の内容	文字列型	200					
		6	処置した年月日	日付型	8					
		7	文書番号	整数型	8					
		8	文書年月日	日付型	8					
337	管理者マスタ	1	統計調査業務ID	整数型	8			○	○	管理者が担当している統計調査業務のID
		2	管理者ID	文字列型	8			○		管理者(調査担当課職員等)毎のID
		3	管理者パスワード	文字列型	32					
		4	管理者氏名	文字列型	50					
		5	管理者課室係名	文字列型	200					
		6	管理者メールアドレス	文字列型	200					
338	利用者マスタ	1	利用者ID	文字列型	8			○		利用者(申請者)毎のID
		2	利用者パスワード	文字列型	32					
		3	利用者氏名	文字列型	50					
		4	利用者局課室係名	文字列型	200					
		5	利用者メールアドレス	文字列型	200					
339	統計調査業務コード	1	統計調査業務ID	整数型	8			○		統計調査業務毎のID
		2	統計調査業務名	文字列型	50					

本省情報基盤システム 将来体系	情報システム関連図	作成日	2005/9/21	作成者	平田
		最終更新日	2006/1/19	版数	1.0

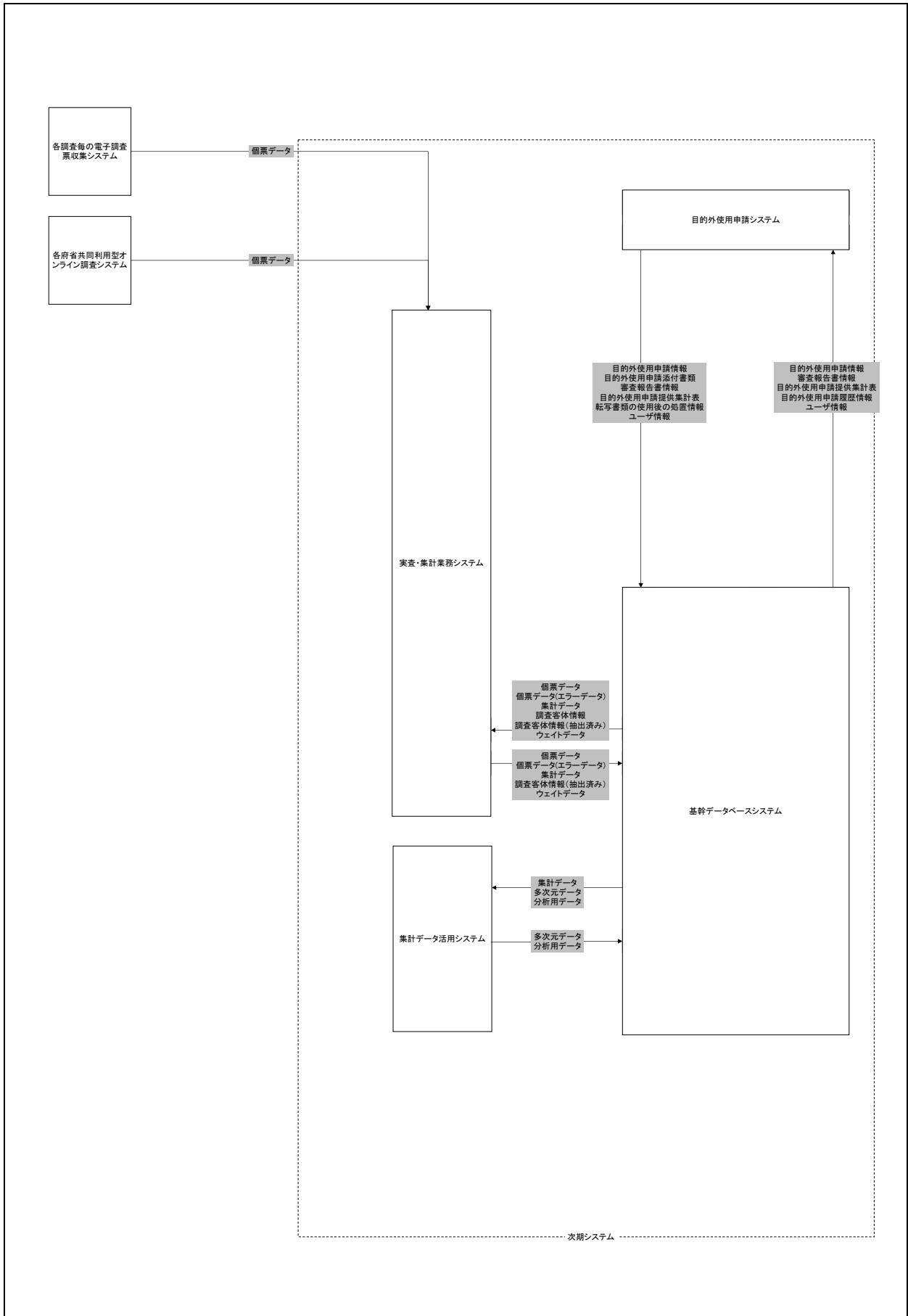

本省情報基盤システム 将来体系	情報資産評価表	作成日	2005/10/21	作成者	平田
		最終更新日	2006/1/19	版数	1.0

情報提供元情報システム	情報提供先情報システム	連携情報	個人情報	重要性分類			
				機密性	完全性	可用性	
実査・集計業務システム	実査・集計業務システム 基幹データベースシステム	-	無	II	II	II	
		個票データ	無	II	IV	III	
		個票データ(エラーデータ)	無	II	IV	III	
		集計データ	無	III	II	III	
		調査客体情報(抽出済み)	無	IV	II	III	
		ウェイトデータ	無	III	II	III	
集計データ活用システム	集計データ活用システム 基幹データベースシステム	-	無	II	II	II	
		多次元データ	無	III	II	III	
		分析用データ	無	III	II	III	
目的外使用申請システム	目的外使用申請システム 基幹データベースシステム	-	無	II	II	II	
		目的外使用申請情報	無	IV	II	III	
		目的外使用申請添付書類	無	IV	II	III	
		審査報告書情報	無	IV	II	III	
		目的外使用申請提供集計表	無	IV	II	III	
		転写書類の使用後の処置情報	無	IV	II	III	
		ユーザ情報	無	II	II	III	
		-	無	II	II	II	
基幹データベースシステム	基幹データベースシステム 実査・集計業務システム	-	無	II	II	II	
		個票データ	無	II	IV	III	
	個票データ(エラーデータ)	無	II	IV	III		
	集計データ	無	III	II	III		
	調査客体情報	無	IV	II	III		
	調査客体情報(抽出済み)	無	IV	II	III		
	ウェイトデータ	無	III	II	III		
	集計データ活用システム	集計データ活用システム	集計データ	無	III	II	III
			多次元データ	無	III	II	III
			分析用データ	無	III	II	III
	目的外使用申請システム	目的外使用申請システム	目的外使用申請情報	無	IV	II	III
			審査報告書情報	無	IV	II	III
			目的外使用申請提供集計表	無	IV	II	III
			目的外使用申請履歴情報	無	IV	II	III
ユーザ情報			無	II	II	III	
電子調査票収集システム	電子調査票収集システム	-	無	II	II	II	
各府省共同利用型オンライン調査システム	実査・集計業務システム	個票データ	無	II	IV	III	
	実査・集計業務システム	個票データ	無	II	IV	III	

本省情報基盤システム 将来体系		情報システム機能構成図
-----------------	--	-------------

システム名	システム機能		参照、更新 パターン	
	アプリケーション(ビジネスコンポーネント)			
	大分類	小分類		
実査・集計業務システム	データ読み込み機能	新規データ読み込み機能	個票データ(外部ファイル)の読込 電子調査票収集システムからの個票データの読込 各府省共同利用型オンライン調査システムからの個票データの読込 更新 更新 更新	
		修正データ読み込み機能	個票データ(外部ファイル)(修正済み)の読込 更新	
	データチェック・修正機能		個票データを用いた統計的手法によるサンプルデータの抽出 参照	
			個票データのファイル内でのデータチェック 参照	
			個票データのシステム全体での一意性チェック 参照	
			チェックを通過した個票データと不良な個票データの仕分け 参照	
			不良な個票データの自動修正 参照	
	データ登録機能		チェックを通過した個票データを集計データとして基幹データベースに登録 更新 不良な個票データをエラーデータとして基幹データベースに登録 更新	
	帳票出力機能		エラーリストの出力 参照	
			統計表のための集計処理・出力 参照 基礎表のための集計処理・出力 参照	
	実査・集計業務支援機能	調査客体抽出機能	調査客体抽出・登録(学校保健統計調査) 更新	
			調査客体抽出・登録(学校教員統計調査) 更新	
			調査客体抽出・登録(子どもの学習費調査) 更新	
		ウェイトデータ作成機能	ウェイトデータの作成 更新	
		プレプリント帳票出力機能	ウェイトデータを付与した統計表の出力 参照 プレプリント帳票の出力(地方教育費調査(のうち教育行政調査)) 参照 プレプリント帳票の出力(学位授与状況調査) 参照	
基幹データベースシステム	検索機能	集計データの信頼度向上のための支援機能	集計データの要約統計量(平均、分散、標準偏差等)の出力 参照	
			統計表データの検索・閲覧 参照 基礎表データの検索・閲覧 参照	
	管理者機能	ユーザ作成機能	目的外申請・審査情報の検索・閲覧 参照	
			ユーザ情報の作成・登録 更新	
			ユーザ情報の修正 更新	
		ユーザ情報の削除 更新		
	ユーザ(目的外使用申請者等)機能	ユーザ情報修正機能	データ利用権限の設定 更新 パスワードの修正 更新 通知先メールアドレスの修正 更新	
	ログ管理機能		集計データ単位毎の使用履歴の記録 更新 統計表・基礎表データの出力状況の記録 更新	
	マスタ管理機能	調査客体管理機能	調査客体情報の登録 更新	
			調査客体情報の修正 更新	
			調査客体情報の削除 更新	
			標準地域コード管理機能 標準地域コードの登録 更新	
		総務省人口ファイル管理機能 総務省人口ファイルの登録 更新		
	集計データ活用システム	多次元分析機能		多次元データ(終年集計・地域別集計・区分別集計等)の作成・登録 更新 多次元データの出力 参照
		データ分析等機能		分析用データの作成・登録 更新 分析用データの出力 参照
目的外使用申請システム	目的外使用申請・審査機能	申請情報登録機能	目的外使用申請情報の登録 更新 目的外使用申請に添付される集計表等の電子データの登録 更新 目的外使用申請情報の登録後、調査担当課職員へのメール通知 参照	
		審査情報登録機能	目的外使用申請に対する審査報告書情報の登録 更新	
			目的外使用申請に対して提供する集計表の登録 更新	
			審査報告書情報の登録後、申請者へのメール通知 参照	
	申請履歴の活用機能		転写書類の使用後の処置の登録 更新 目的外使用申請情報・審査報告書情報の検索・閲覧 参照 目的外使用申請で提供された集計表の検索・閲覧 参照 目的外使用申請履歴の出力 参照	

将来体系 本省情報基盤システム構成

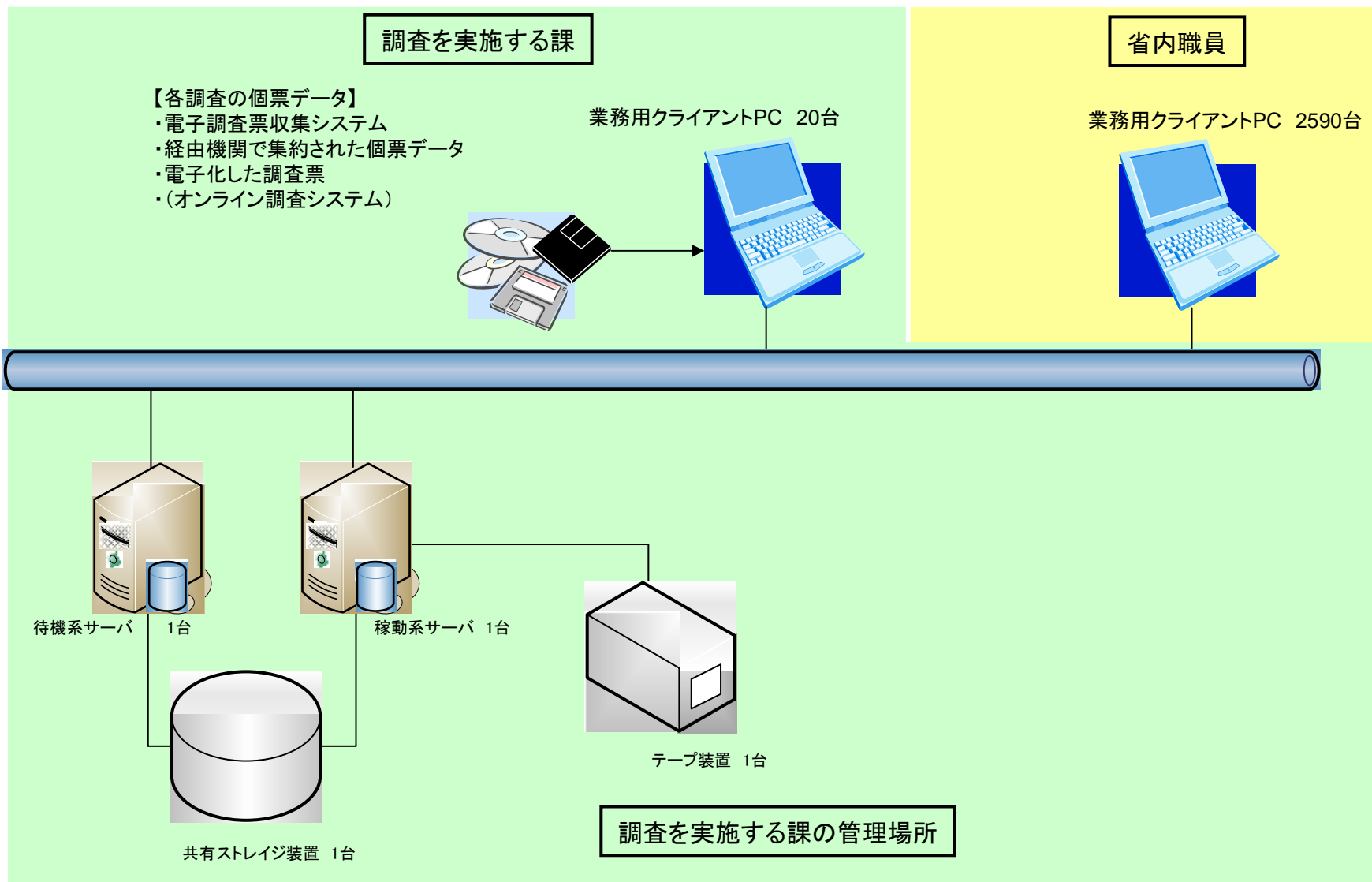

・情報資産評価表における重要性分類のポリシーについて

情報の分類	重要性分類	機密性	完全性	可用性
マスタ情報・連携情報	I			
	II	セキュリティ侵害により国民の生命、財産、プライバシー等への重大な影響を及ぼすとは考えられないが、統計法に基づく調査票データは機密性が高い。また、ユーザ情報(ID、パスワード等)についても機密性が高い。	マスタ情報であるため、正確性は常に求められる。	
	III	集計値などのシステム間連携情報は一般に公表される情報である。		連携情報は常に使用される情報ではなく、必要なときにシステム間で受け渡される情報である。
	IV	市町村マスタなどの共通コードは一般情報である。	審査段階前の調査票データには完全性・正確性は求められていない	
システム内部情報	I			
	II	システム内部情報として調査票データを含んでおり、これらは統計法のもとで使用しなければならない。	審査段階前の調査票データには完全性・正確性は求められていないが、速報・本報告における集計値は統計情報として公表するために完全性・正確性が求められる。	レガシーシステムは常に稼働している必要は無いが、行政上のニーズからシステムが稼働していなければならない時期が存在する。(例:概算要求などで速報集計がある期日までに終わらせなければならないなど)
	III			
	IV			

※本省情報基盤システムには個人情報に含まれないものとする

参考資料:「情報セキュリティポリシーに関するガイドライン」より

・重要性の3つの側面について

機密性	情報を利用することを許可されたもののみが当該情報を利用できること
完全性	情報及び処理方法が正確かつ完全である状態を安全防護できること
可用性	許可された者が必要なときに必要な情報を利用できること

・重要性の分類について

I	セキュリティ侵害が、国民の生命、財産、プライバシー等へ重大な影響を及ぼす
II	セキュリティ侵害が、行政事務の執行等に重大な影響を及ぼす
III	セキュリティ侵害が、行政事務の執行等に軽微な影響を及ぼす
IV	影響をほとんど及ぼさない