

1 各業務の目的と機能

下記 10 の調査は教育行政に係る調査業務であり、本省情報基盤システムによりこれらに係る集計処理を行っている。

1.1 学校基本調査(初等中等教育機関)

「学校基本調査(初等中等教育機関)(指定統計第 13 号)」は学校教育行政上に必要な学校に関する基本的事項を明らかにすることを目的として毎年実施されるものである。学校・市町村教育委員会・学校法人等を対象に毎年 5 月 1 日時点での学校基本調査(学校数、学生数(幼児・児童・生徒・学生)、教職員数)学校施設、学校経費、卒業者の進路状況等の調査を行い、集計結果を速報として 8 月上旬、報告書として 12 月末に公表している。

1.2 学校基本調査(高等教育機関)

「学校基本調査(高等教育機関)(指定統計(第 13 号))」は学校教育行政上に必要な学校に関する基本的事項を明らかにすることを目的として毎年実施されるものである。全ての高等教育機関を対象に毎年 5 月 1 日時点での学校基本調査(学校数、学生数、教職員数)、学校施設調査、高等専門学校調査、通信教育調査、学校経費調査、外国人・帰国子女在籍数調査及び卒業後の状況の調査を行い、集計結果は速報として 8 月上旬、報告書として 12 月末に公表している。

1.3 学校保健統計調査

「学校保健統計調査(指定統計第 15 号)」は児童、生徒及び幼児の発育及び健康状態を明らかにすることを目的として毎年実施されるものである。毎年 5 月 1 日時点での児童・生徒・幼児の発育状態、健康状態に関わる調査をあらかじめ指定された調査対象校に抽出調査を行い、集計結果は速報として 12 月中旬、報告書として 3 月末に公表している。

1.4 学校教員統計調査

「学校教員統計調査(指定統計 62 号)」は学校の教員構成並びに教員の個人属性、職務態様及び移動状況を明らかにすることを目的として実施される。調査の内容としては、教員の年齢、職名履歴、教員の異動状況などであり、学校及び大学共同利用機関、教員を対象に三年に一回実施され、抽出された調査サンプルに対して調査を行い、集計結果は速報として公表年度の 8 月上旬、報告書として同年度 12 月末に公表している。

1.5 社会教育調査

「社会教育調査(指定統計第 83 号)」は社会教育行政に必要な社会教育に関する基本的事項を明らかにすること及び生涯学習・社会教育の実態を把握し、今後の関連行政の推進のための基礎資料を得ることを目的として三年に一度、社会教育関係の施設、活動状況等の調査を実施する。調査対象は教育委員会、公民館、図書館、博物館、青少年教育施設、婦人教育施設、博物館類似施設、文化会館、社会体育施設、民間体育施設などの社会教育施設や組織であり、それぞれについて個別の調査を実施する。調査対象機関において調査実施年度の 10 月 1 日現在の情報を調査票に記入した後に集計処理を行い、結果は速報として公表年度の 8 月上旬、報告書として同年度 12 月末に公表している。

1.6 地方教育費調査

「地方教育費調査(届出統計調査)」は学校教育、社会教育、生涯学習関連及び教育行政のために、地方公共団体から支出された経費並びに授業料等の収入の実態を明らかにして、国・地方を通じた教育諸施策を検討・立案するための基礎資料を得ることを目的として、都道府県・市区町村教育委員会、公立初等中等教育機関が支出した経費並びに授業料の収入等の実態を前年度会計分について把握するために、毎年調査している。都道府県教育委員会を窓口として配布した調査票を、調査実施年度の4月1日現在の情報を記入した上で11月半ばに回収し、集計結果は速報として調査実施年度末に公表し、報告書は地方教育費調査とあわせて調査翌年度4月に公表している。

1.7 地方教育費調査(のうち教育行政調査)

地方教育費調査(のうち教育行政調査)は学校教育、社会教育及び教育行政のために地方公共団体から支出された経費並びに授業料等の収入の実態を明らかにして、国・地方を通じた教育諸施策を検討・立案するための基礎資料を得ることを目的として毎年調査している。集計結果は速報として調査実施年度末に公表し、報告書は地方教育費調査とあわせて調査翌年度4月に公表している。

1.8 子どもの学習費調査

子どもの学習費調査は、子どもを公立又は私立の学校に通学させている保護者が、子どもの学校教育および学校外活動のために支出した経費の実態をとらえ、教育に関する国の諸施策を検討・立案するための基礎資料を得ることを目的とし、平成6年度より隔年で抽出調査を実施している。集計結果は調査実施翌年度の11月に公表され、最終的に報告書を作成して12月半ばに刊行している。

1.9 特殊教育諸学校に関する資料作成

特殊教育諸学校に関する資料作成は盲学校、聾学校等における教育の振興に関する企画立案や援助・助言に関することの調査を実施している。学校基本調査(初等中等教育機関)のデータを使用し、特殊教育諸学校に関する各種帳票を出力している。速報を9月に公表し、最終的には確定値を12月に帳票で出力し「特別支援教育資料」として作成している。

1.10 学位授与状況調査

学位授与状況調査は学位規則(文部省令第9号)に基づく博士・修士の学位授与状況について各大学の報告を元に学位授与の状況を把握する目的で実施されるものであり、各大学での学位授与の時期はまちまちであるため年次調査として実施している。集計結果を「大学資料」に年1回掲載している。

2 管理・運用体制図

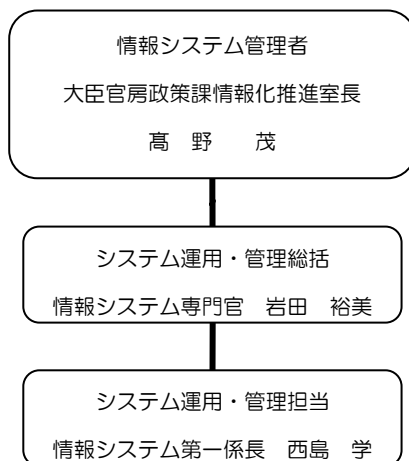

本省情報基盤システム 現行体系			機能構成図(DMM)	作成日	2005/10/25	作成者	
業務/組織				最終更新日	2006/1/31	版数	1.0
0 level	1 level	2 level					

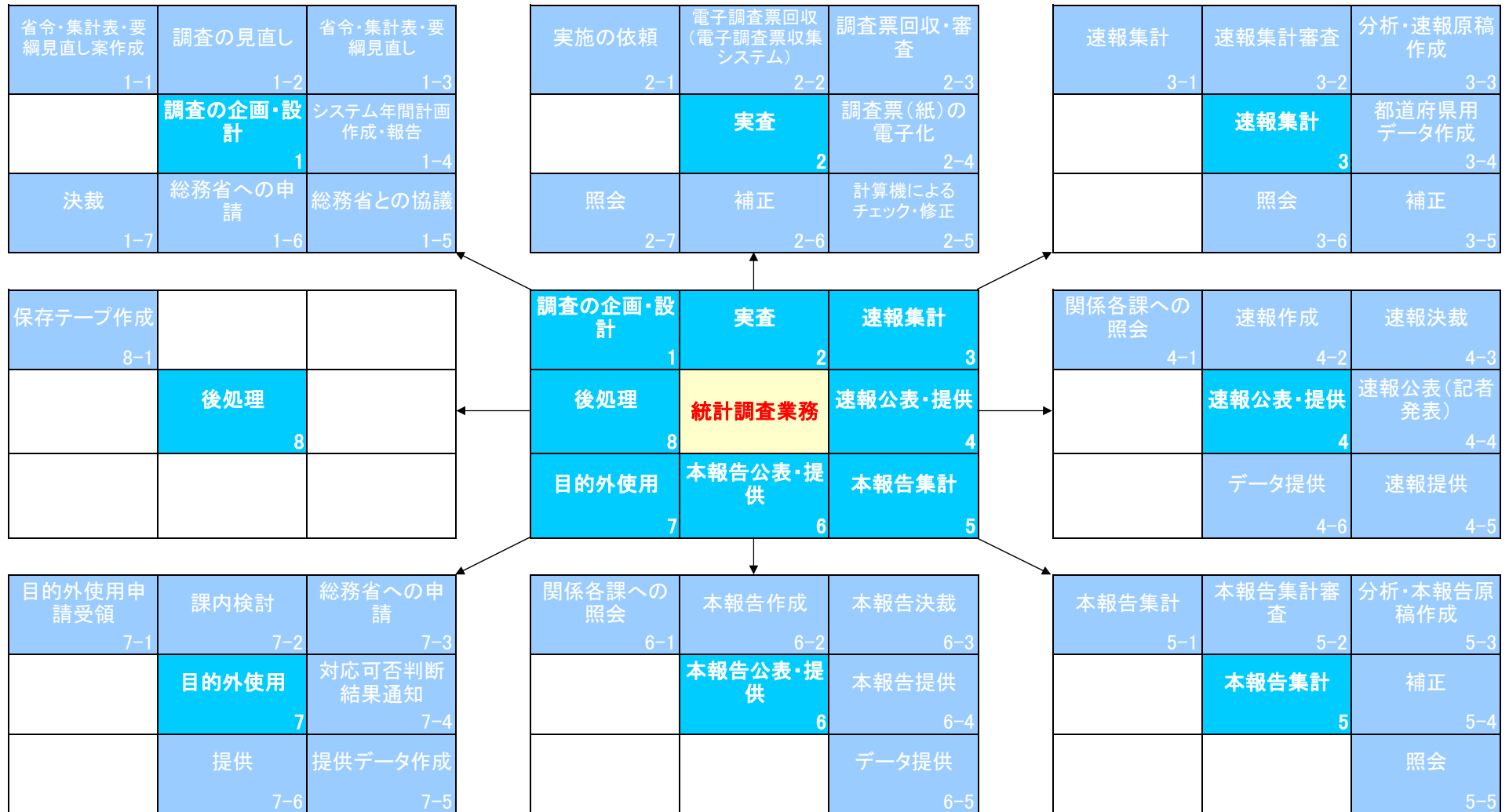

本省情報基盤システム 現行体系			機能構成図 (DMM)	作成日	2005/10/25	作成者	
業務/組織				最終更新日	2006/1/31	版数	1.0
0 level	1 level	2 level					

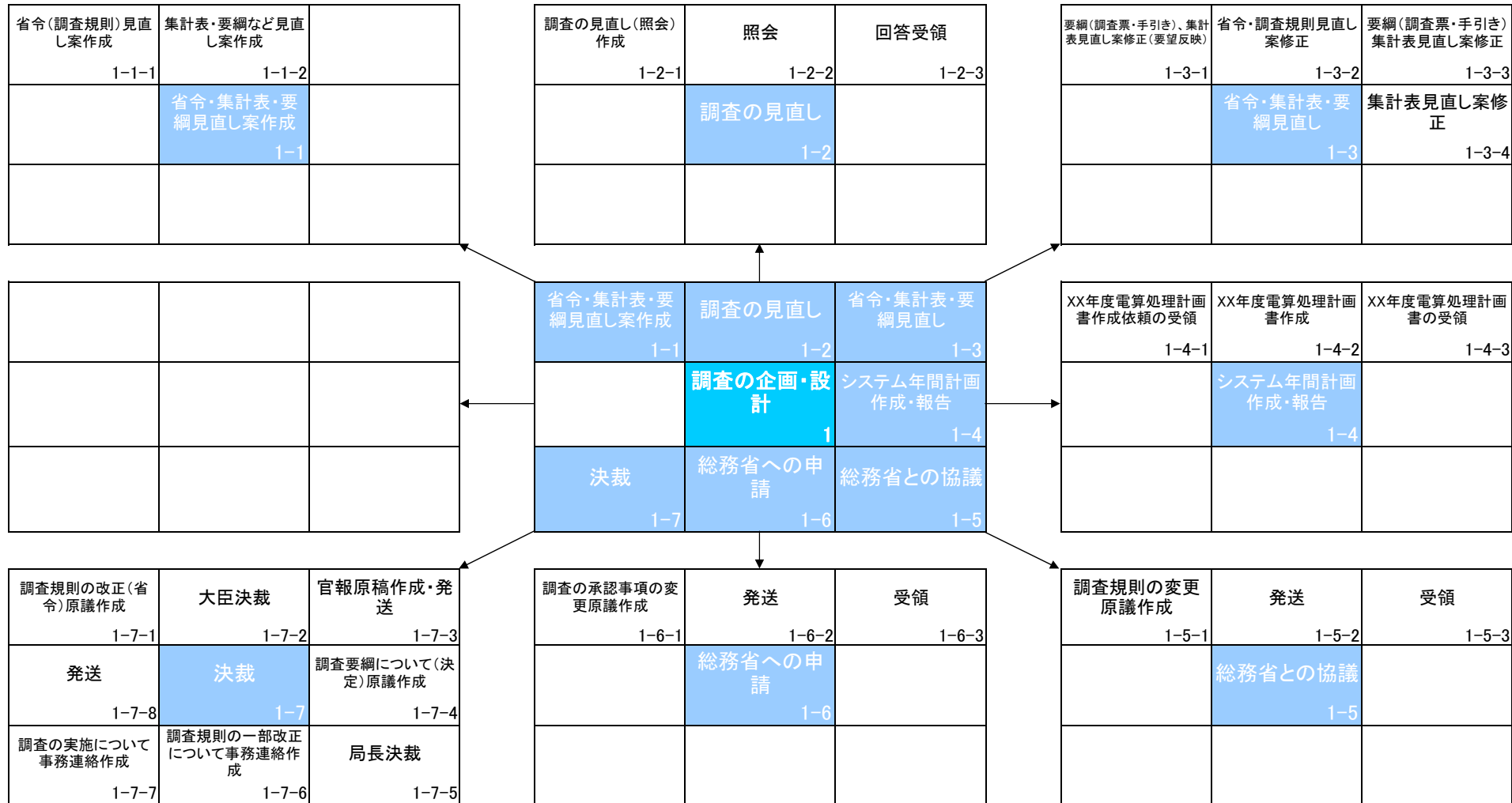

本省情報基盤システム 現行体系			機能構成図 (DMM)	作成日	2005/10/25	作成者	
業務/組織				最終更新日	2006/1/31	版数	1.0
0 level	1 level	2 level					

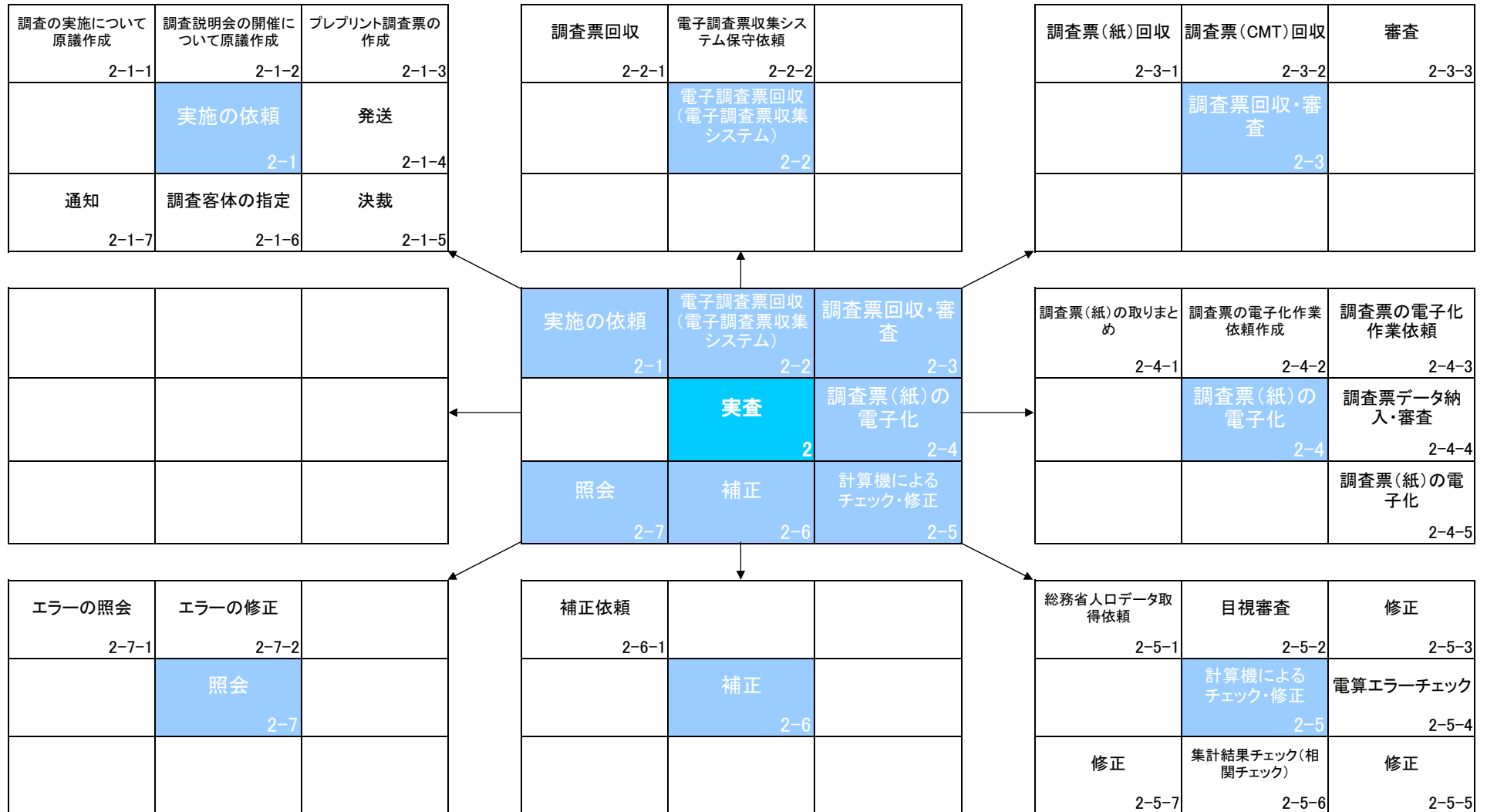

本省情報基盤システム 現行体系			機能構成図(DMM)	作成日	2005/10/25	作成者	
業務/組織				最終更新日	2006/1/31	版数	1.0
0 level	1 level	2 level					

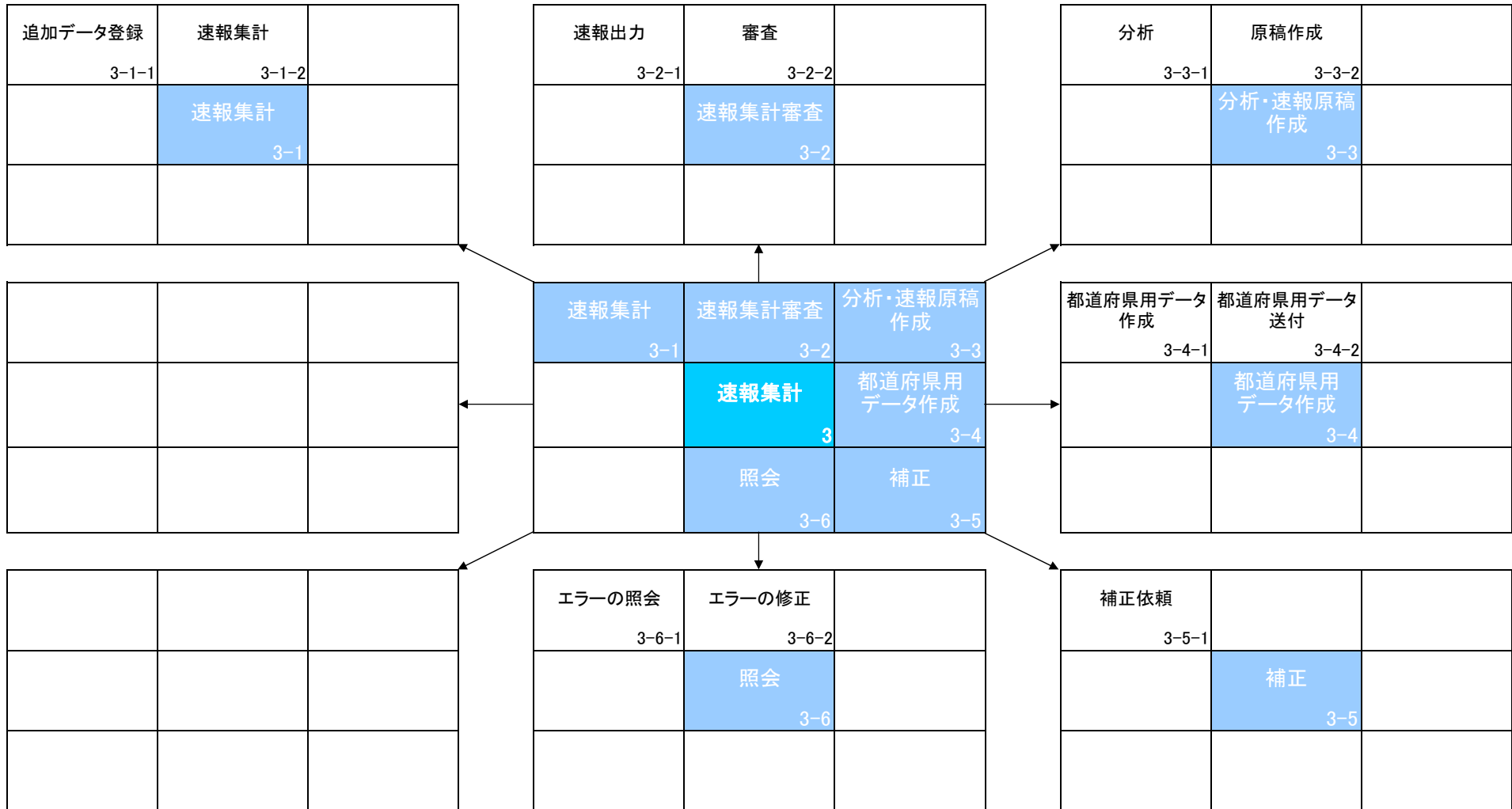

本省情報基盤システム 現行体系			機能構成図(DMM)	作成日	2005/10/25	作成者	
業務/組織				最終更新日	2006/1/31	版数	1.0
0 level	1 level	2 level					

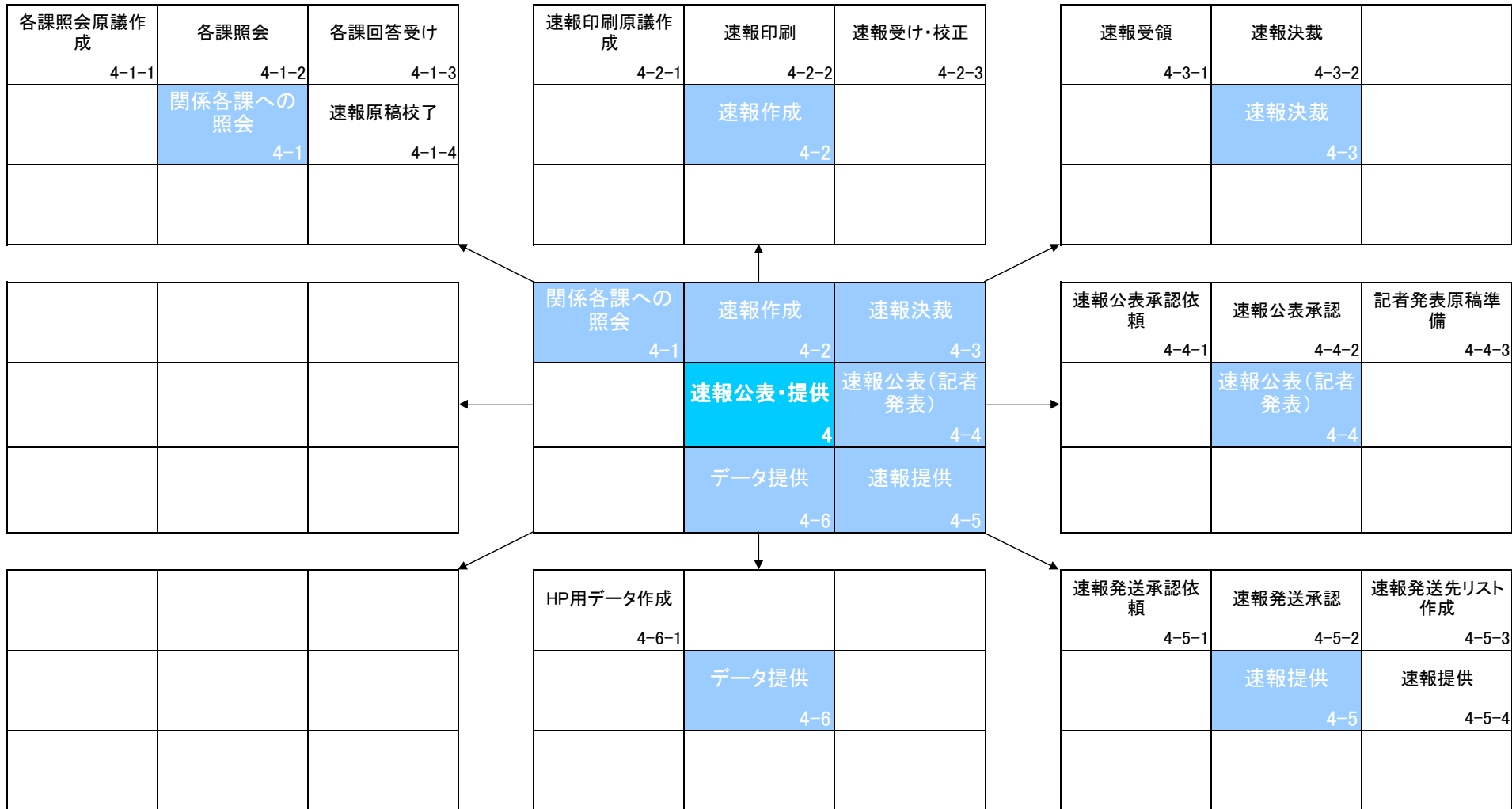

本省情報基盤システム 現行体系			機能構成図(DMM)	作成日	2005/10/25	作成者	
業務/組織				最終更新日	2006/1/31	版数	1.0
0 level	1 level	2 level					

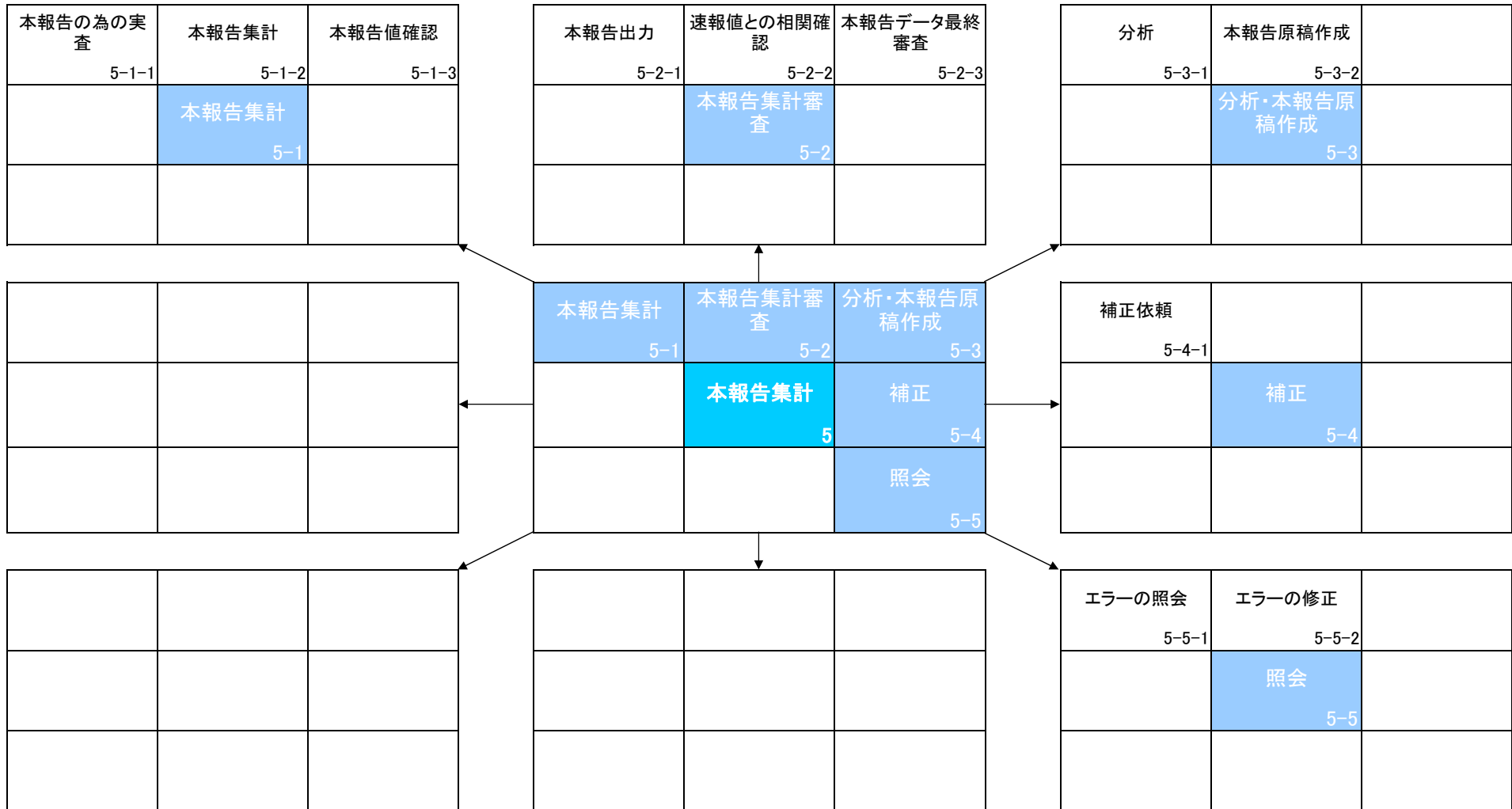

本省情報基盤システム 現行体系			機能構成図(DMM)	作成日	2005/10/25	作成者	
業務/組織				最終更新日	2006/1/31	版数	1.0
0 level	1 level	2 level					

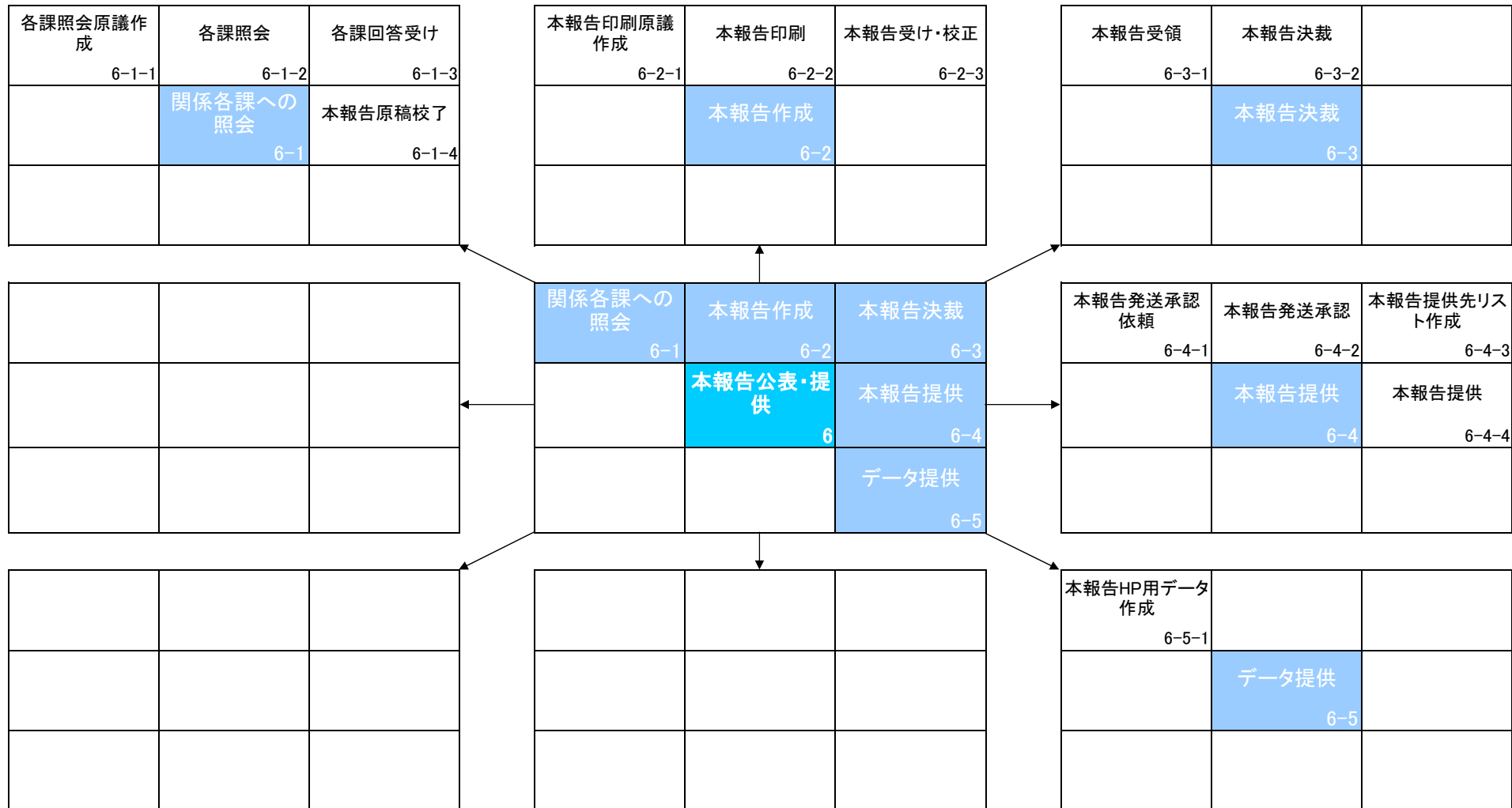

本省情報基盤システム 現行体系			機能構成図 (DMM)	作成日	2005/10/25	作成者	
業務/組織				最終更新日	2006/1/31	版数	1.0
0 level	1 level	2 level					

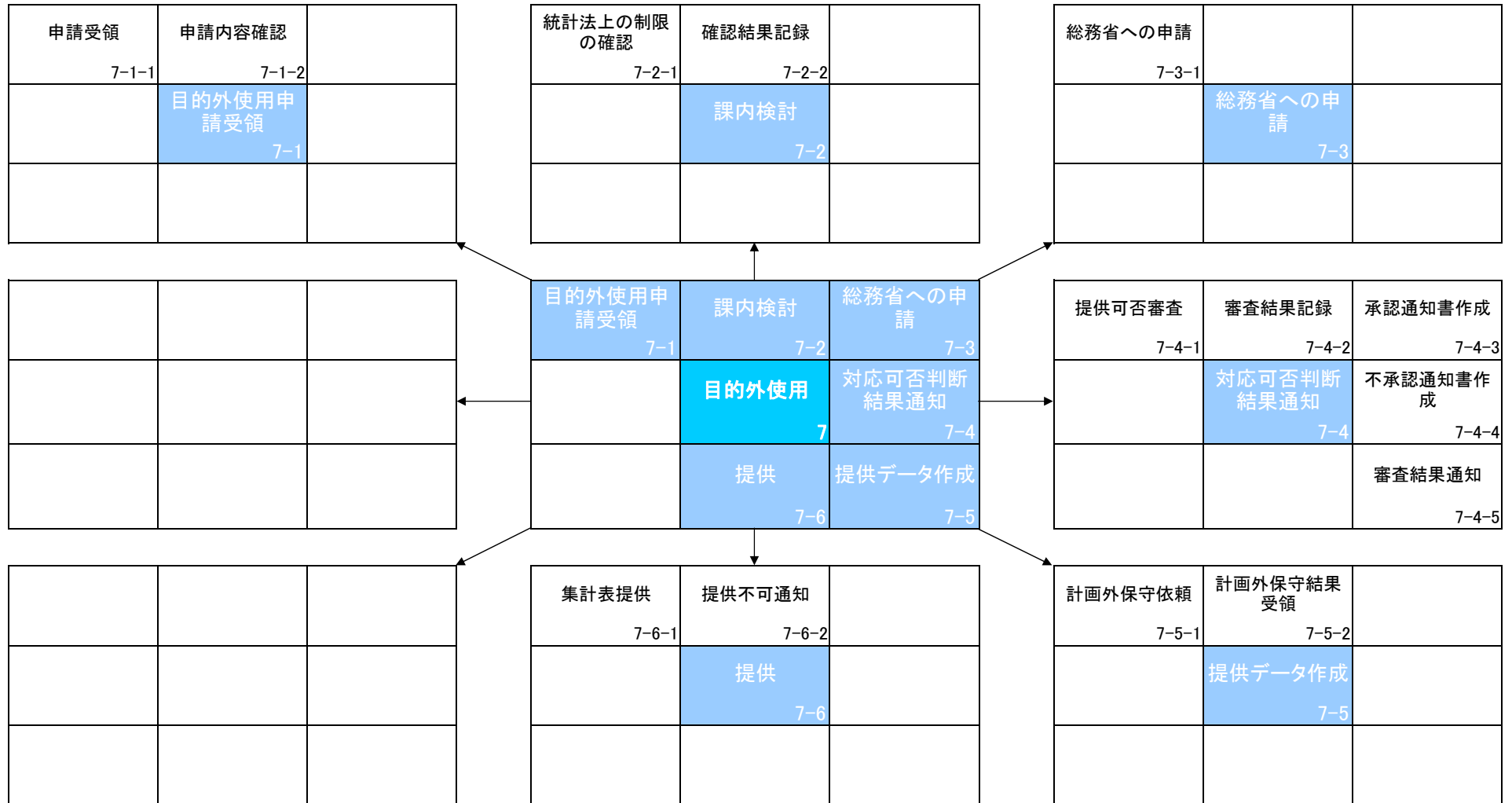

本省情報基盤システム 現行体系			機能構成図(DMM)	作成日	2005/10/25	作成者	
業務/組織				最終更新日	2006/1/31	版数	1.0
0 level	1 level	2 level					

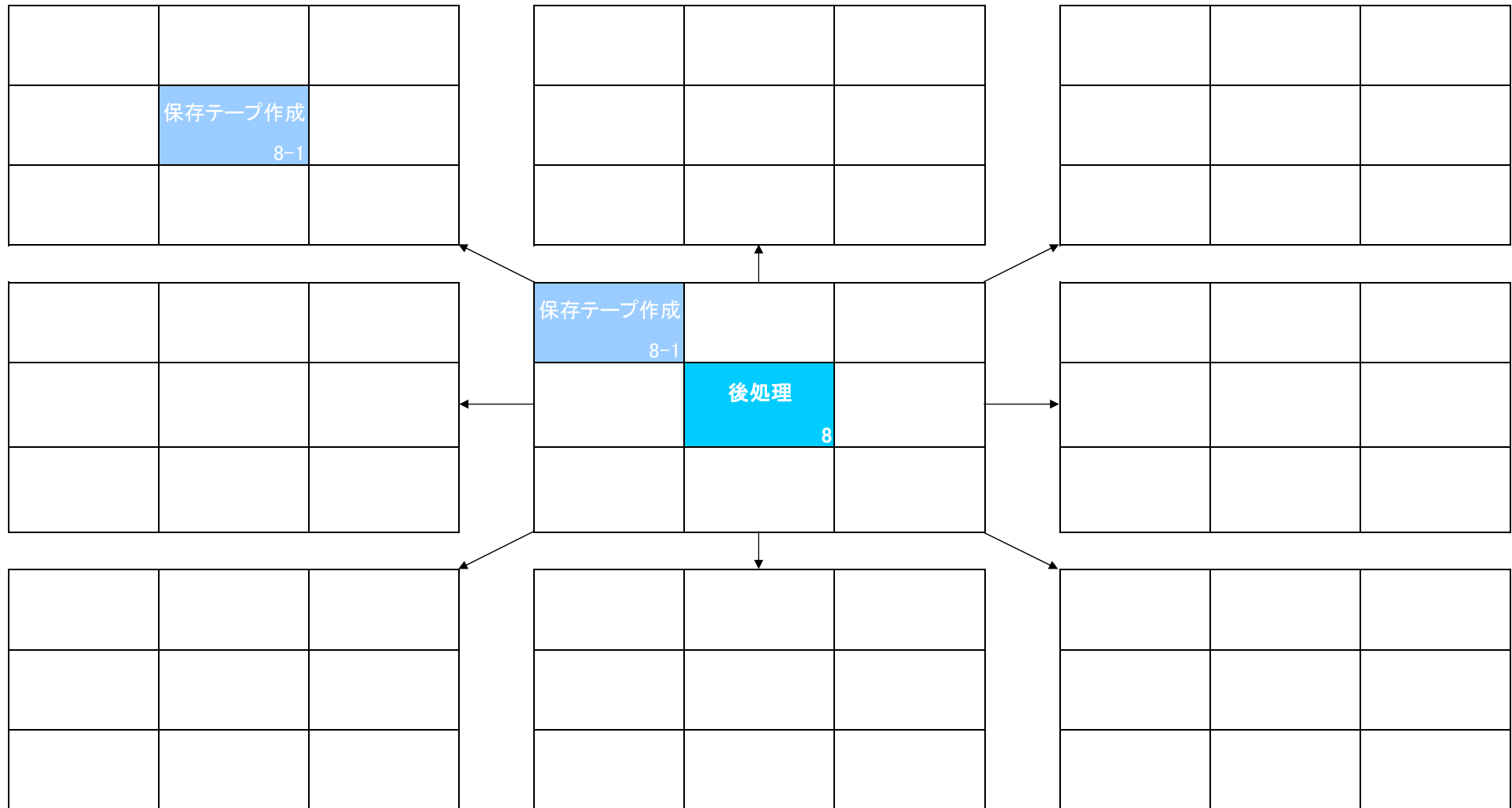

本省情報基盤システム 現行体系	機能情報関連図(DFD)	0 統計調査業務	作成日	2005/10/17	作成者	
業務/組織			最終更新日	2006/1/31	版数	1.1

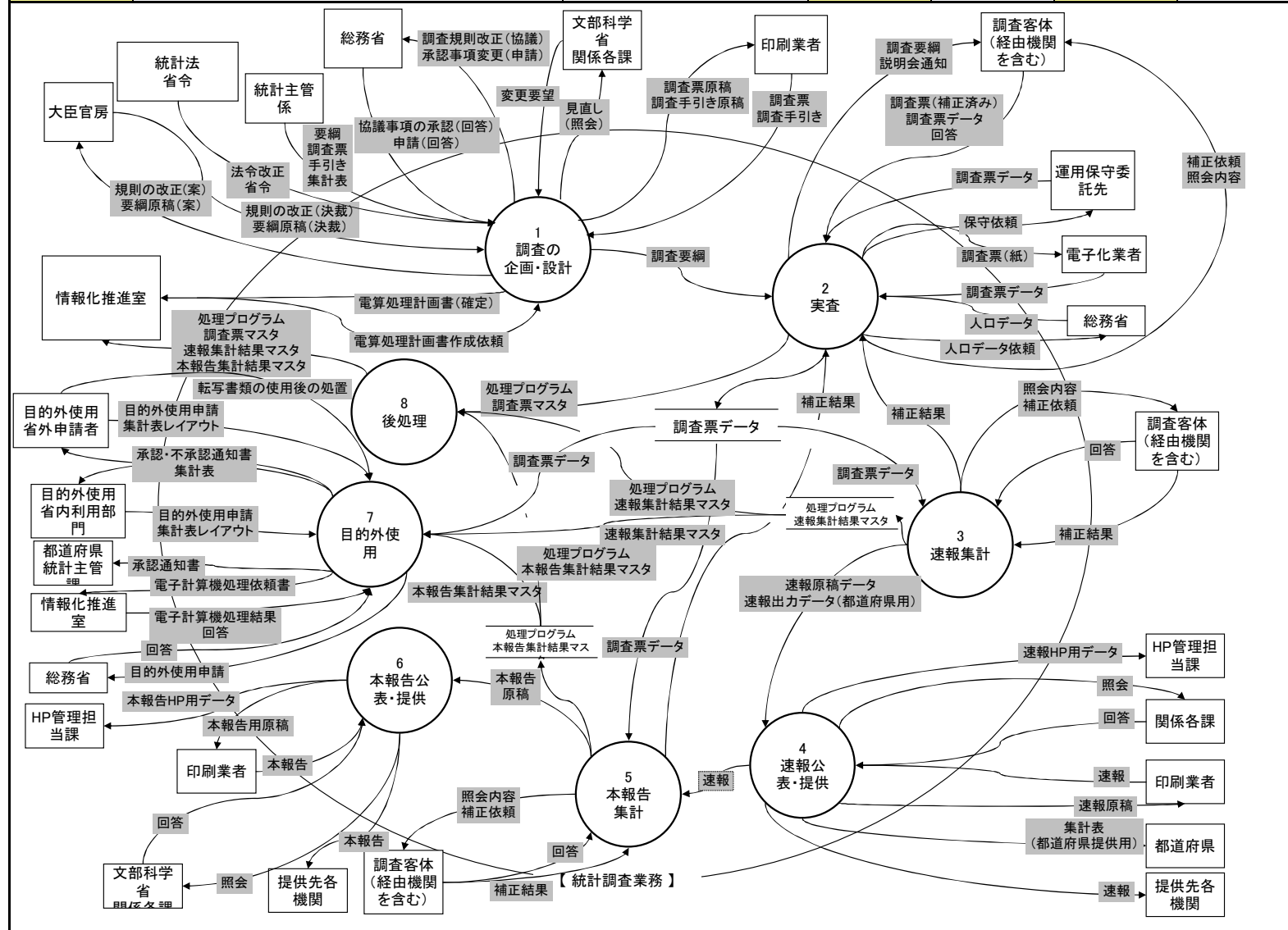

※～マスタと記述されている情報は全てトランザクション

本省情報基盤システム 現行体系	機能情報関連図(DFD)	1 調査の企画・設計	作成日	2005/10/17	作成者	
業務/組織			最終更新日	2006/1/31	版数	1.1

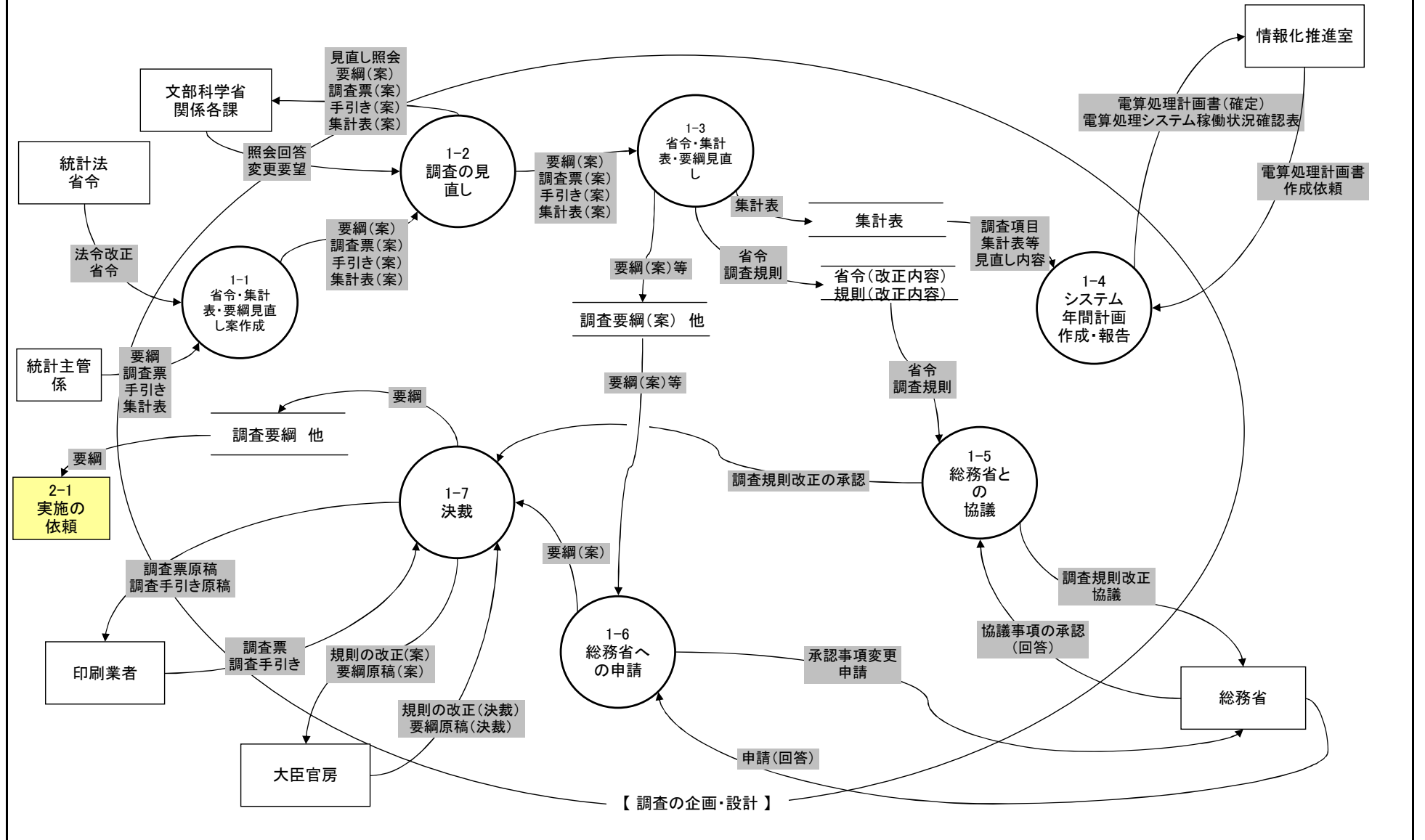

本省情報基盤システム 現行体系	機能情報関連図(DFD)	2 実査	作成日	2005/10/17	作成者	
業務/組織			最終更新日	2006/1/31	版数	1.1

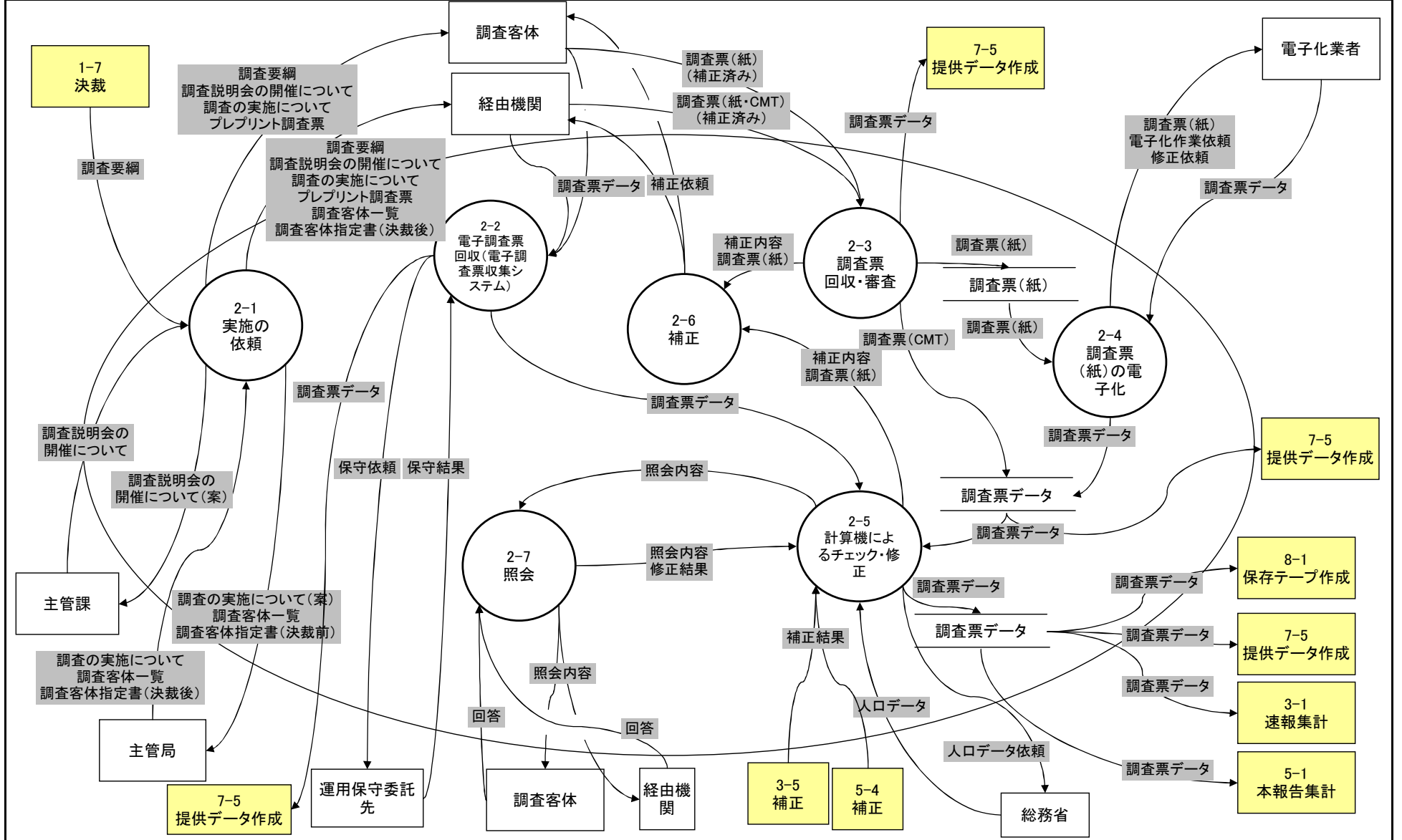

本省情報基盤システム 現行体系	機能情報関連図(DFD)	3 速報集計	作成日	2005/10/17	作成者	
業務/組織			最終更新日	2006/1/31	版数	1.1

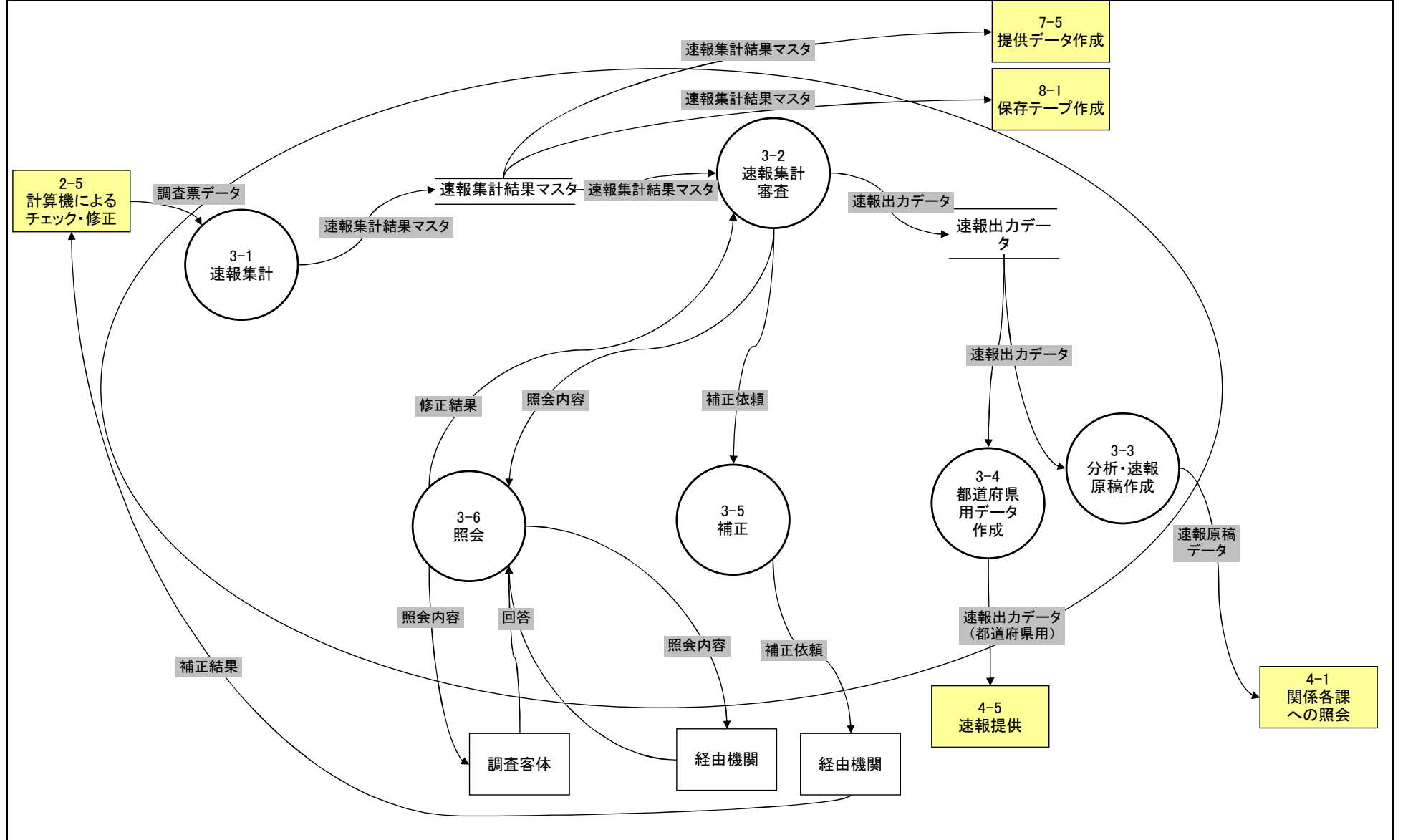

本省情報基盤システム 現行体系	機能情報関連図(DFD)	4 速報公表・提供	作成日	2005/10/17	作成者	
業務/組織			最終更新日	2006/1/31	版数	1.1

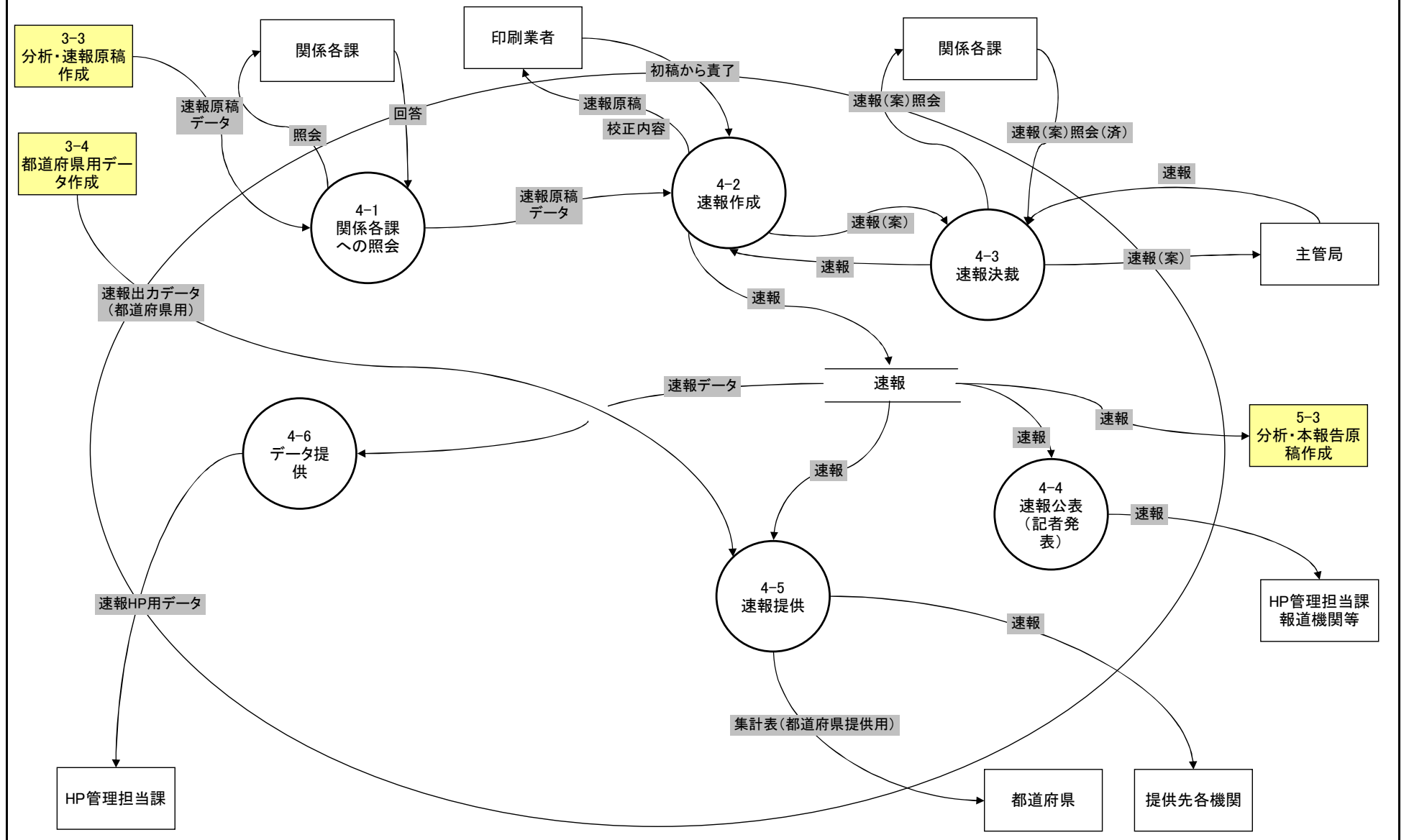

本省情報基盤システム 現行体系	機能情報関連図(DFD)	5 本報告集計	作成日	2005/10/17	作成者	
業務/組織			最終更新日	2006/1/31	版数	1.1

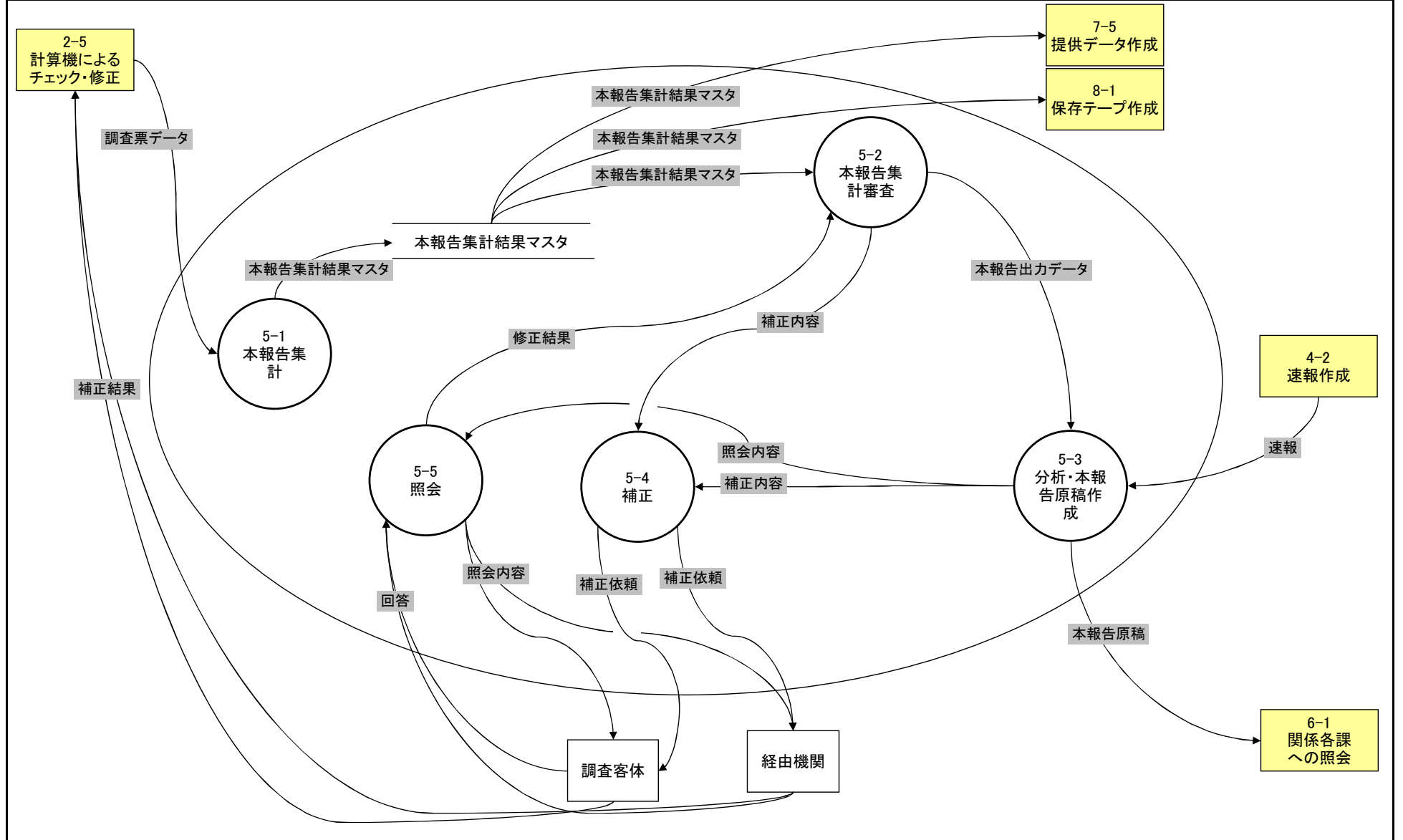

本省情報基盤システム 現行体系	機能情報関連図(DFD)	6 本報告公表・提供	作成日	2005/10/17	作成者	
業務/組織			最終更新日	2006/1/31	版数	1.1

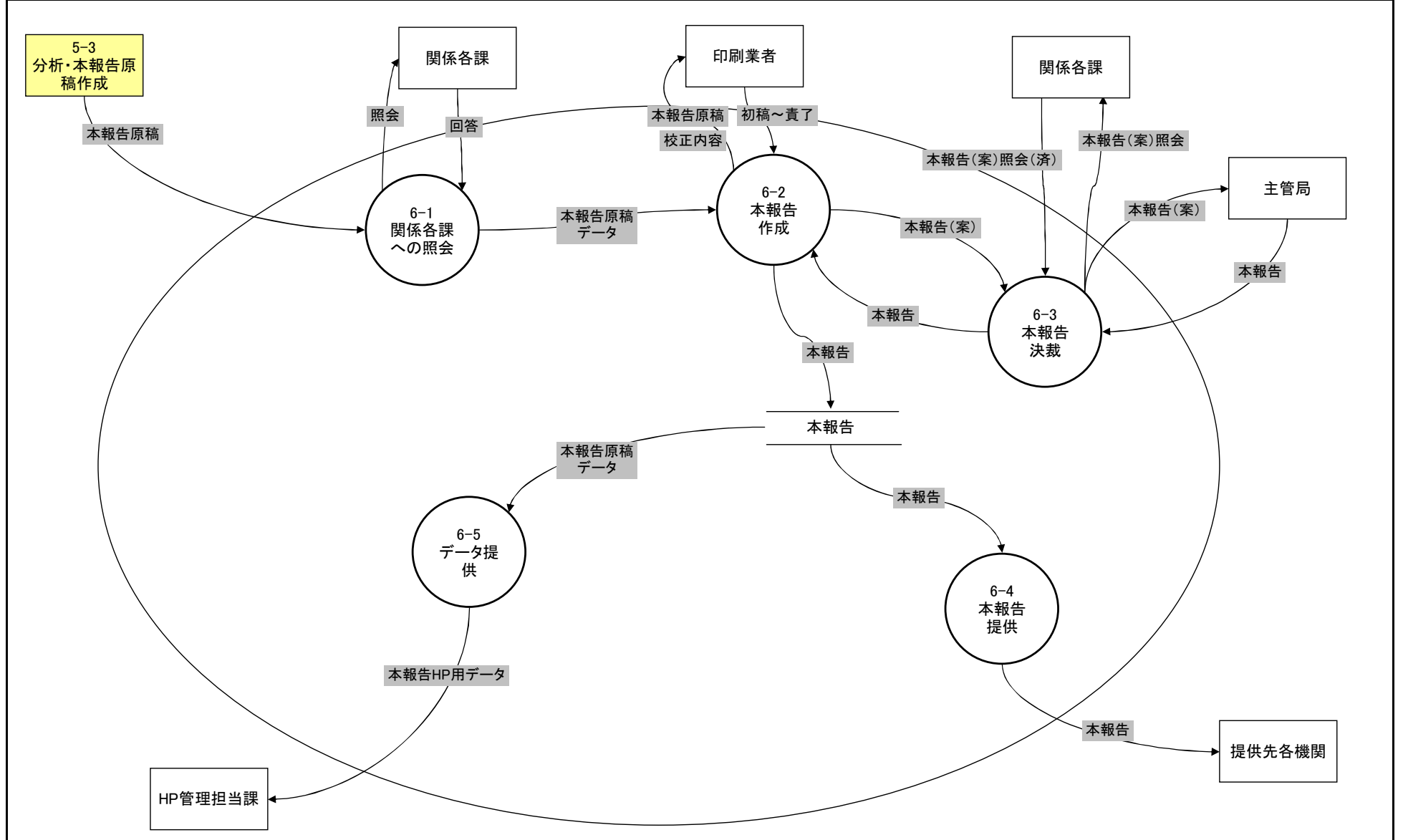

本省情報基盤システム 現行体系	機能情報関連図(DFD)	8 後処理	作成日	2005/1/18	作成者	
業務/組織			最終更新日	2006/1/31	版数	1.1

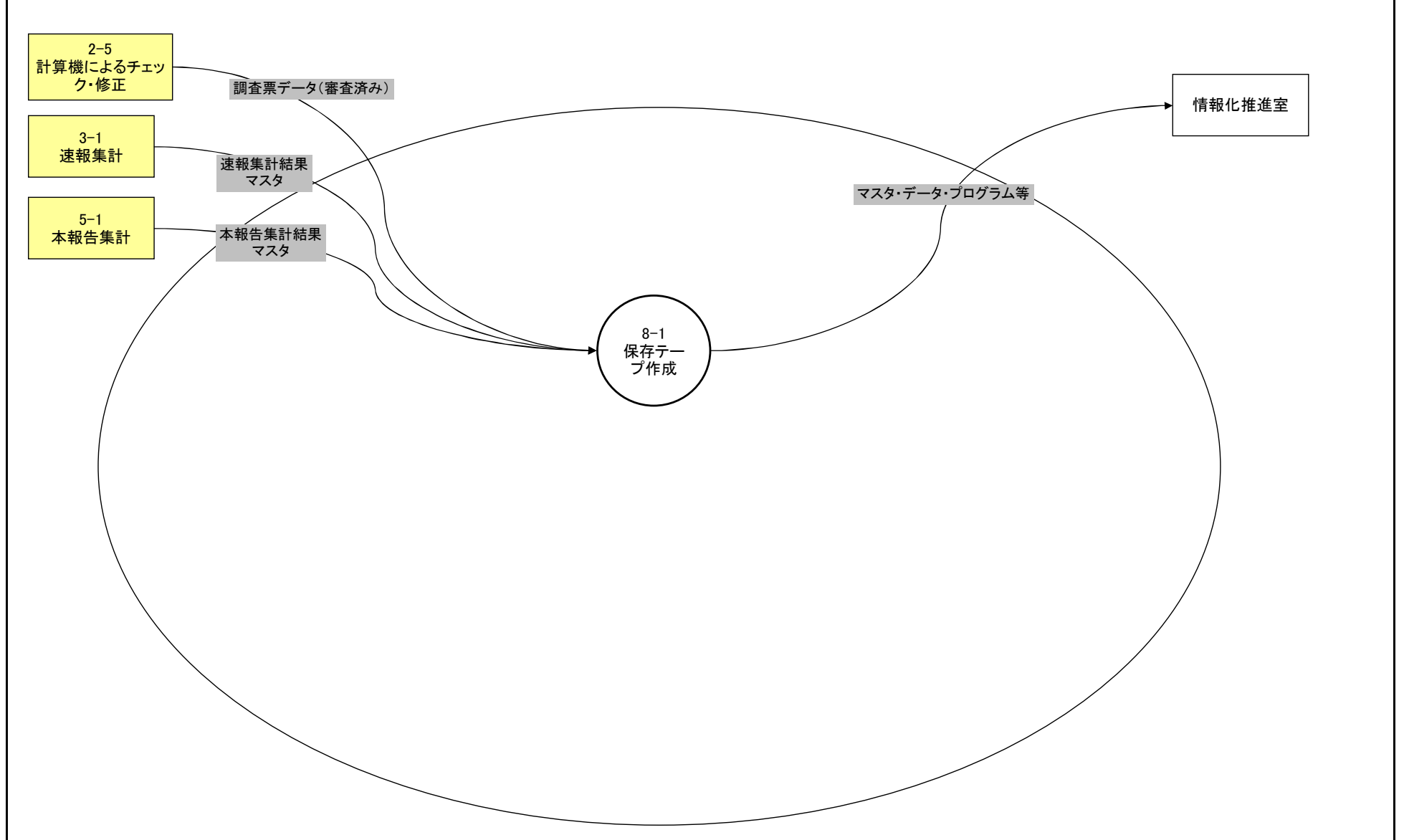

本省情報基盤システム 現行体系	機能情報関連図(DFD)	7 目的外使用	作成日	2005/10/5	作成者	
業務/組織			最終更新日	2006/1/31	版数	1.1

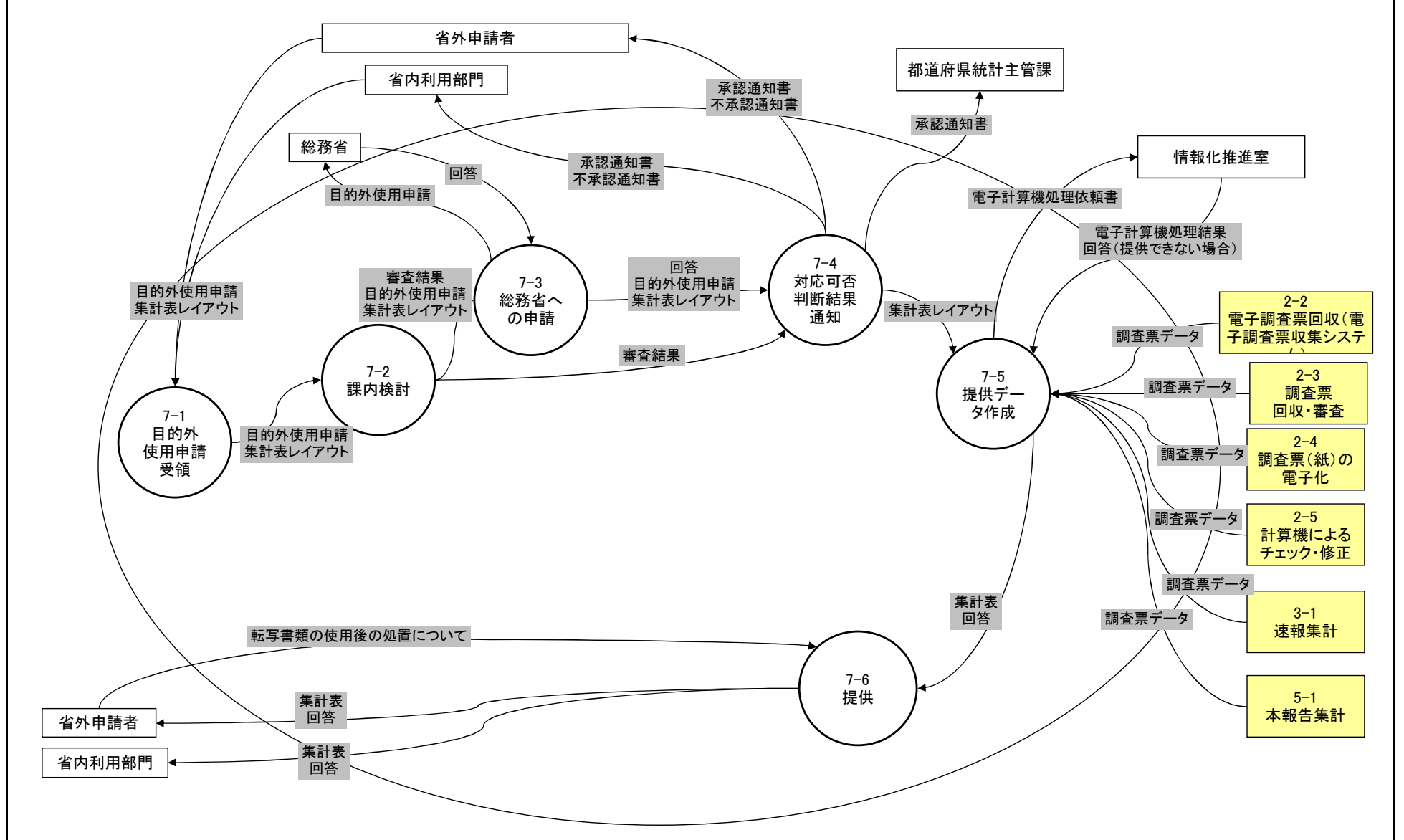

本省情報基盤システム 現行体系	機能情報関連図(DFD)	1-1 省令・集計表・要綱 見直し案作成	作成日	2004/11/21	作成者	
業務/組織			最終更新日	2006/1/31	版数	1.1

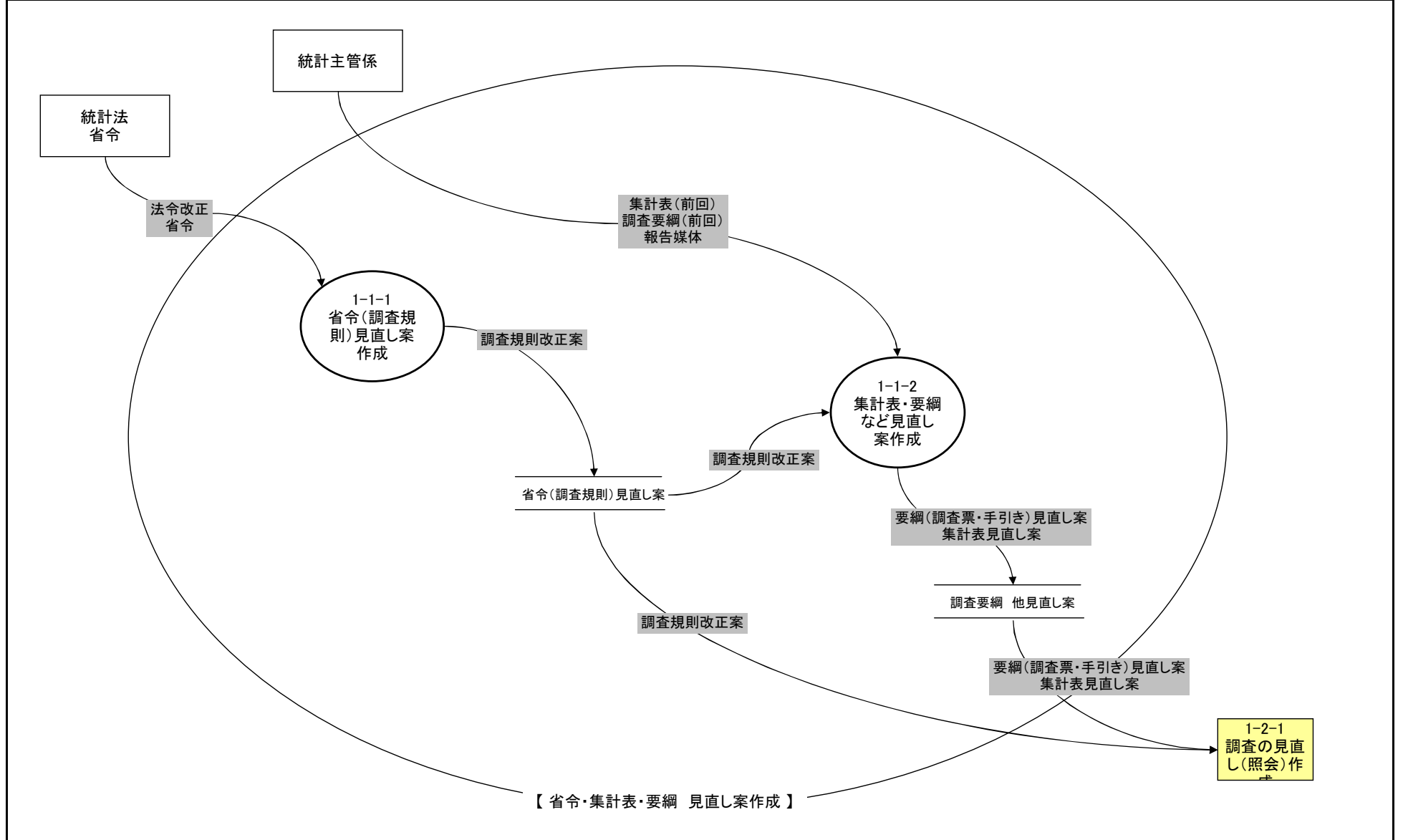

本省情報基盤システム 現行体系	機能情報関連図(DFD)	1-2 調査の見直し	作成日	2004/11/21	作成者	
業務/組織			最終更新日	2006/1/31	版数	1.1

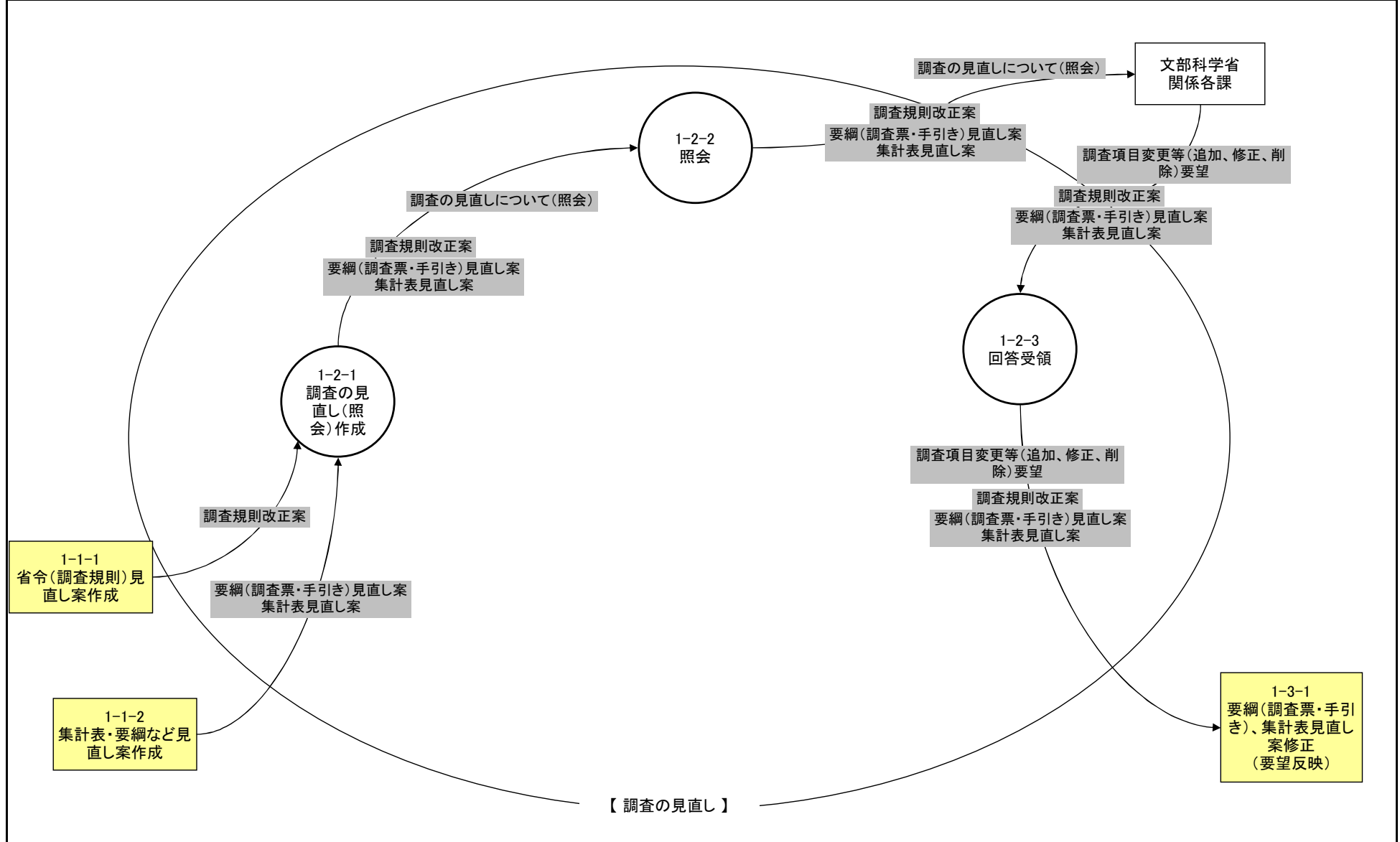

本省情報基盤システム 現行体系	機能情報関連図(DFD)	1-3 省令・集計表・要綱見直し	作成日	2004/11/21	作成者	
業務/組織			最終更新日	2006/1/31	版数	1.1

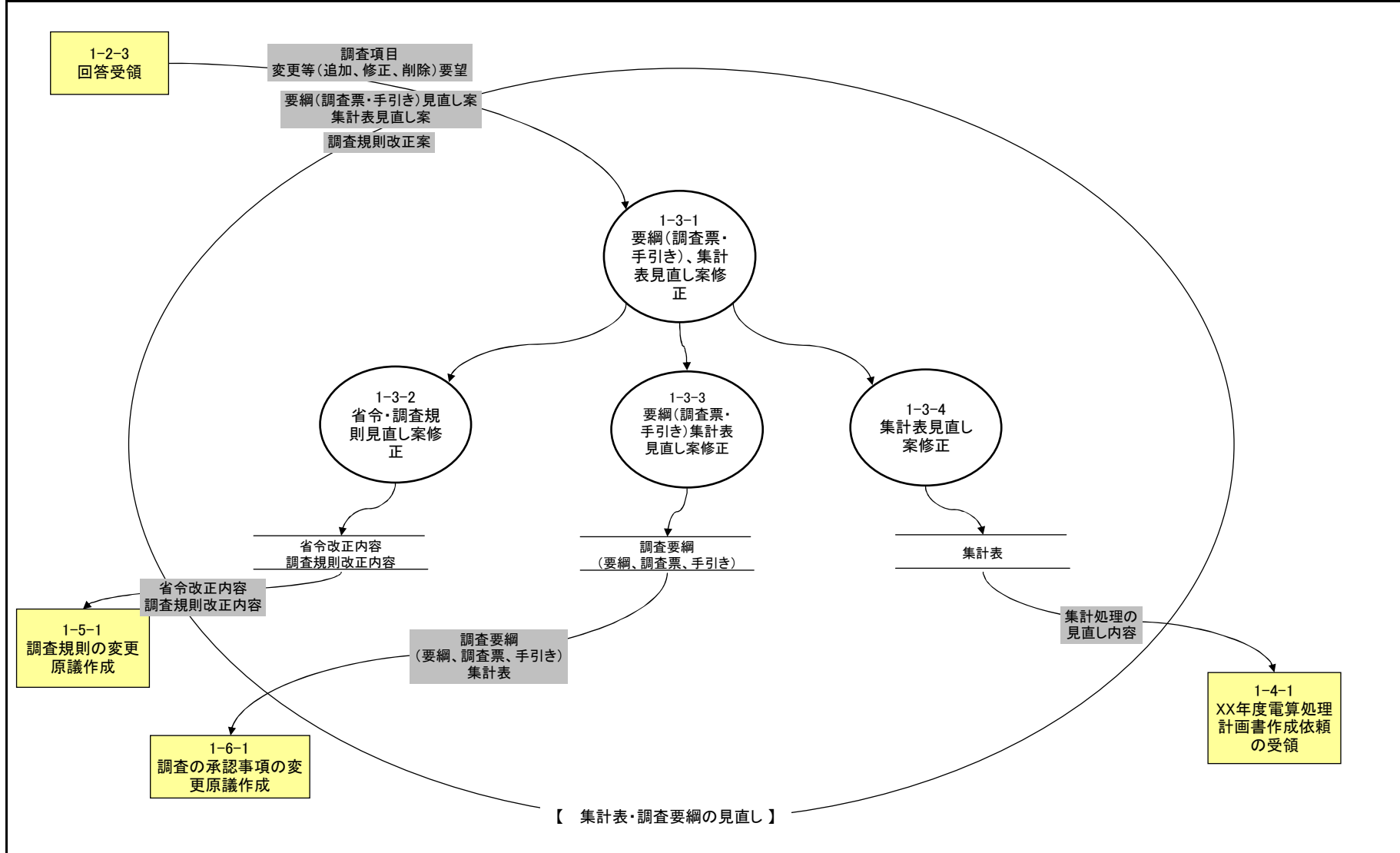

本省情報基盤システム 現行体系	機能情報関連図(DFD)	1-4 システム年間計画作成・報告	作成日	2004/11/21	作成者	
業務/組織			最終更新日	2006/1/31	版数	1.1

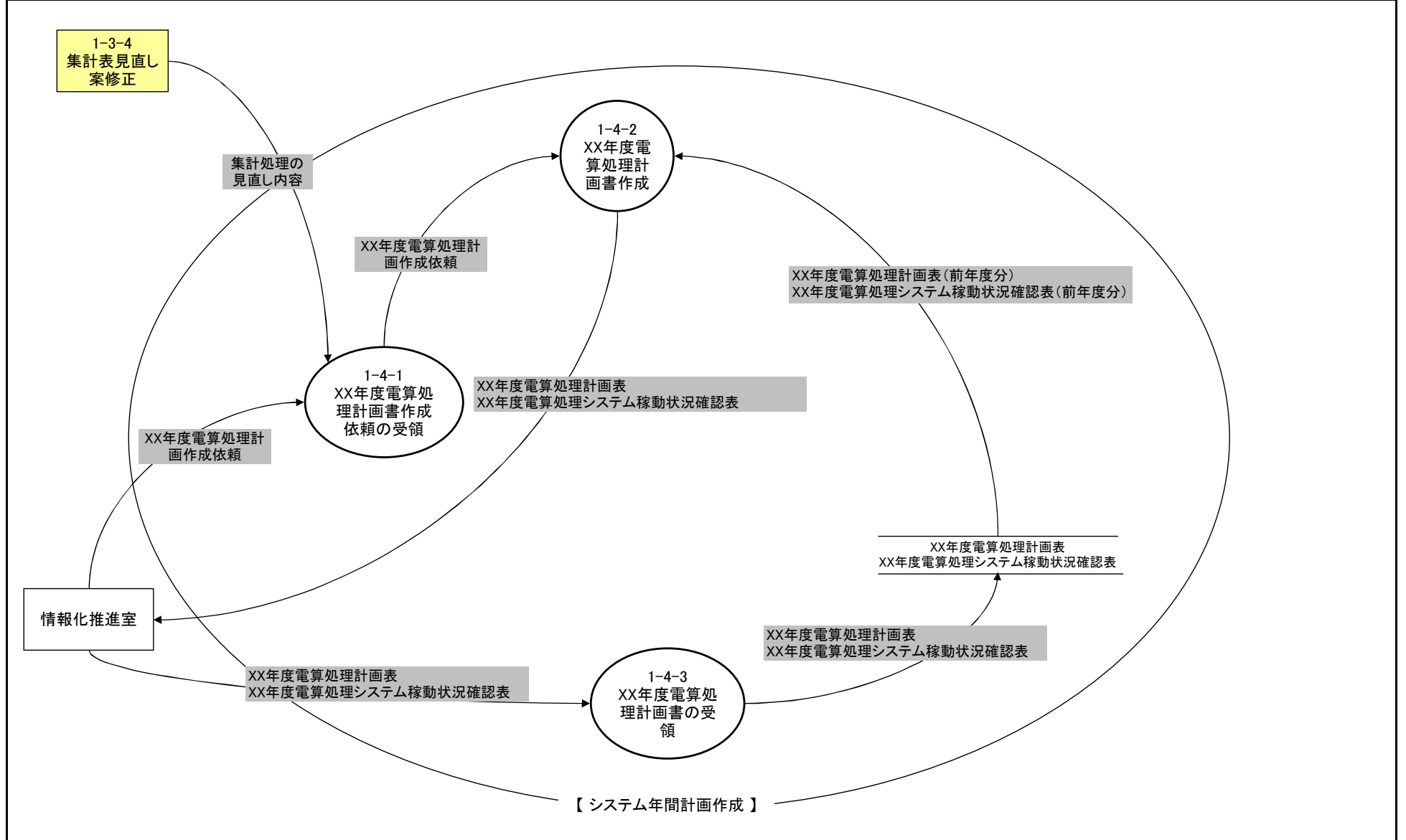

本省情報基盤システム 現行体系	機能情報関連図(DFD)	1-5 総務省との協議	作成日	2004/11/21	作成者	
業務/組織			最終更新日	2006/1/31	版数	1.1

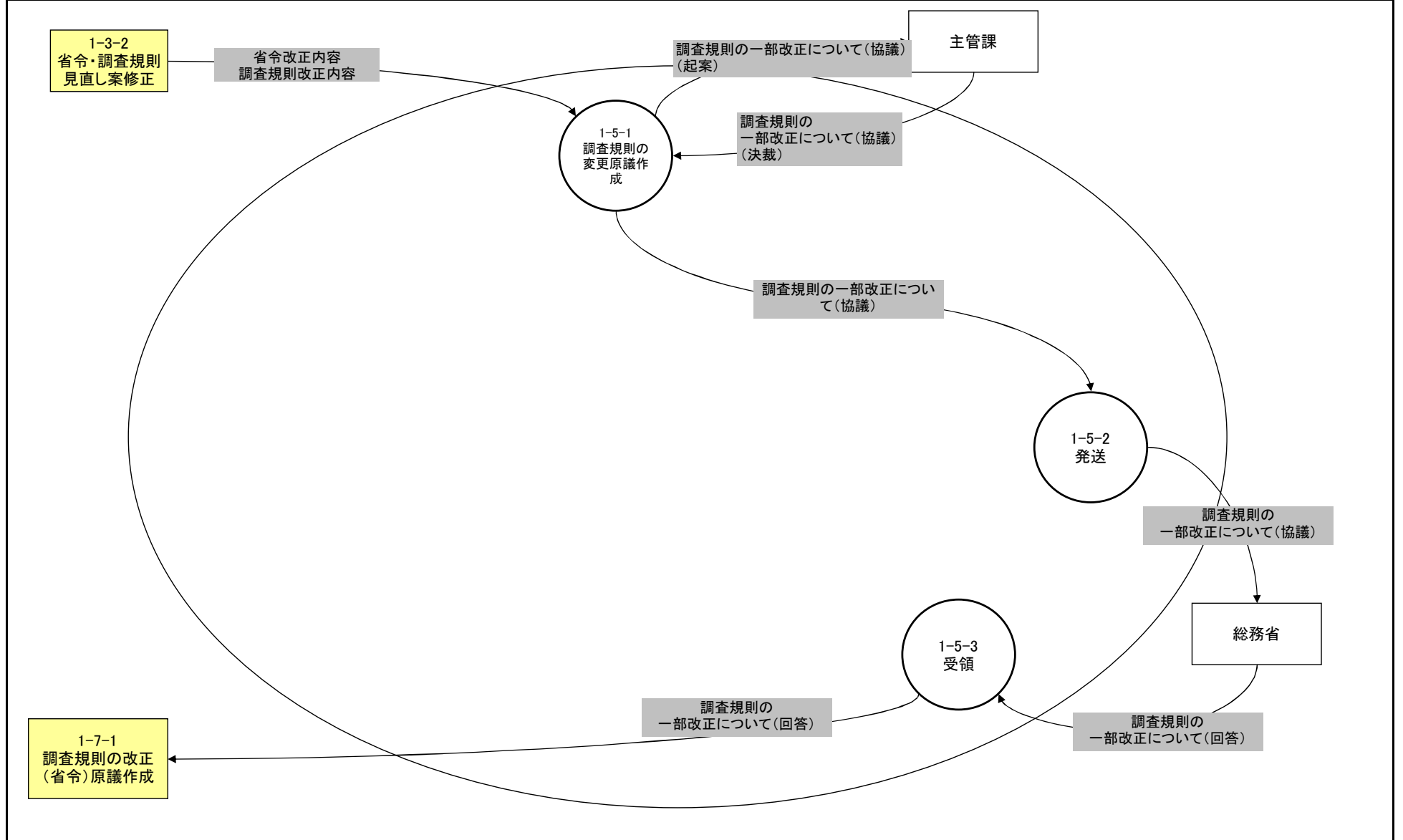

本省情報基盤システム 現行体系	機能情報関連図(DFD)	1-6 総務省への申請	作成日	2004/11/21	作成者	
業務/組織			最終更新日	2006/1/31	版数	1.1

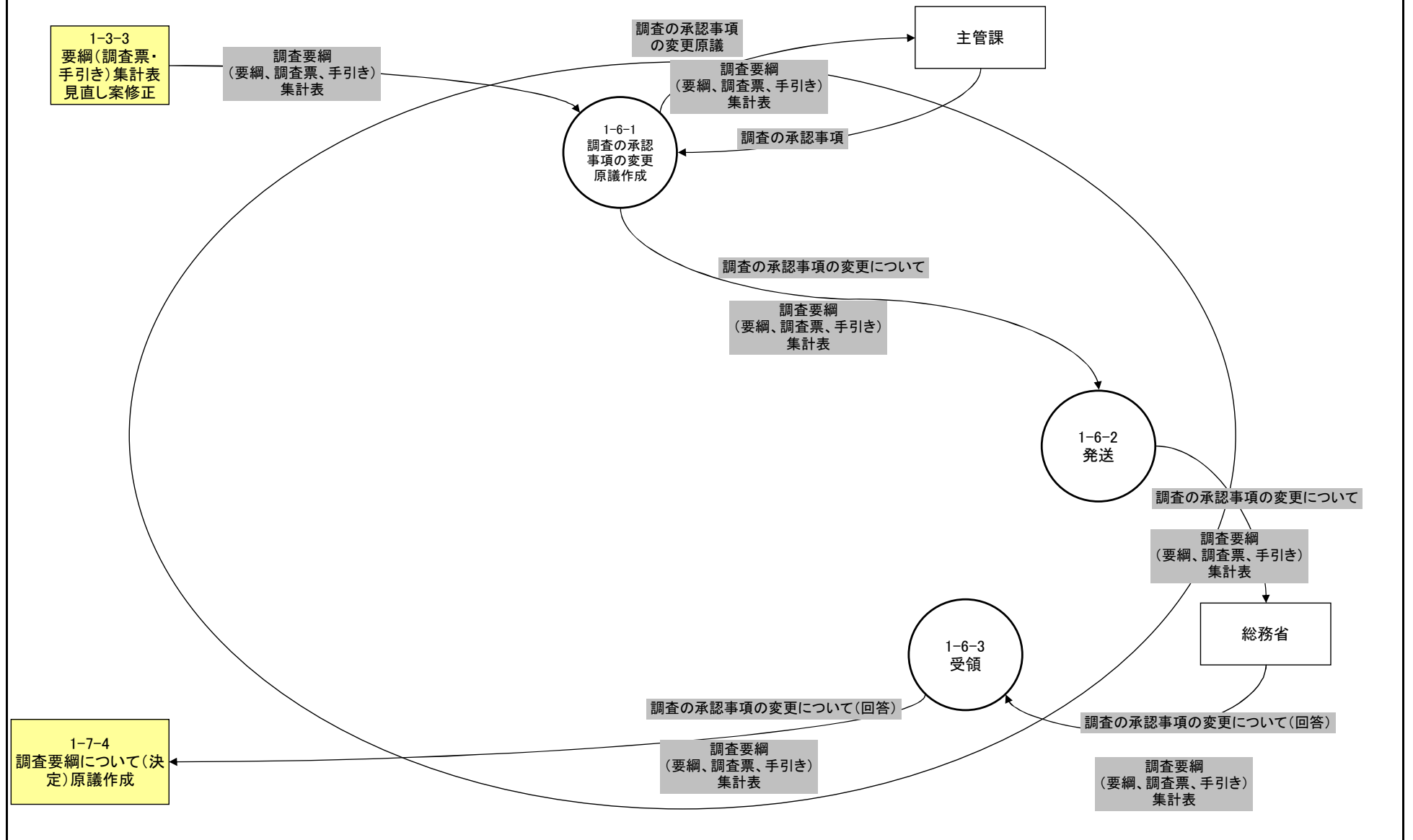

本省情報基盤システム 現行体系	機能情報関連図(DFD)	1-7 決裁	作成日	2004/11/21	作成者	
業務/組織			最終更新日	2006/1/31	版数	1.1

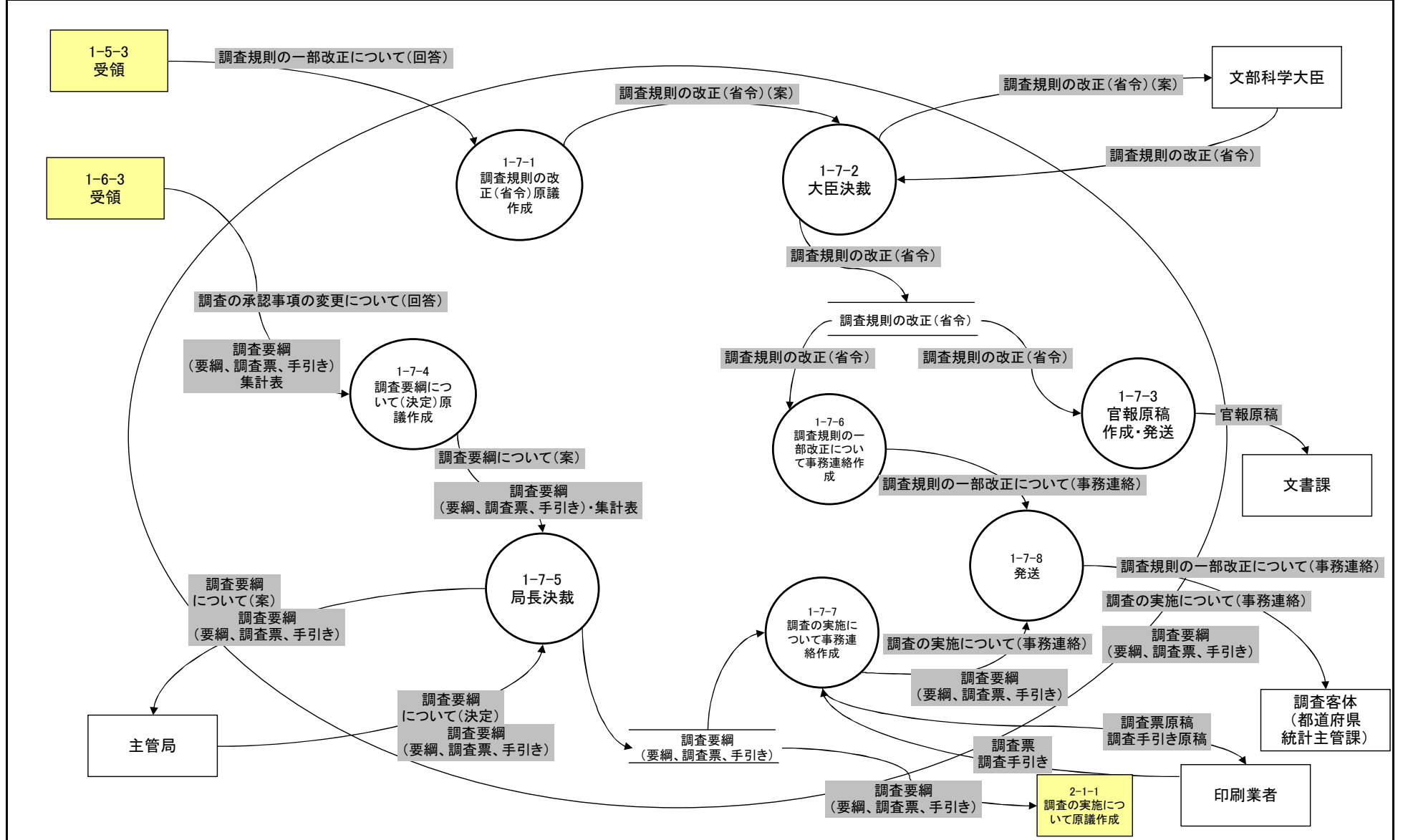

本省情報基盤システム 現行体系	機能情報関連図(DFD)	2-1 実施の依頼	作成日	2005/10/17	作成者	
業務/組織			最終更新日	2006/1/31	版数	1.1

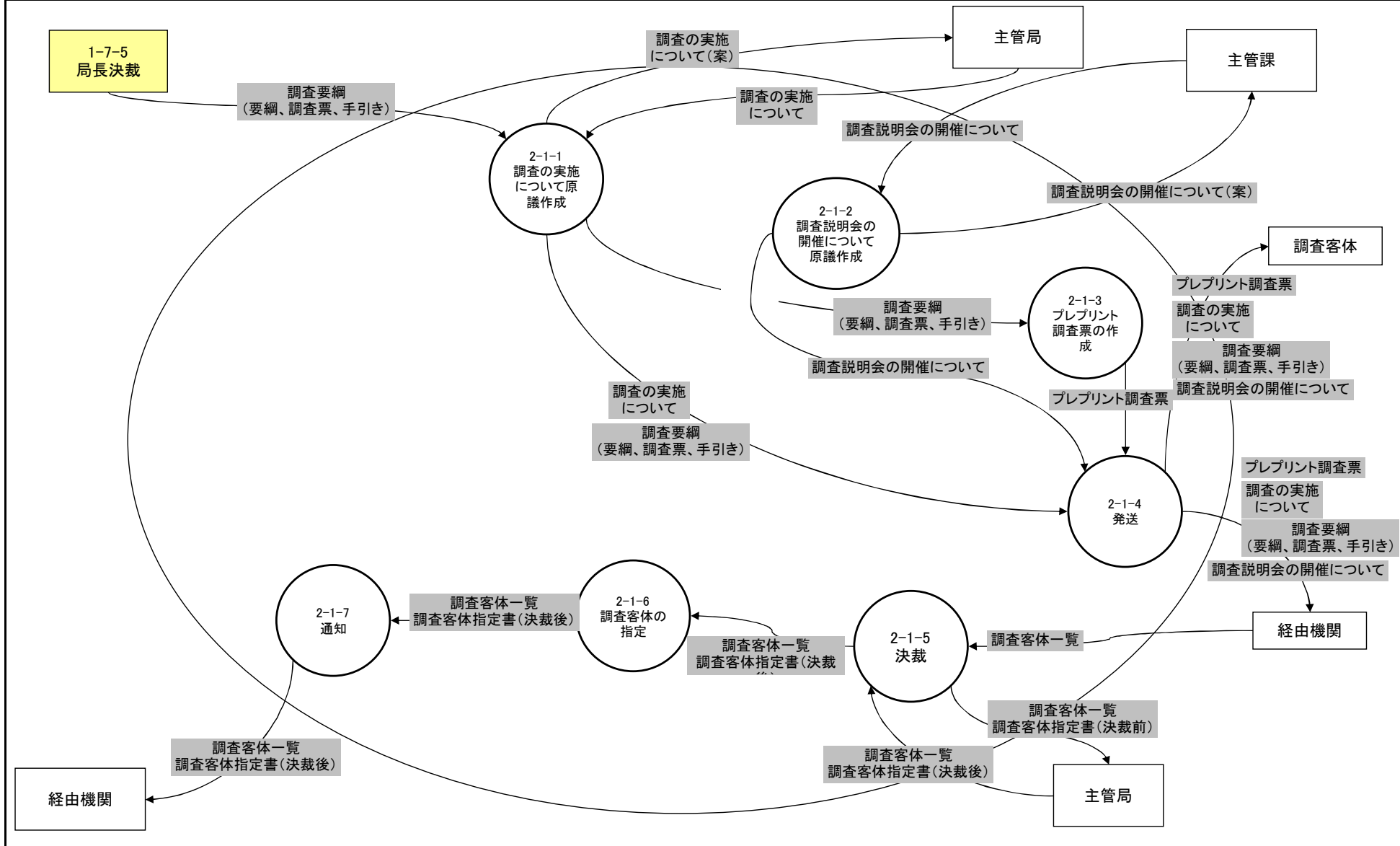

本省情報基盤システム 現行体系	機能情報関連図(DFD)	2-2 電子調査票回収(電子調査票収集システム)	作成日	2005/10/17	作成者	
業務/組織			最終更新日	2006/1/31	版数	1.1

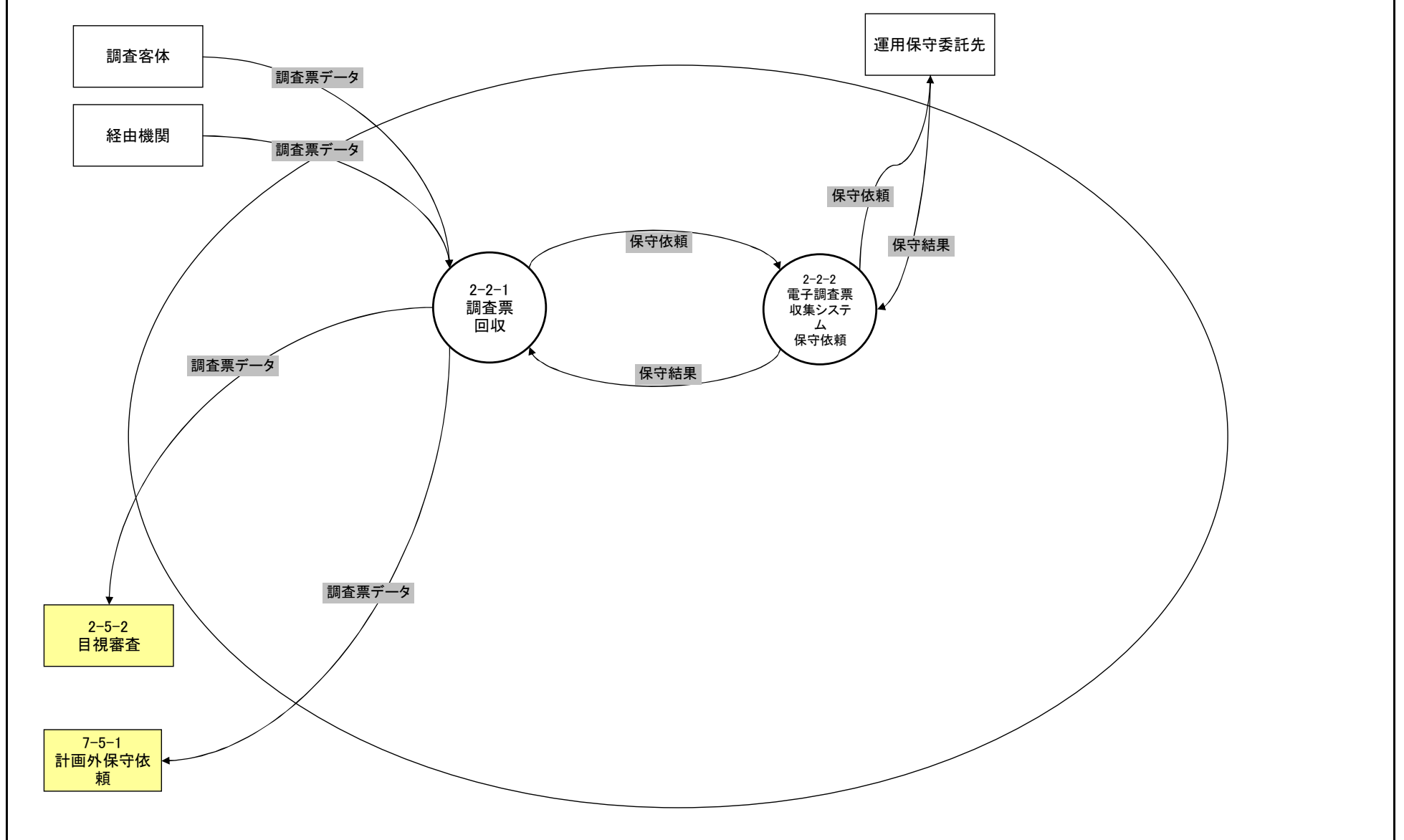

本省情報基盤システム 現行体系	機能情報関連図(DFD)	2-3 調査票回収・審査	作成日	2005/10/17	作成者	
業務/組織			最終更新日	2006/1/31	版数	1.1

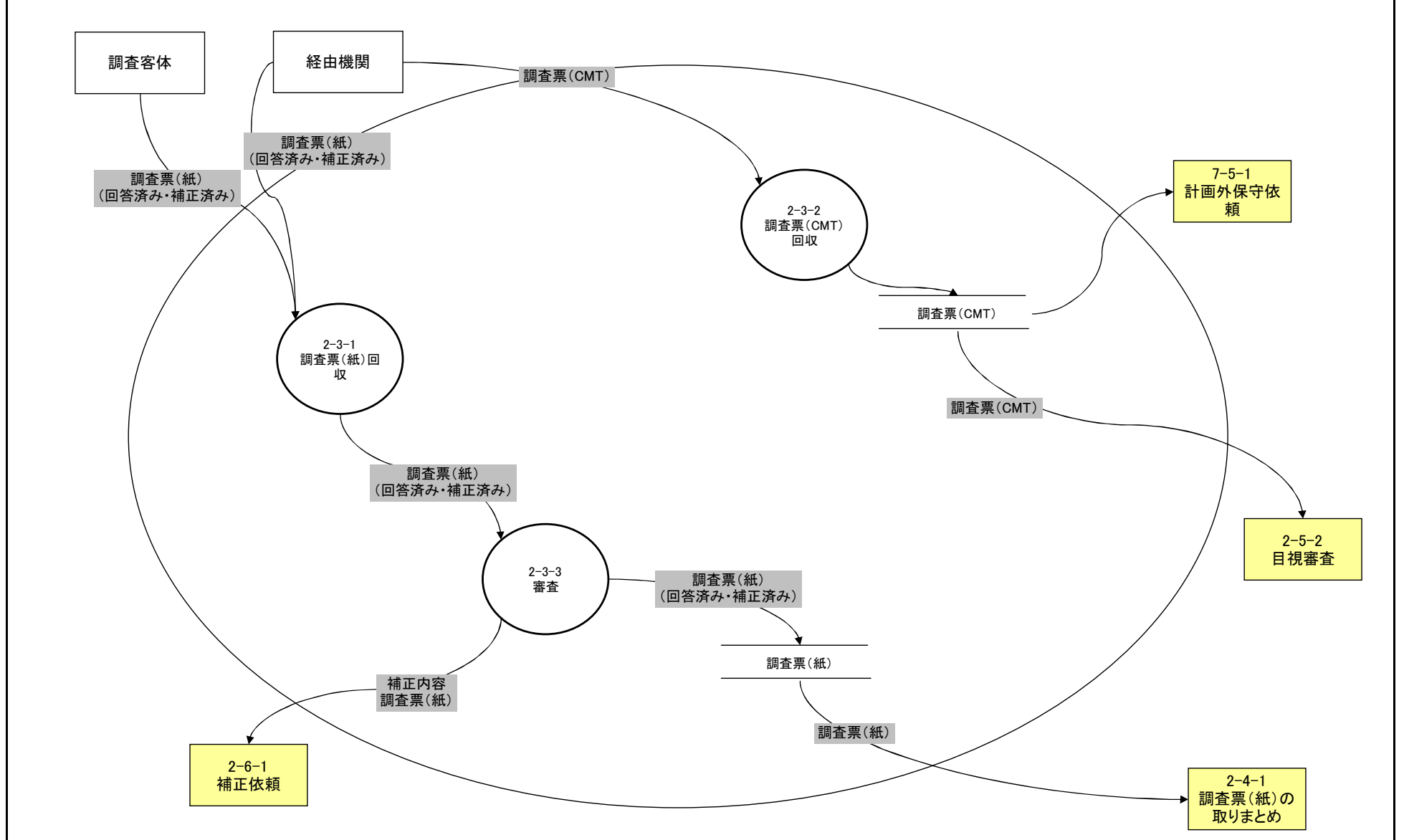

本省情報基盤システム 現行体系	機能情報関連図(DFD)	2-4 調査票(紙)の電子化	作成日	2005/10/17	作成者	
業務/組織			最終更新日	2006/1/31	版数	1.1

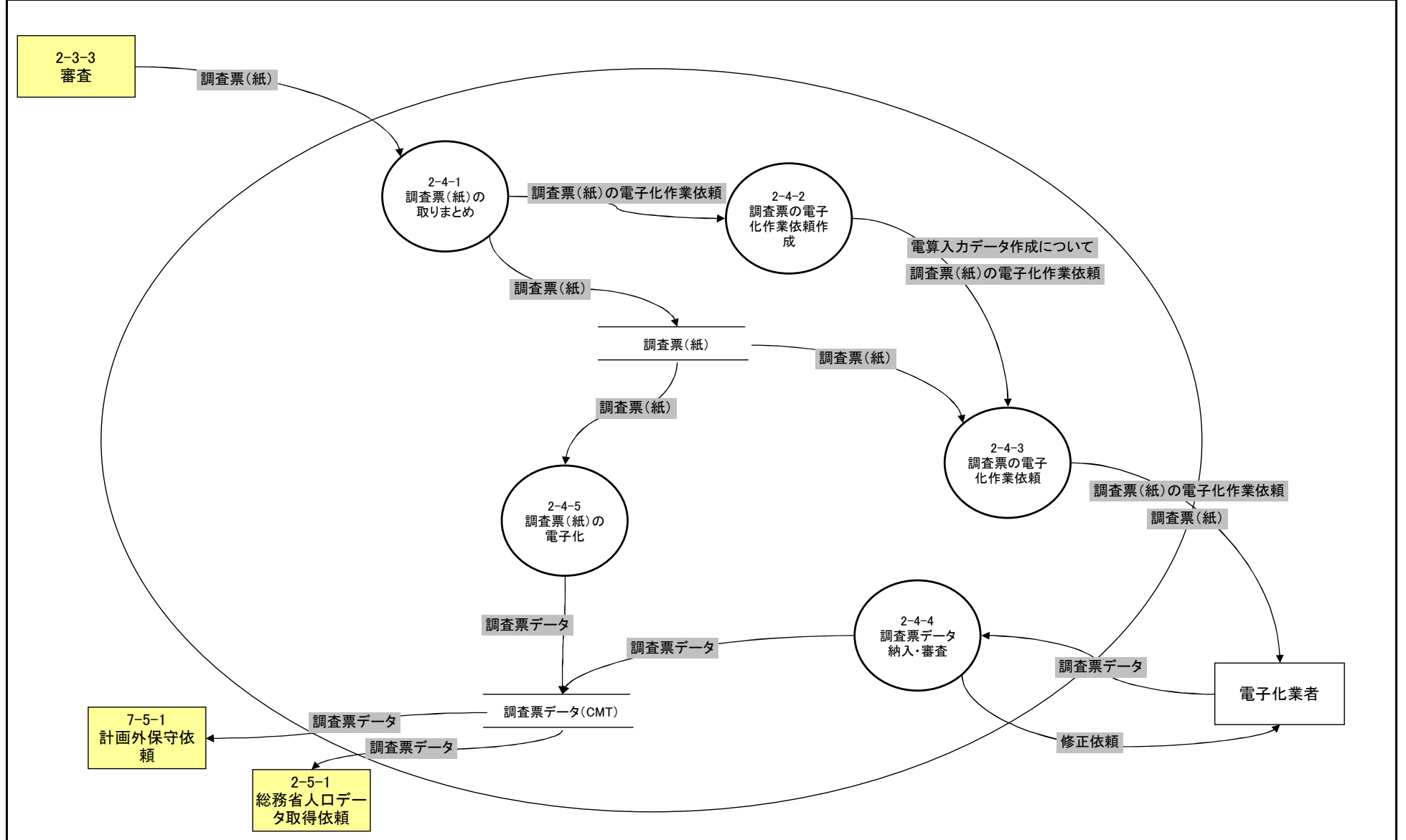

本省情報基盤システム 現行体系	機能情報関連図(DFD)	2-5 計算機によるチェック・修正	作成日	2005/10/17	作成者	
業務/組織			最終更新日	2006/1/31	版数	1.1

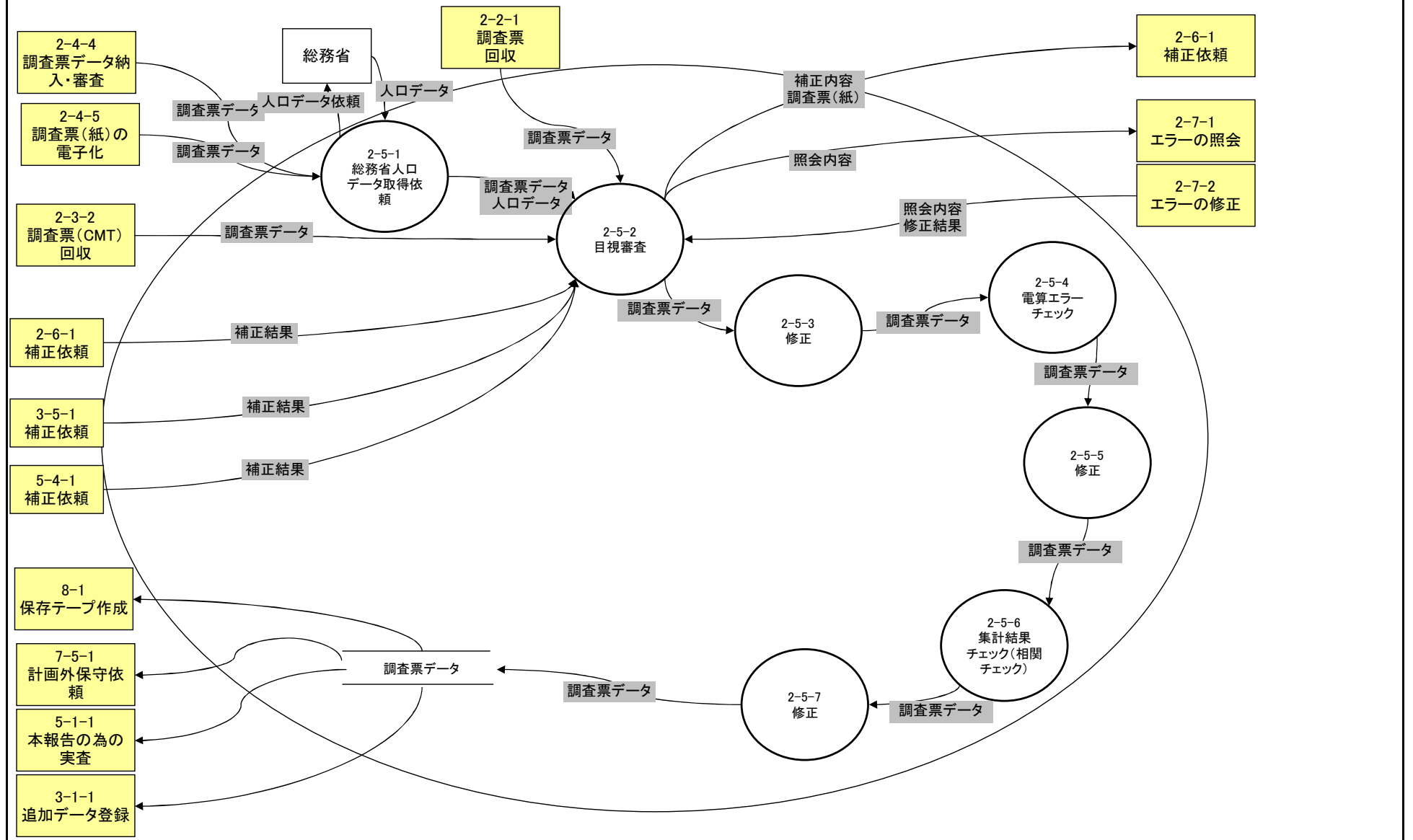

本省情報基盤システム 現行体系	機能情報関連図(DFD)	2-6 補正	作成日	2005/10/17	作成者	
業務/組織			最終更新日	2006/1/31	版数	1.1

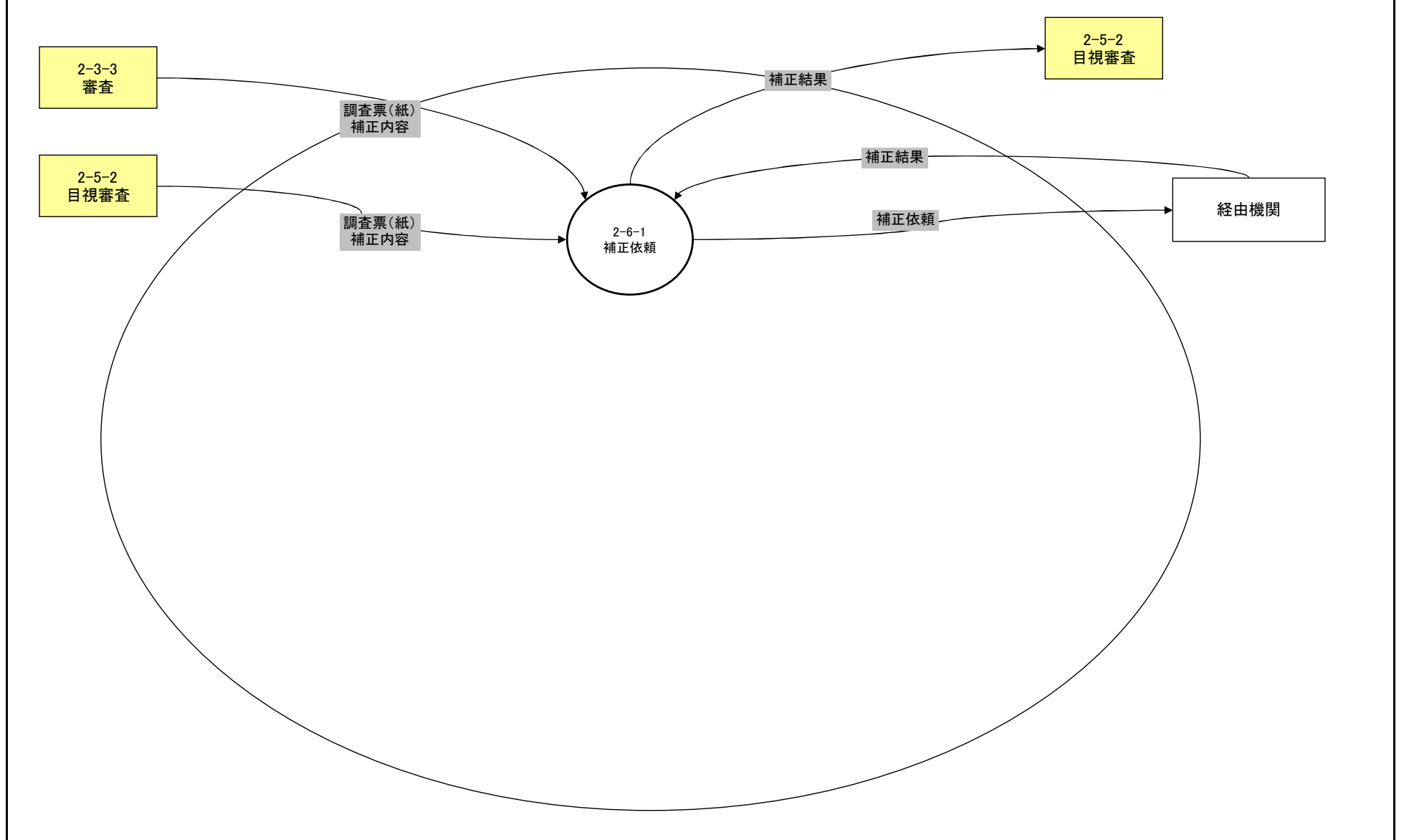

本省情報基盤システム 現行体系	機能情報関連図(DFD)	2-7 照会	作成日	2005/10/17	作成者	
業務/組織			最終更新日	2006/1/31	版数	1.1

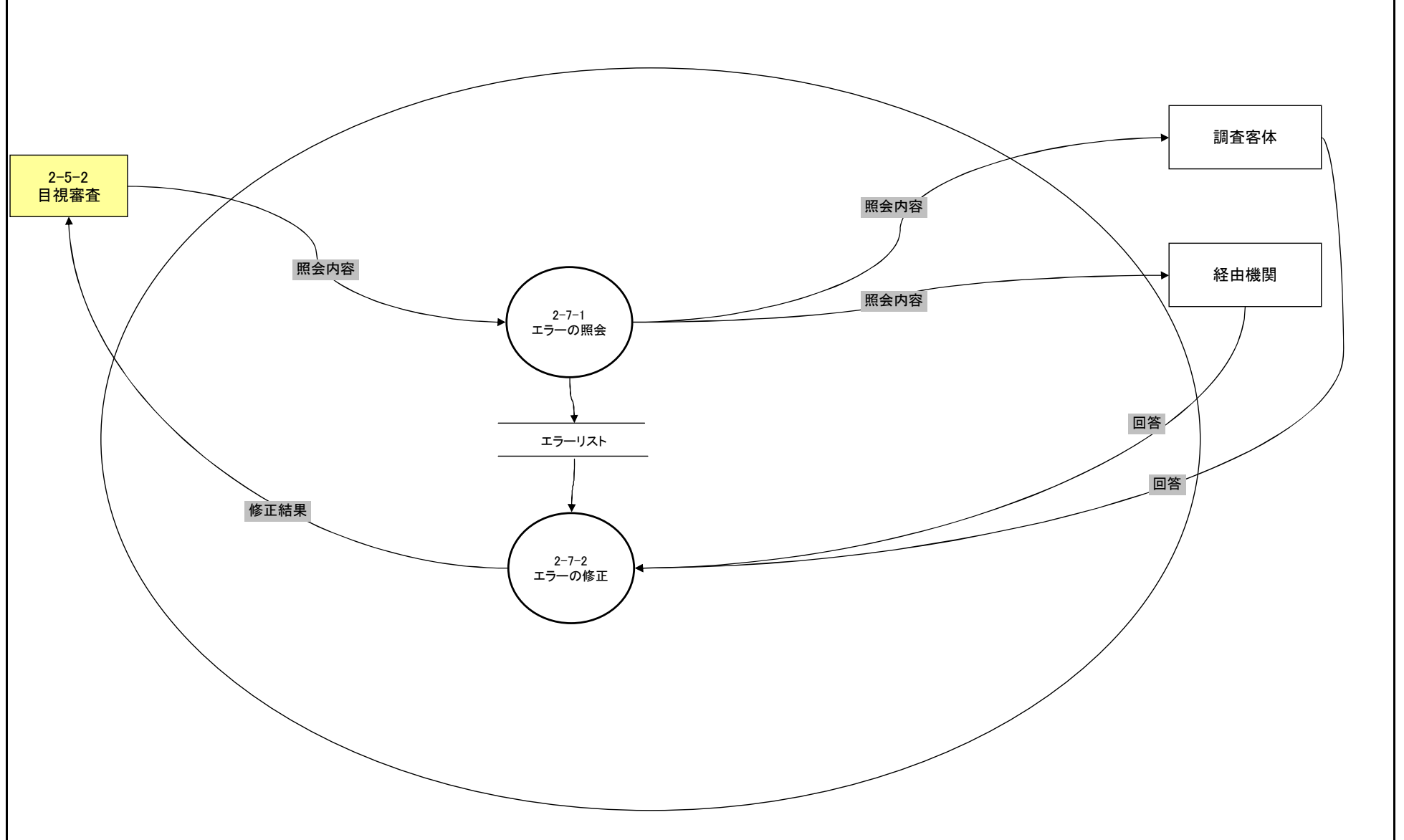

本省情報基盤システム 現行体系	機能情報関連図(DFD)	3-1 速報集計	作成日	2005/10/17	作成者	
業務/組織			最終更新日	2006/1/31	版数	1.1

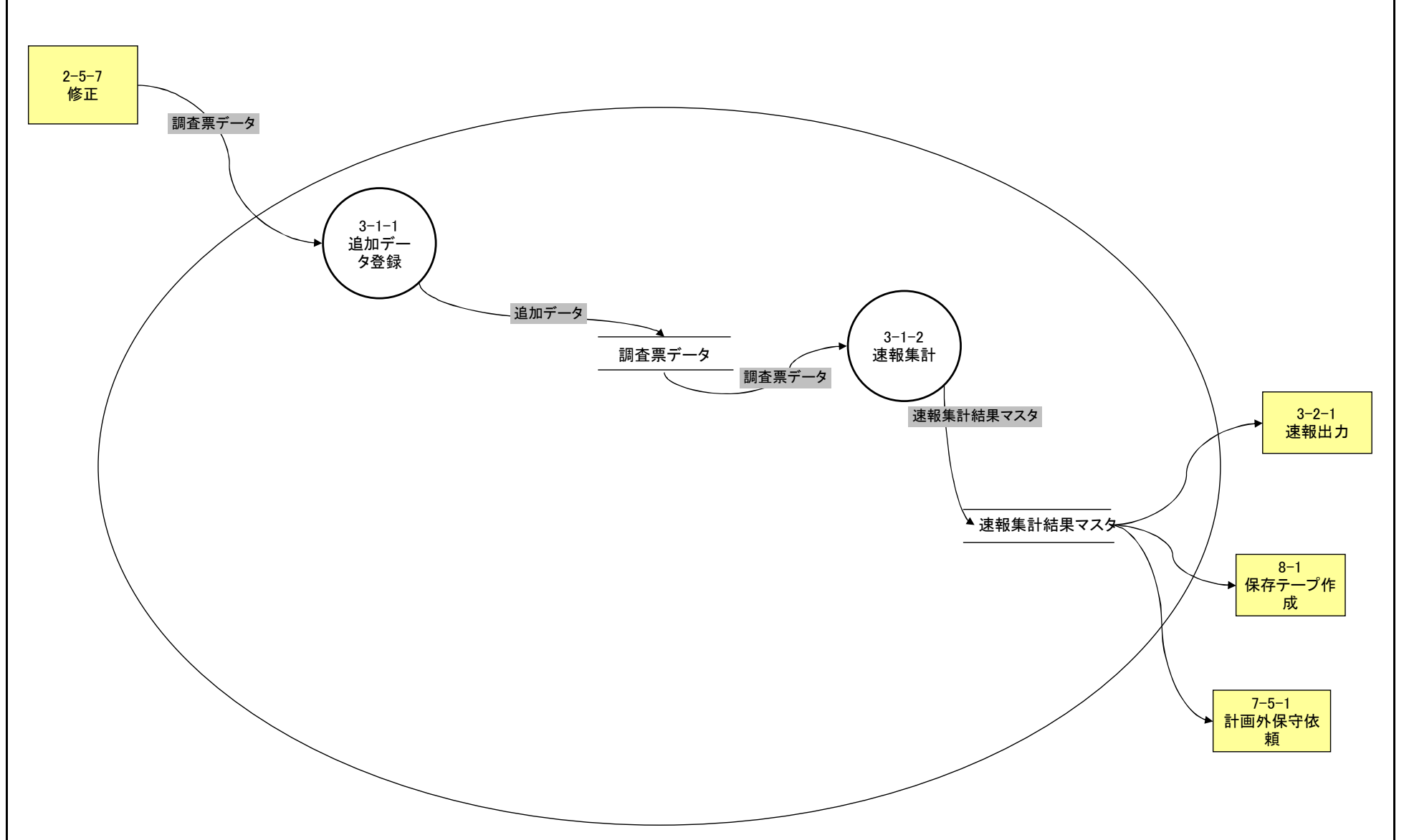

本省情報基盤システム 現行体系	機能情報関連図(DFD)	3-2 速報集計審査	作成日	2005/10/17	作成者	
業務/組織			最終更新日	2006/1/31	版数	1.1

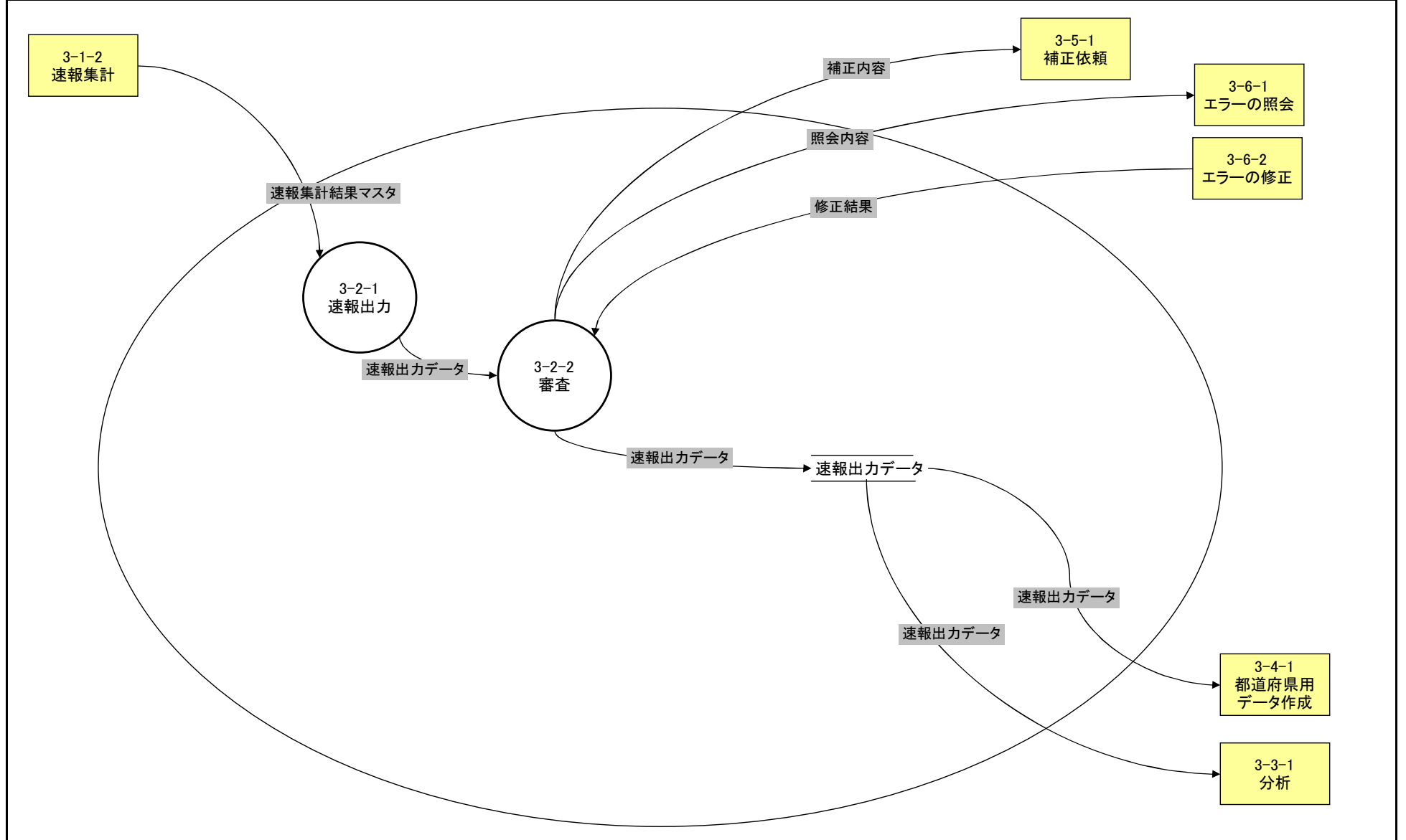

本省情報基盤システム 現行体系	機能情報関連図(DFD)	3-3 分析・速報原稿作成	作成日	2005/10/17	作成者	
業務/組織			最終更新日	2006/1/31	版数	1.1

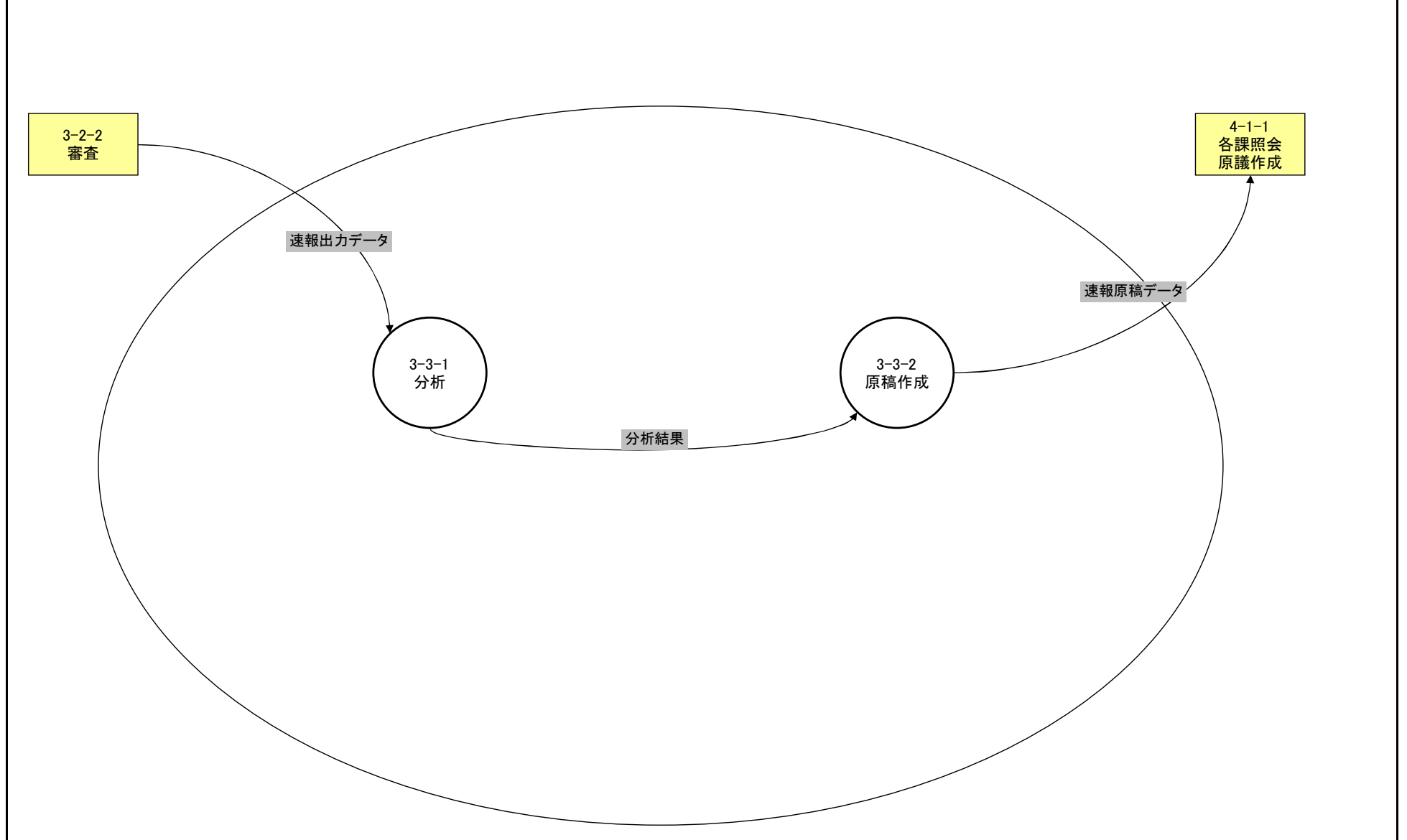

本省情報基盤システム 現行体系	機能情報関連図(DFD)	3-4 都道府県用データ作成	作成日	2005/10/17	作成者	
業務/組織			最終更新日	2006/1/31	版数	1.1

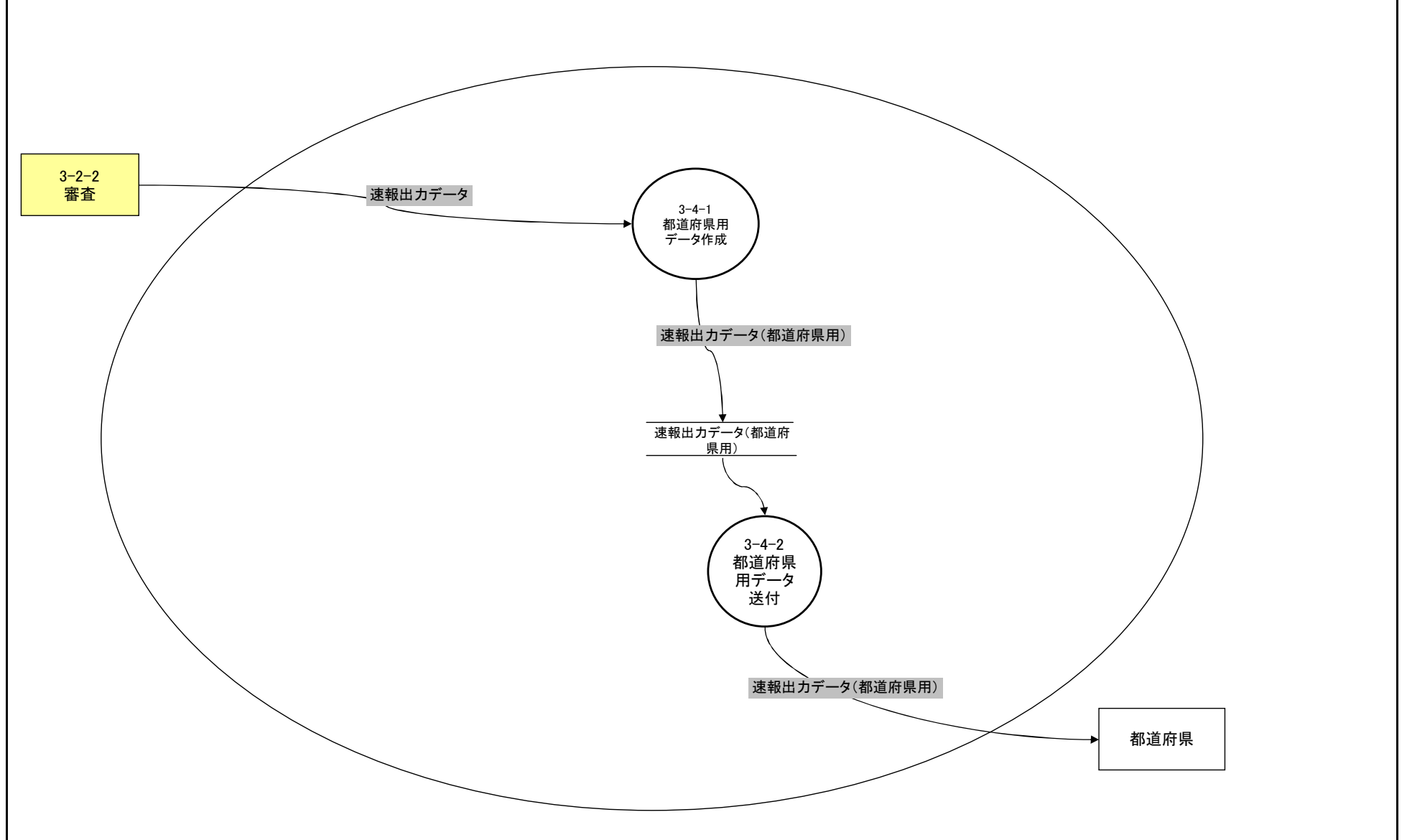

本省情報基盤システム 現行体系	機能情報関連図(DFD)	3-5 補正	作成日	2005/10/17	作成者	
業務/組織			最終更新日	2006/1/31	版数	1.1

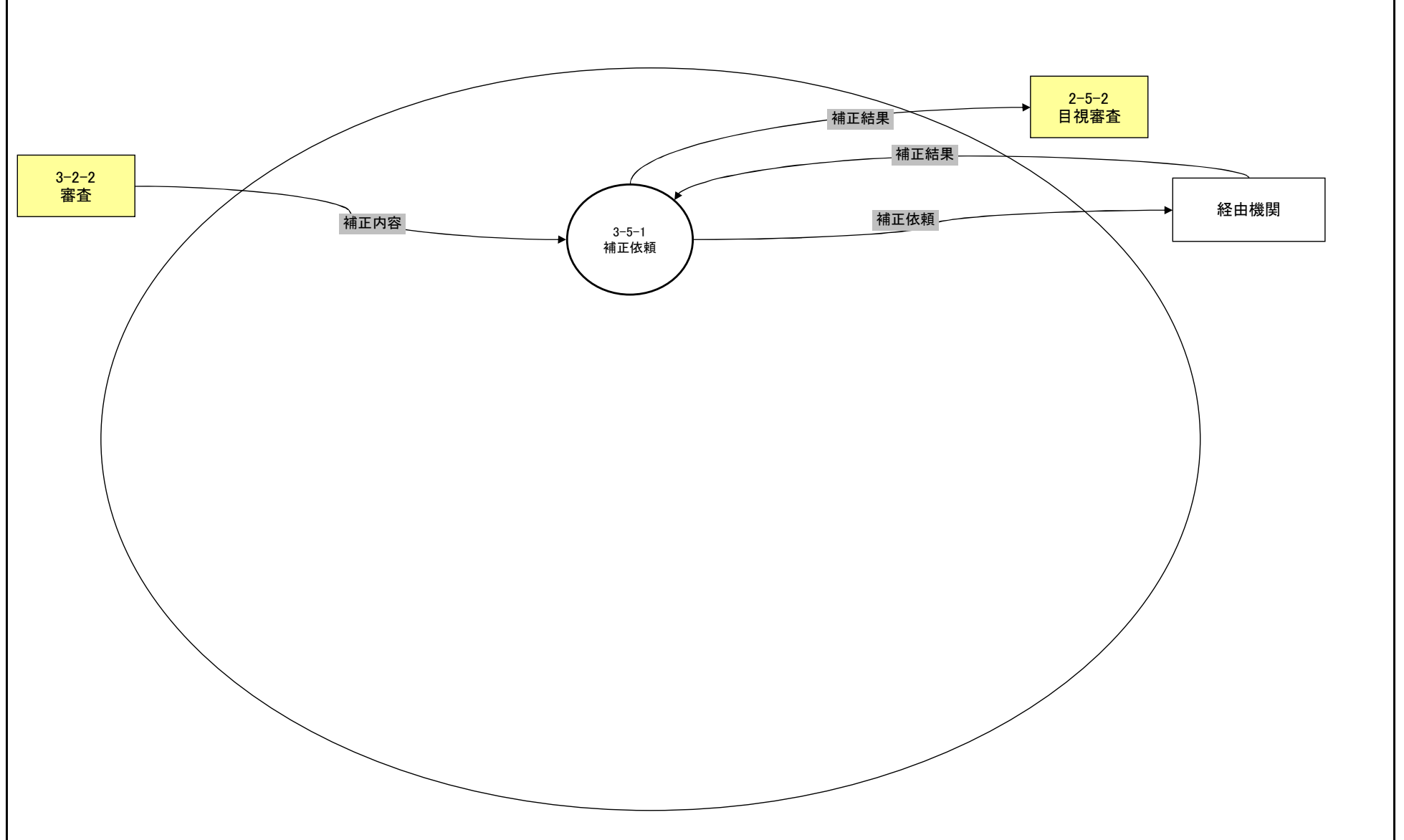

本省情報基盤システム 現行体系	機能情報関連図(DFD)	3-6 照会	作成日	2005/10/17	作成者	
業務/組織			最終更新日	2006/1/31	版数	1.1

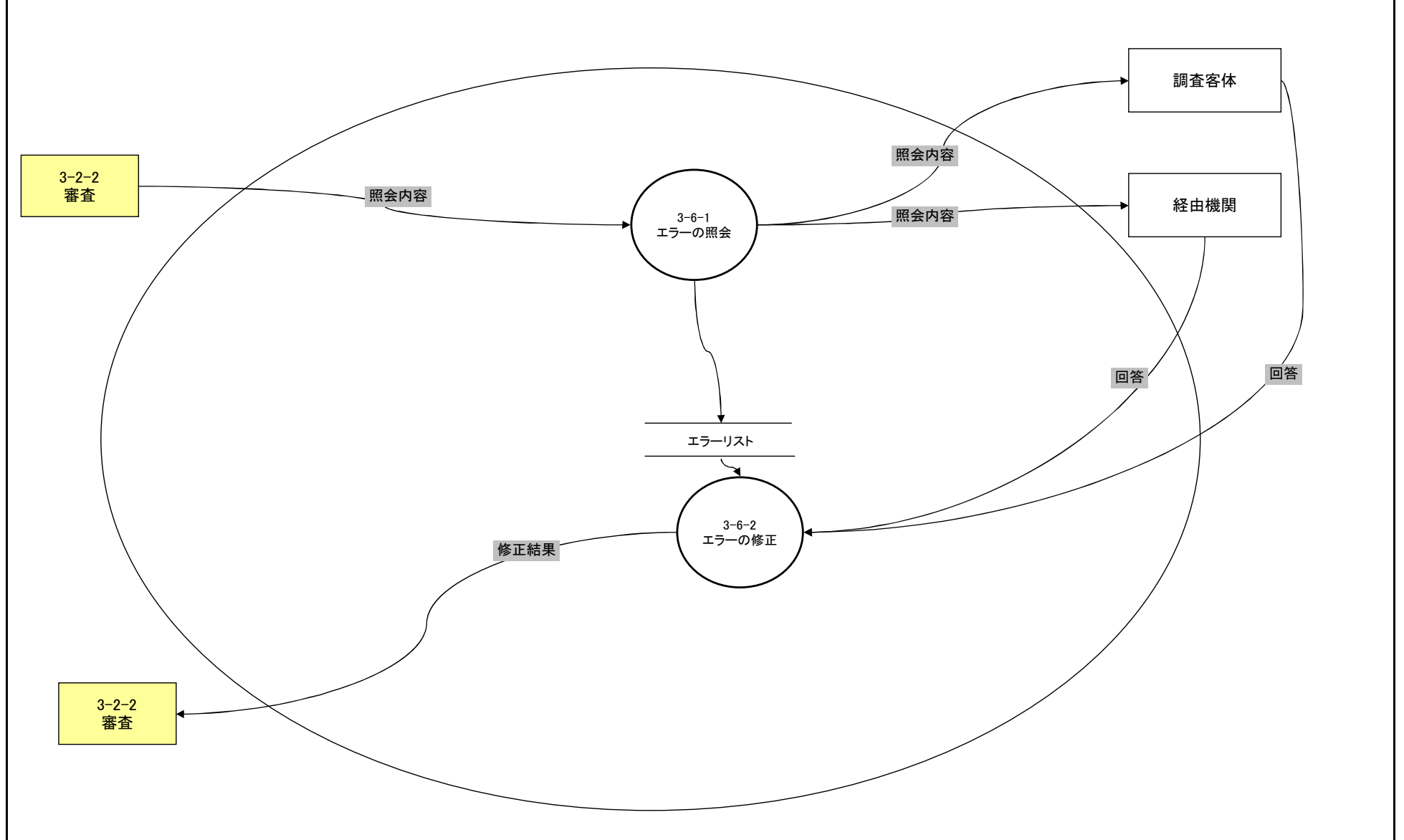

本省情報基盤システム 現行体系	機能情報関連図(DFD)	4-1 関係各課への照会	作成日	2005/10/17	作成者	
業務/組織			最終更新日	2006/1/31	版数	1.1

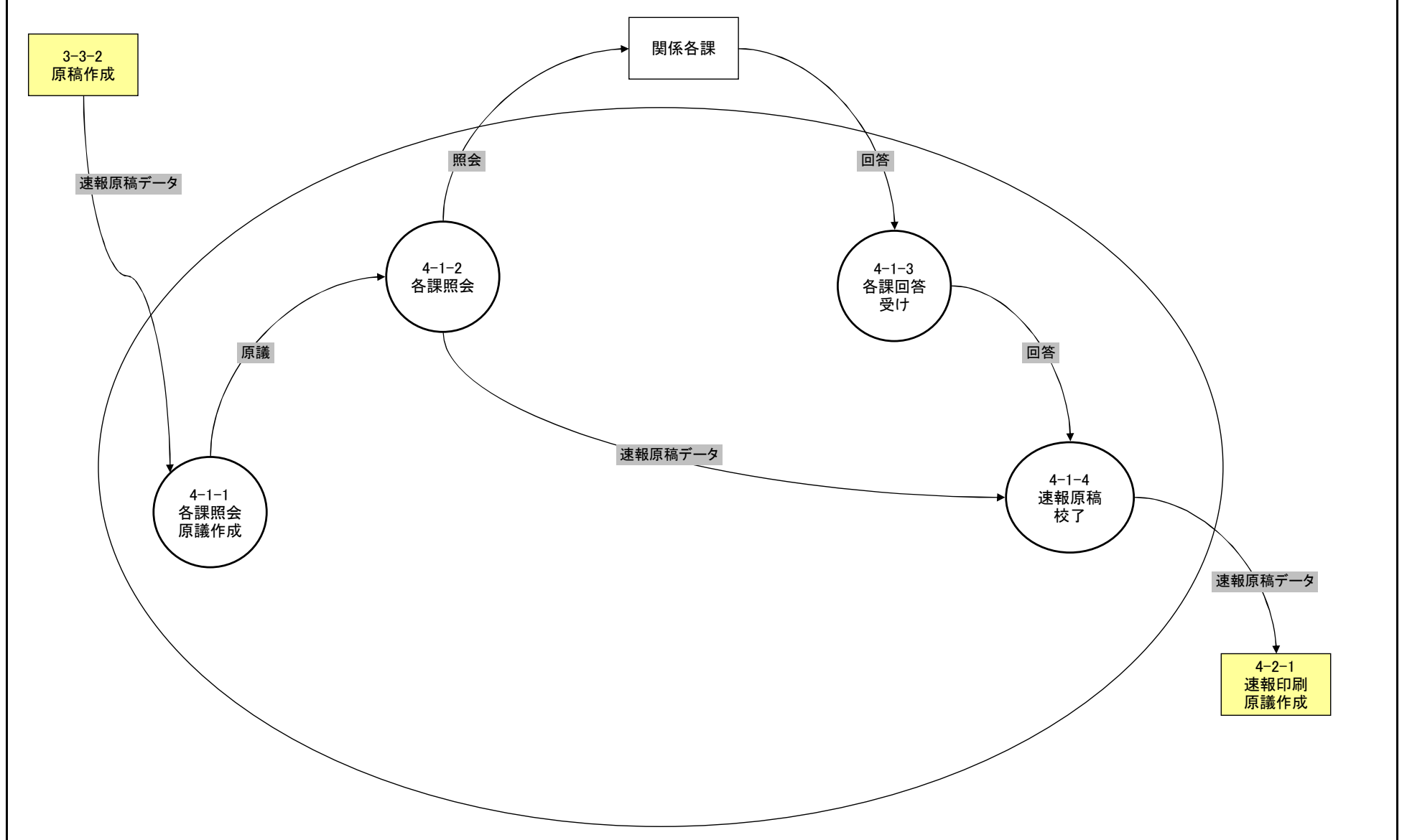

本省情報基盤システム 現行体系	機能情報関連図(DFD)	4-2 速報作成	作成日	2005/10/17	作成者	
業務/組織			最終更新日	2006/1/31	版数	1.1

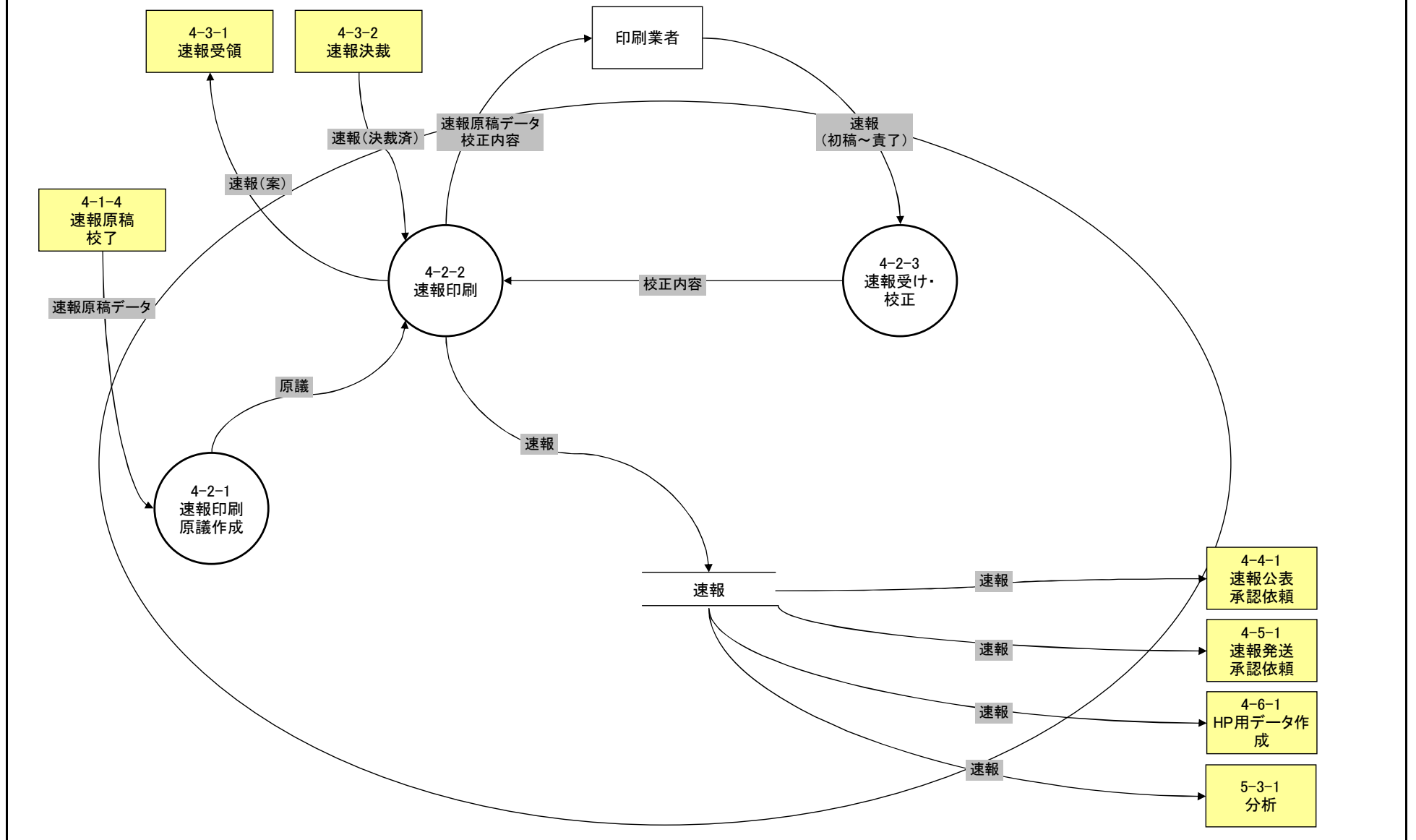

本省情報基盤システム 現行体系	機能情報関連図(DFD)	4-3 速報決裁	作成日	2005/10/17	作成者	
業務/組織			最終更新日	2006/1/31	版数	1.1

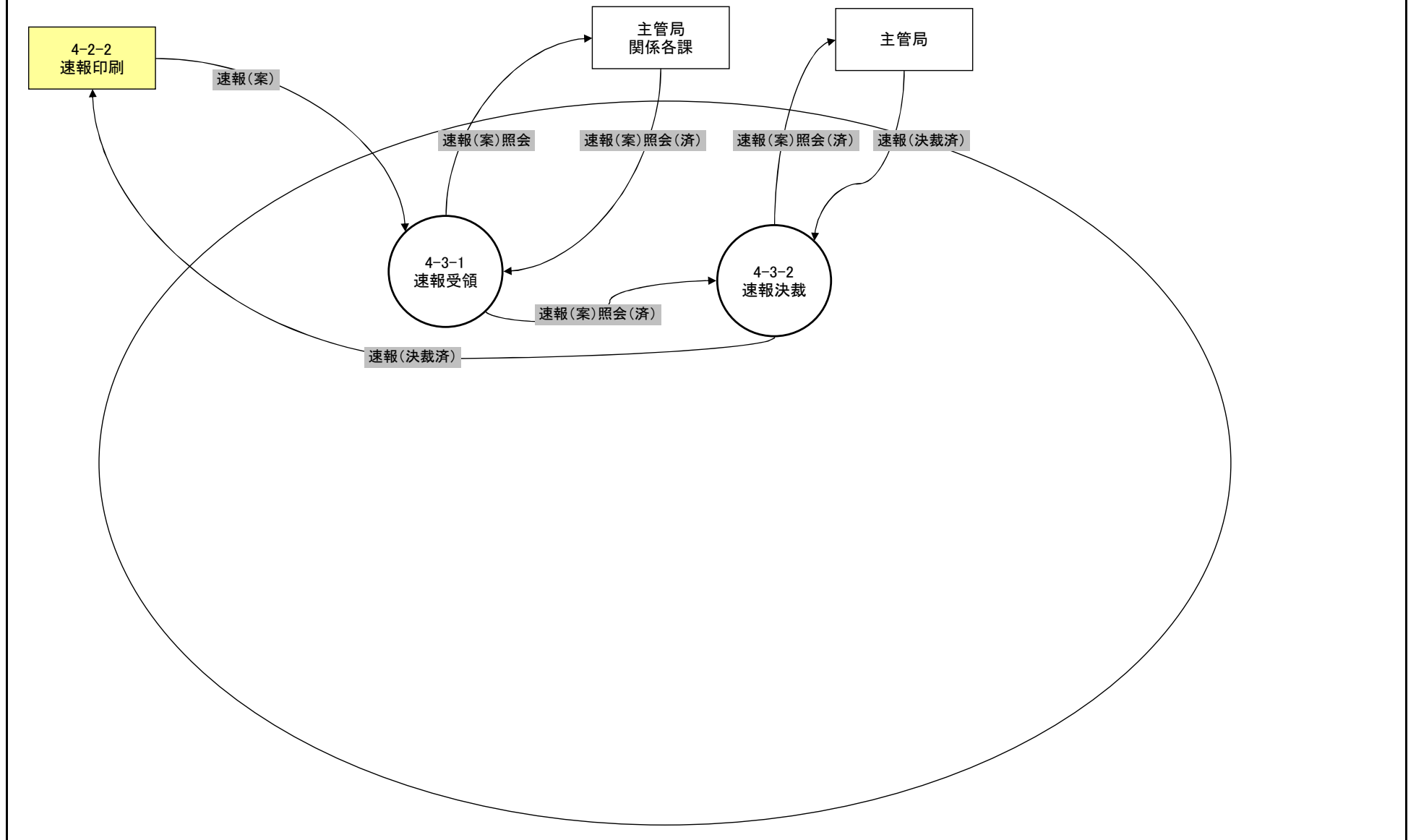

本省情報基盤システム 現行体系	機能情報関連図(DFD)	4-4 速報公表(記者発表)	作成日	2005/10/17	作成者	
業務/組織			最終更新日	2006/1/31	版数	1.1

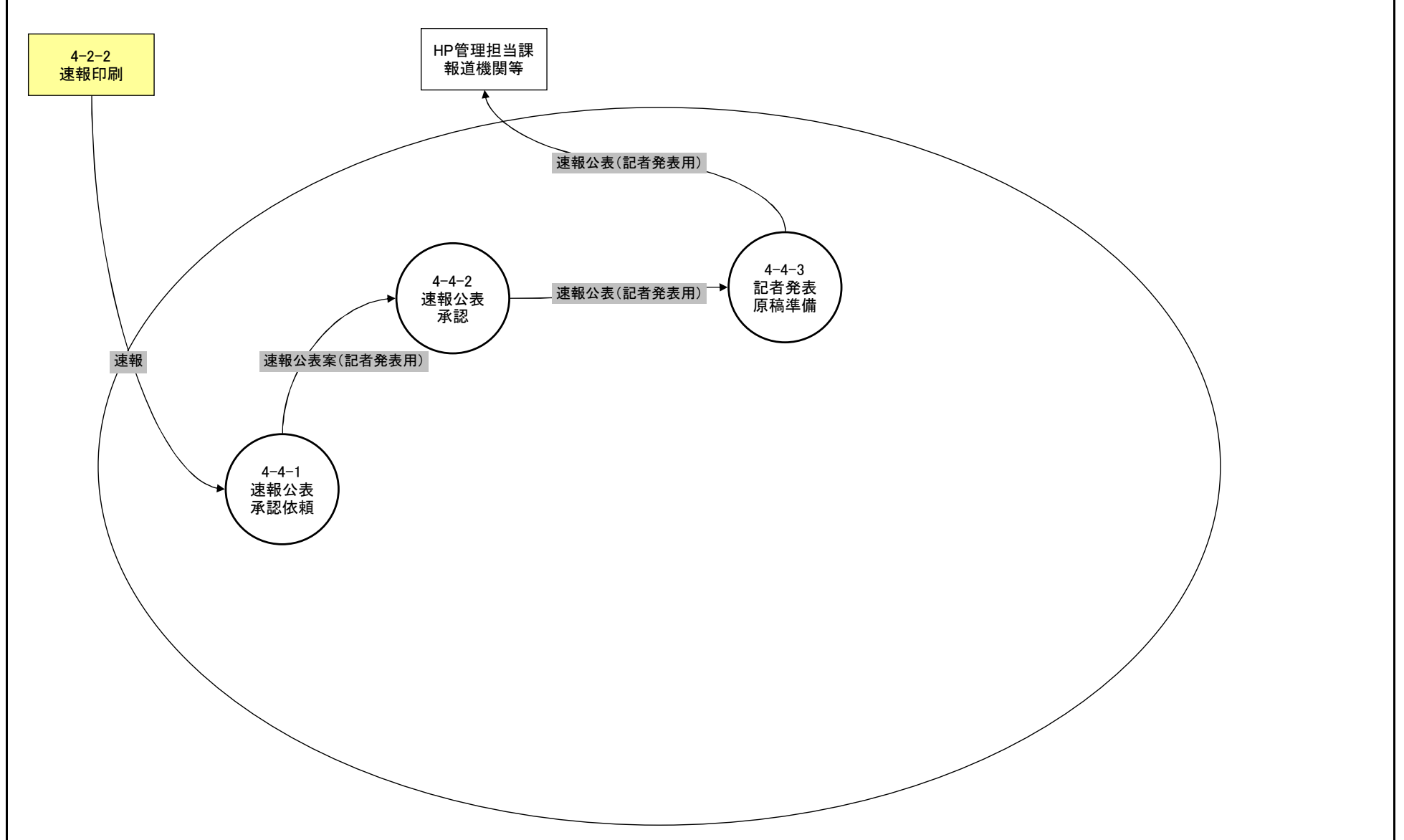

本省情報基盤システム 現行体系	機能情報関連図(DFD)	4-5 速報提供	作成日	2005/10/17	作成者	
業務/組織			最終更新日	2006/1/31	版数	1.1

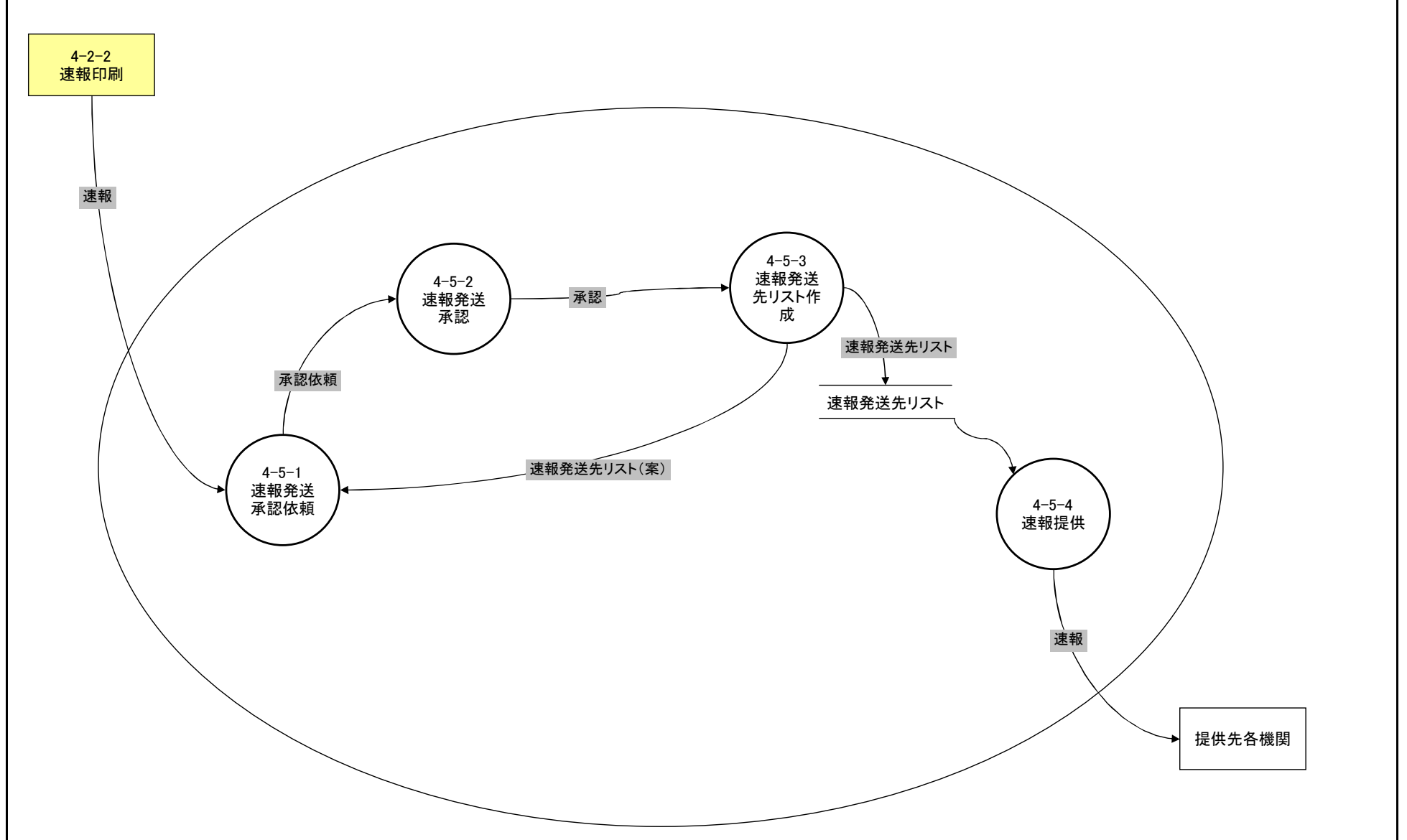

本省情報基盤システム 現行体系	機能情報関連図(DFD)	4-6 データ提供	作成日	2005/10/17	作成者	
業務/組織			最終更新日	2006/1/31	版数	1.1

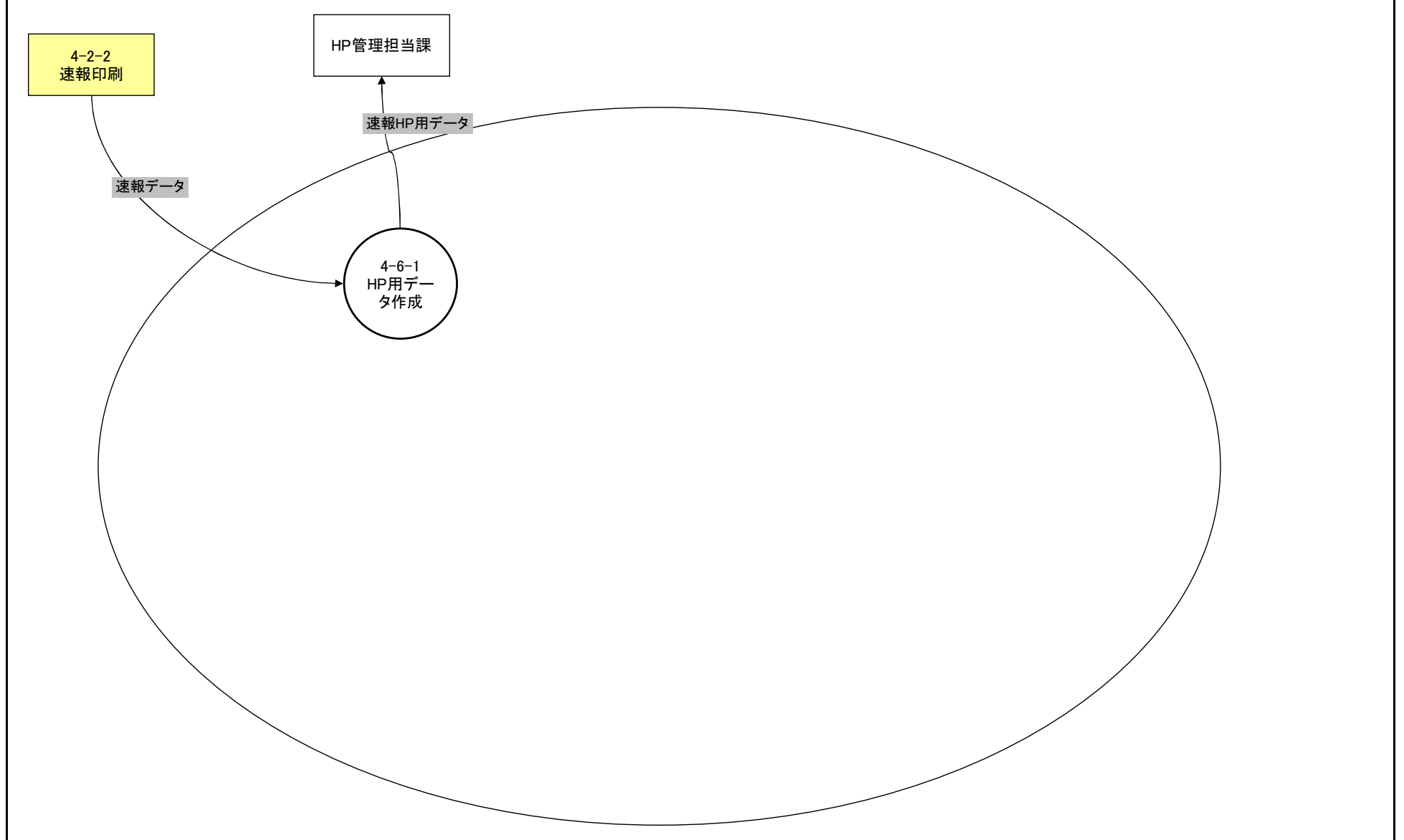

本省情報基盤システム 現行体系	機能情報関連図(DFD)	5-1 本報告集計	作成日	2005/10/17	作成者	
業務/組織			最終更新日	2006/1/31	版数	1.1

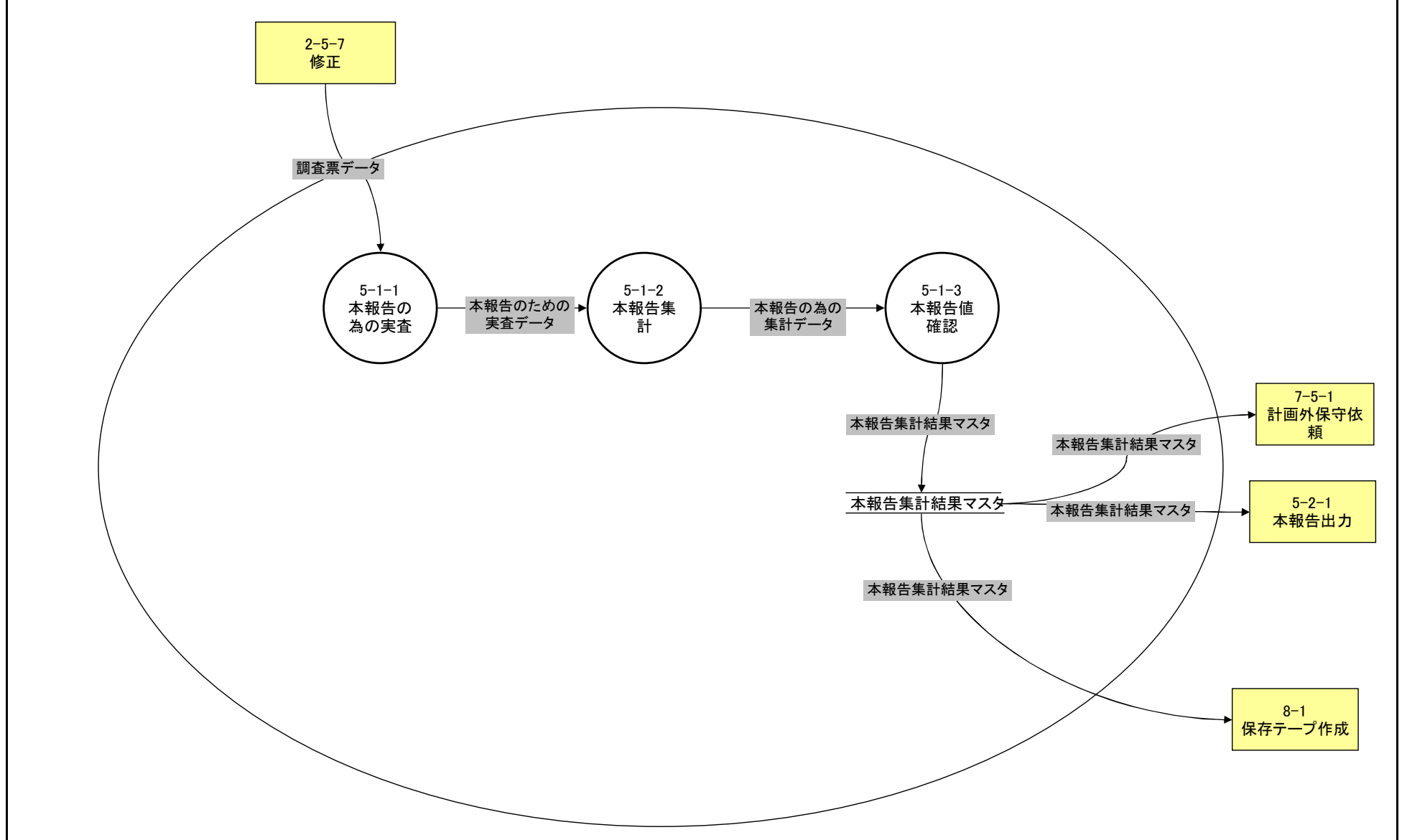

本省情報基盤システム 現行体系	機能情報関連図(DFD)	5-2 本報告集計審査	作成日	2005/10/17	作成者	
業務/組織			最終更新日	2006/1/31	版数	1.1

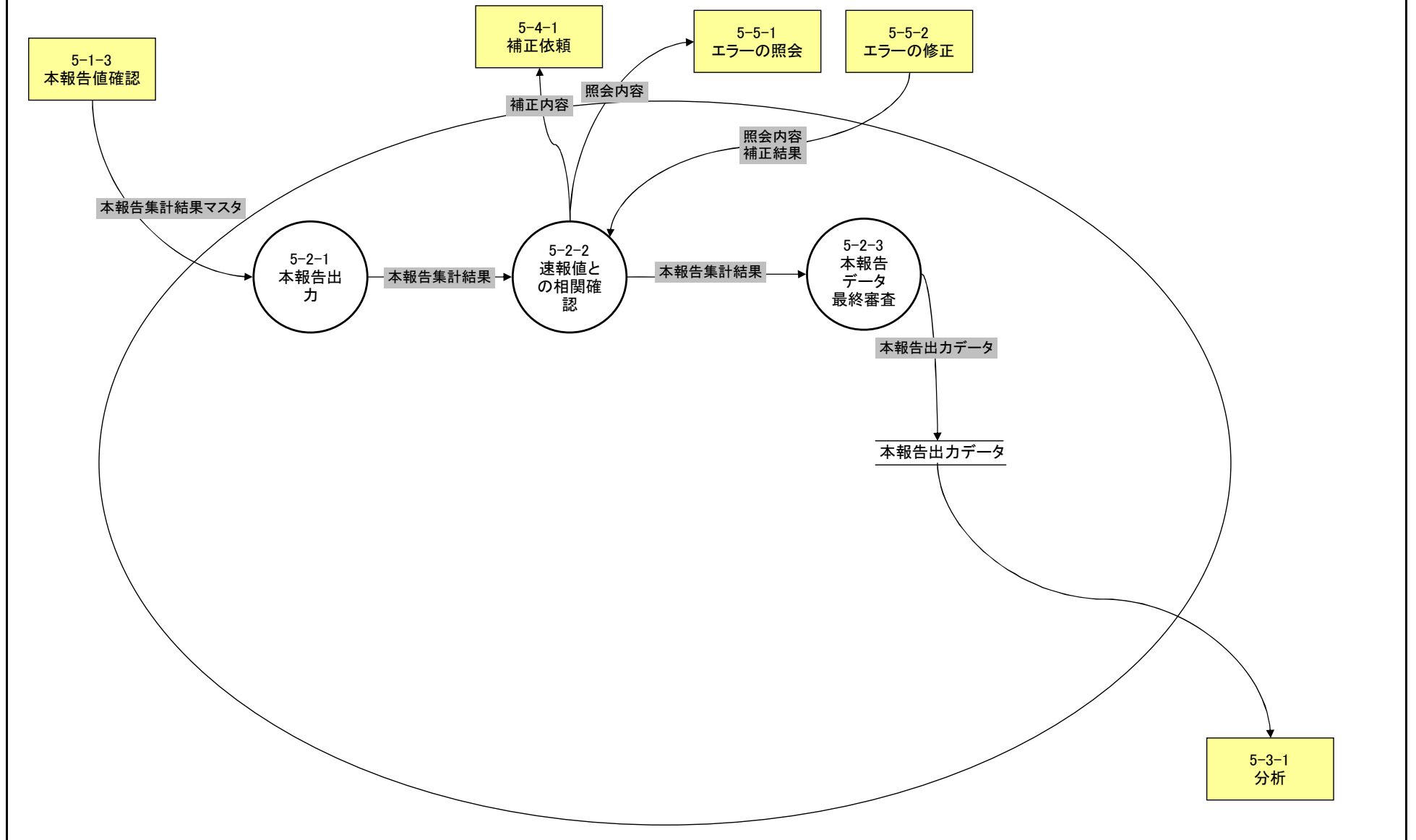

本省情報基盤システム 現行体系	機能情報関連図(DFD)	5-3 分析・本報告原稿作成	作成日	2005/10/17	作成者	
業務/組織			最終更新日	2006/1/31	版数	1.1

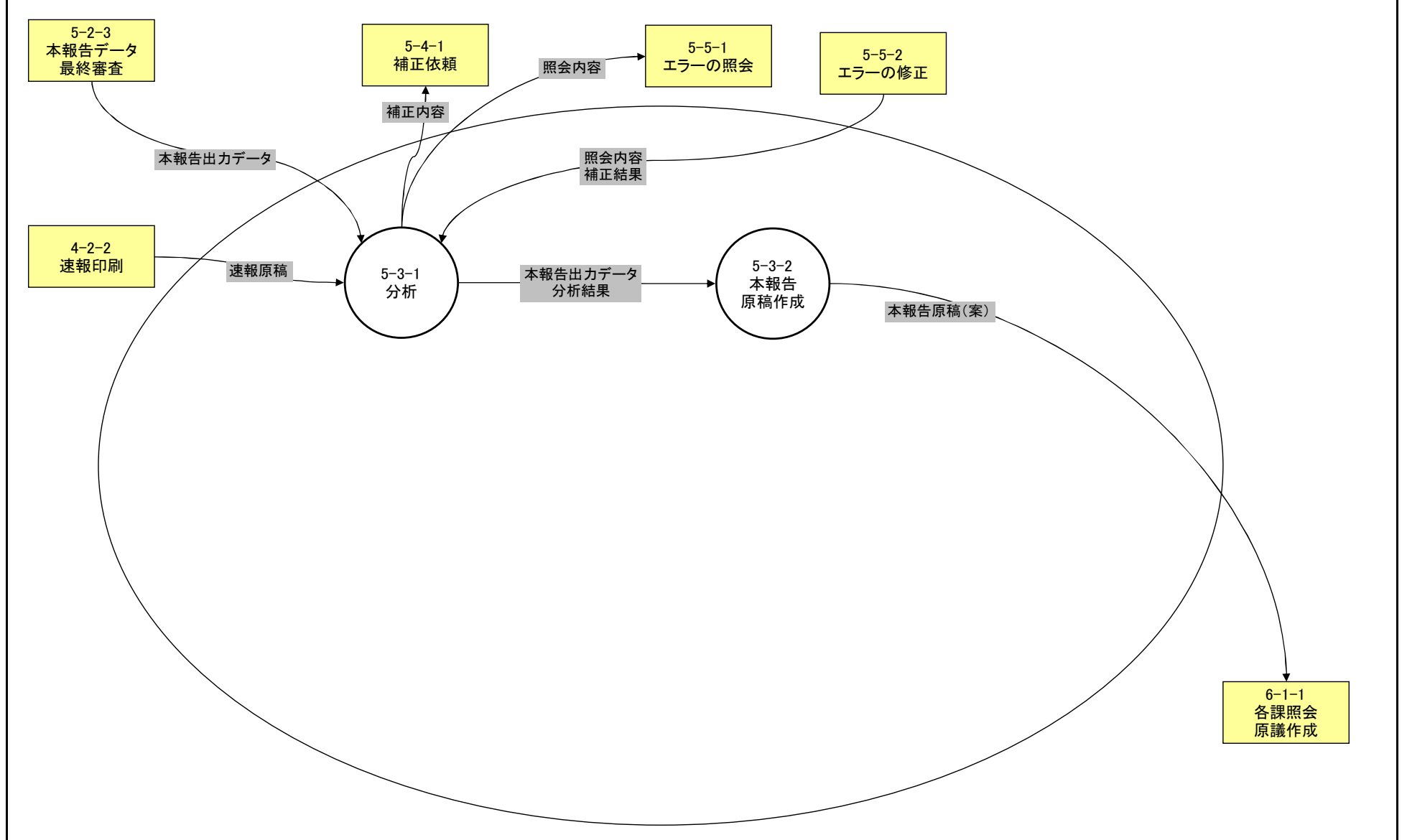

本省情報基盤システム 現行体系	機能情報関連図(DFD)	5-4 補正	作成日	2005/10/17	作成者	
業務/組織			最終更新日	2006/1/31	版数	1.1

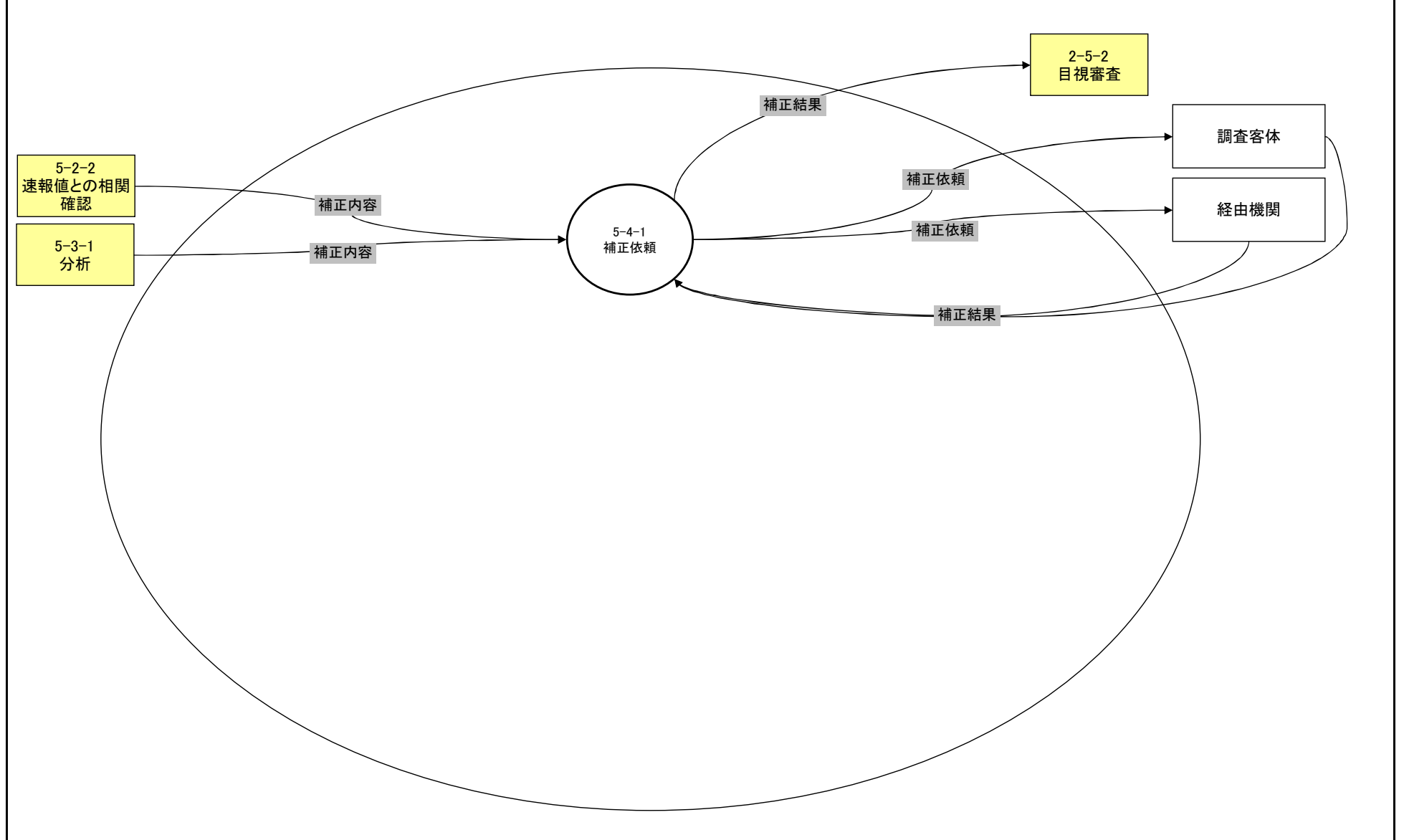

本省情報基盤システム 現行体系	機能情報関連図(DFD)	5-5 照会	作成日	2005/10/17	作成者	
業務/組織			最終更新日	2006/1/31	版数	1.1

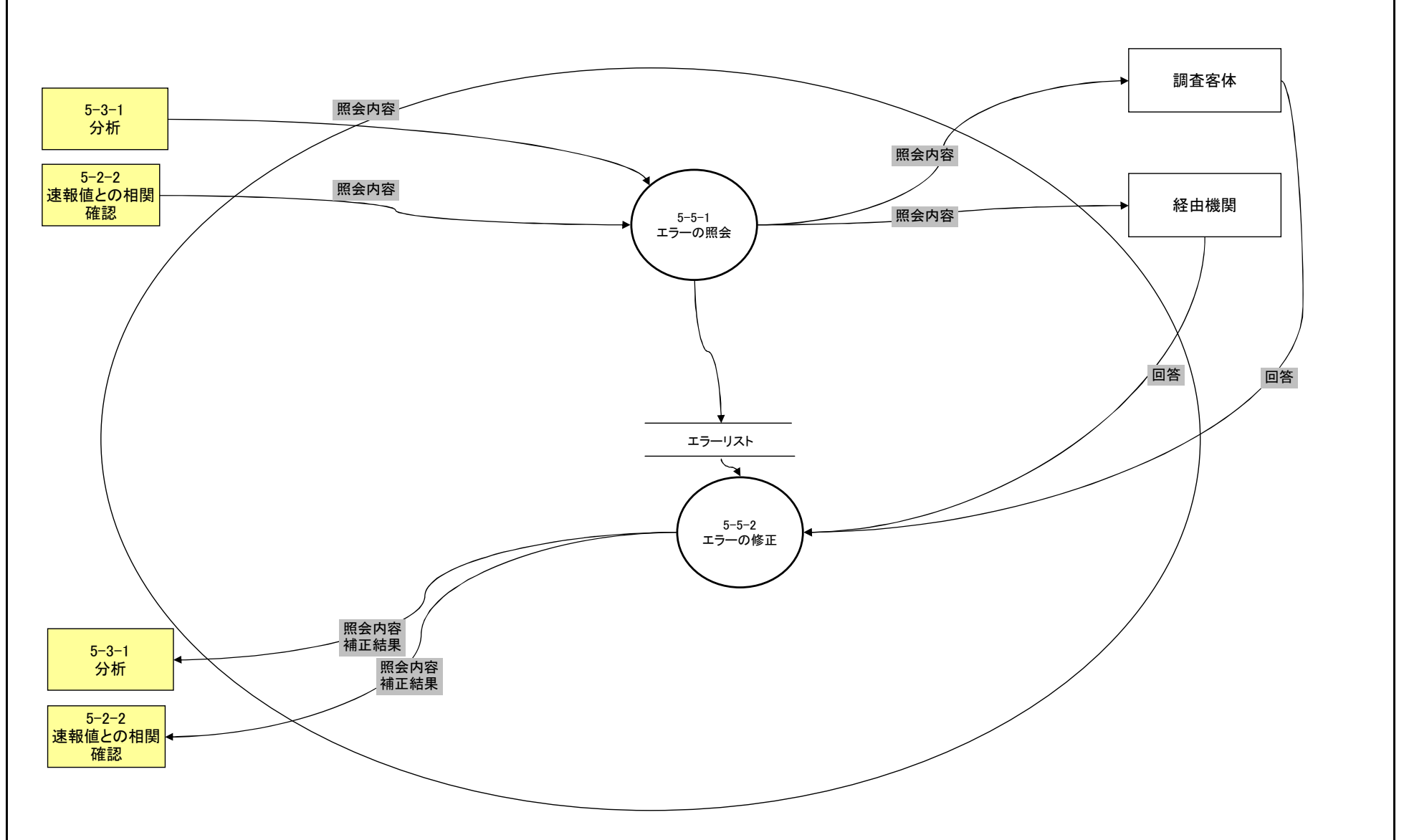

本省情報基盤システム 現行体系	機能情報関連図(DFD)	6-1 関係各課への照会	作成日	2005/10/17	作成者	
業務/組織			最終更新日	2006/1/31	版数	1.1

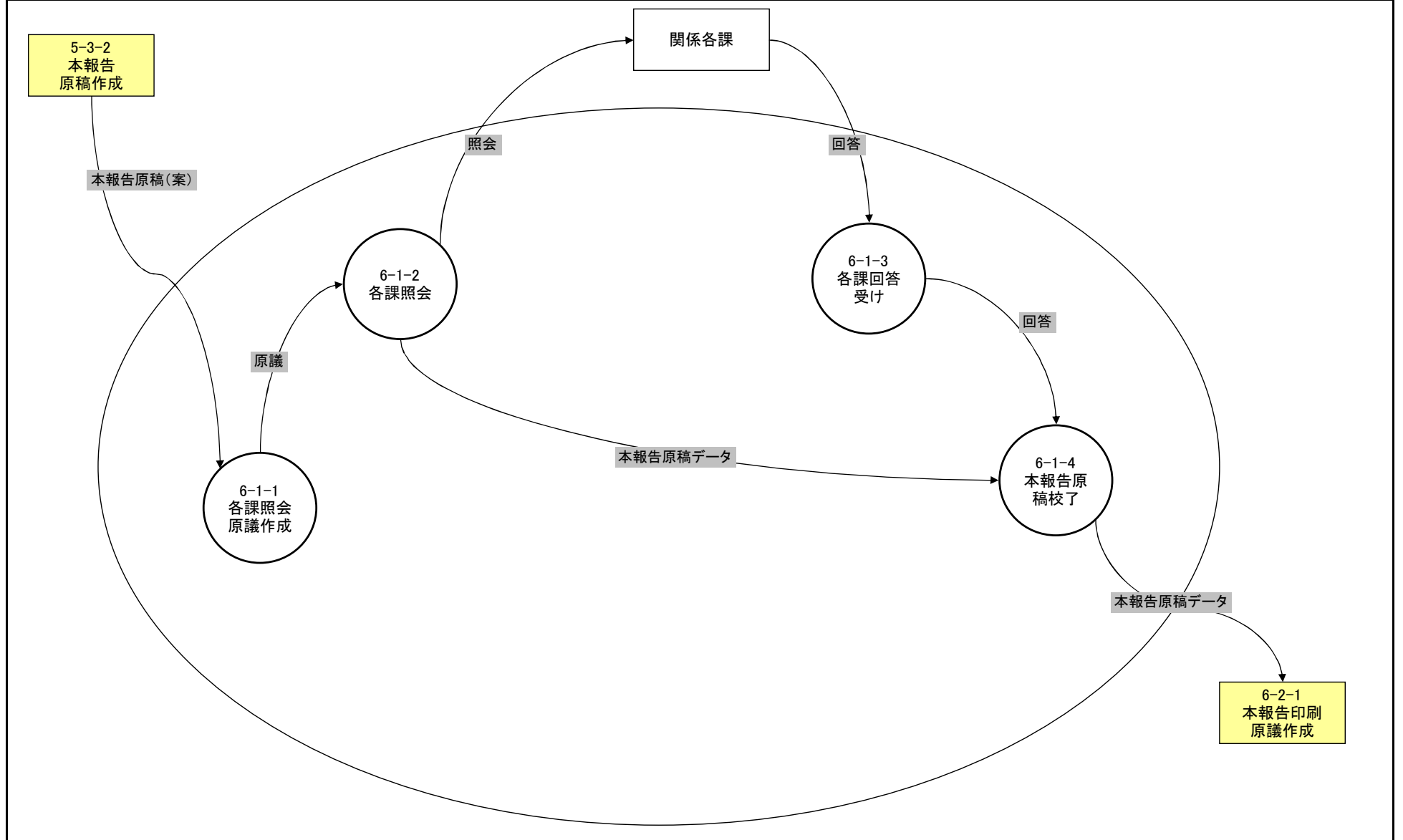

本省情報基盤システム 現行体系	機能情報関連図(DFD)	6-2 本報告作成	作成日	2005/10/17	作成者	
業務/組織			最終更新日	2006/1/31	版数	1.1

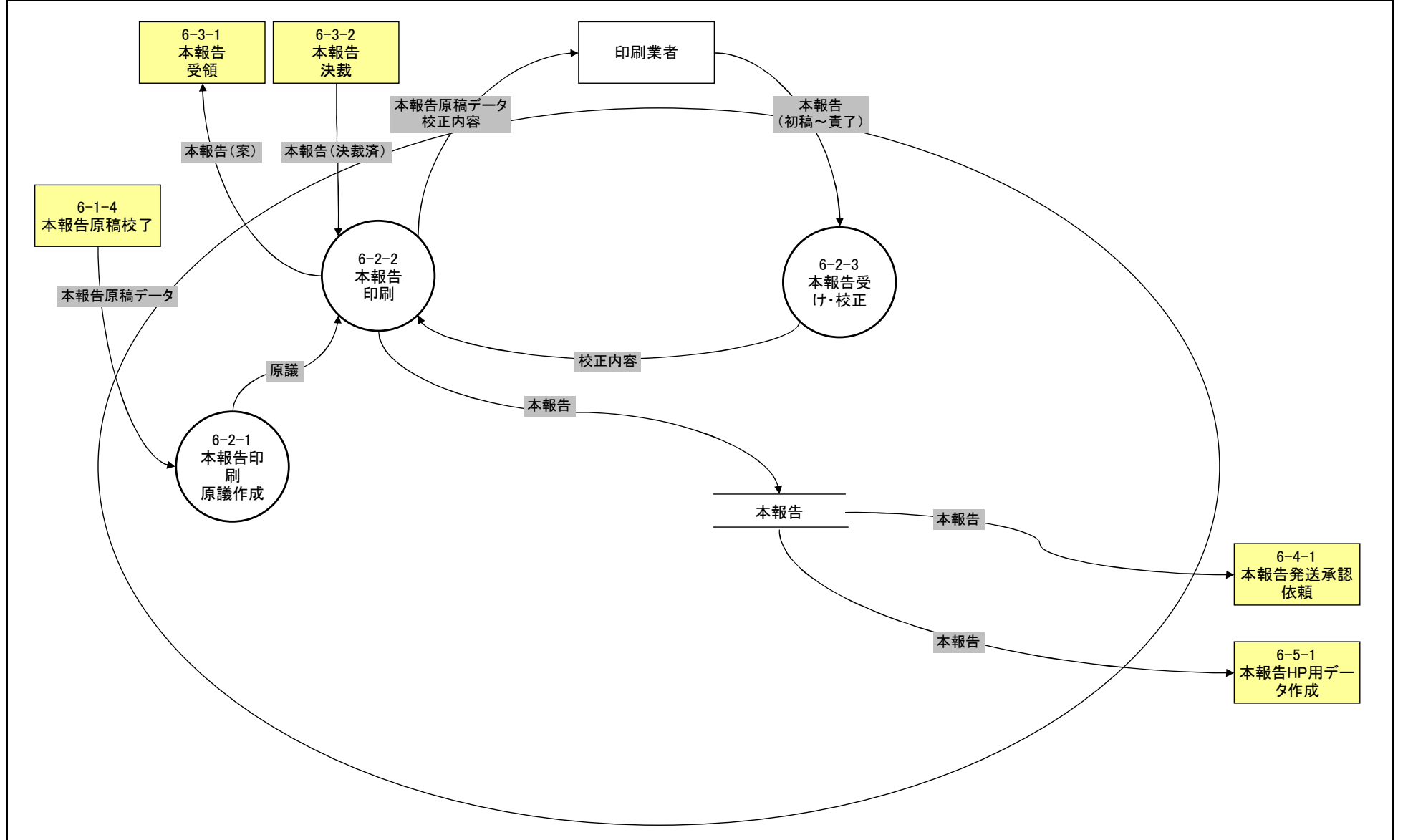

本省情報基盤システム 現行体系	機能情報関連図(DFD)	6-3 本報告決裁	作成日	2005/10/17	作成者	
業務/組織			最終更新日	2006/1/31	版数	1.1

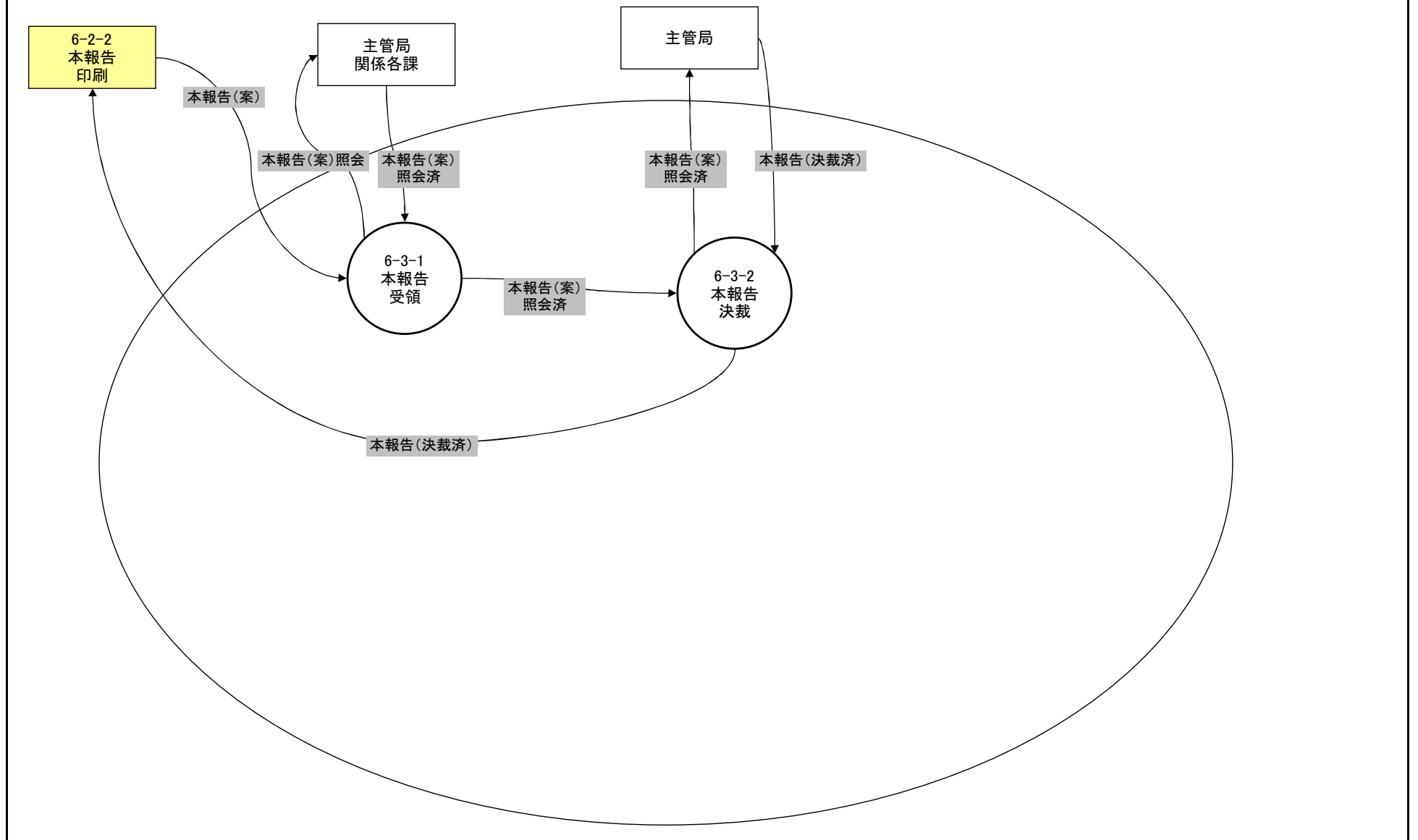

本省情報基盤システム 現行体系	機能情報関連図(DFD)	6-4 本報告提供	作成日	2005/10/17	作成者	
業務/組織			最終更新日	2006/1/31	版数	1.1

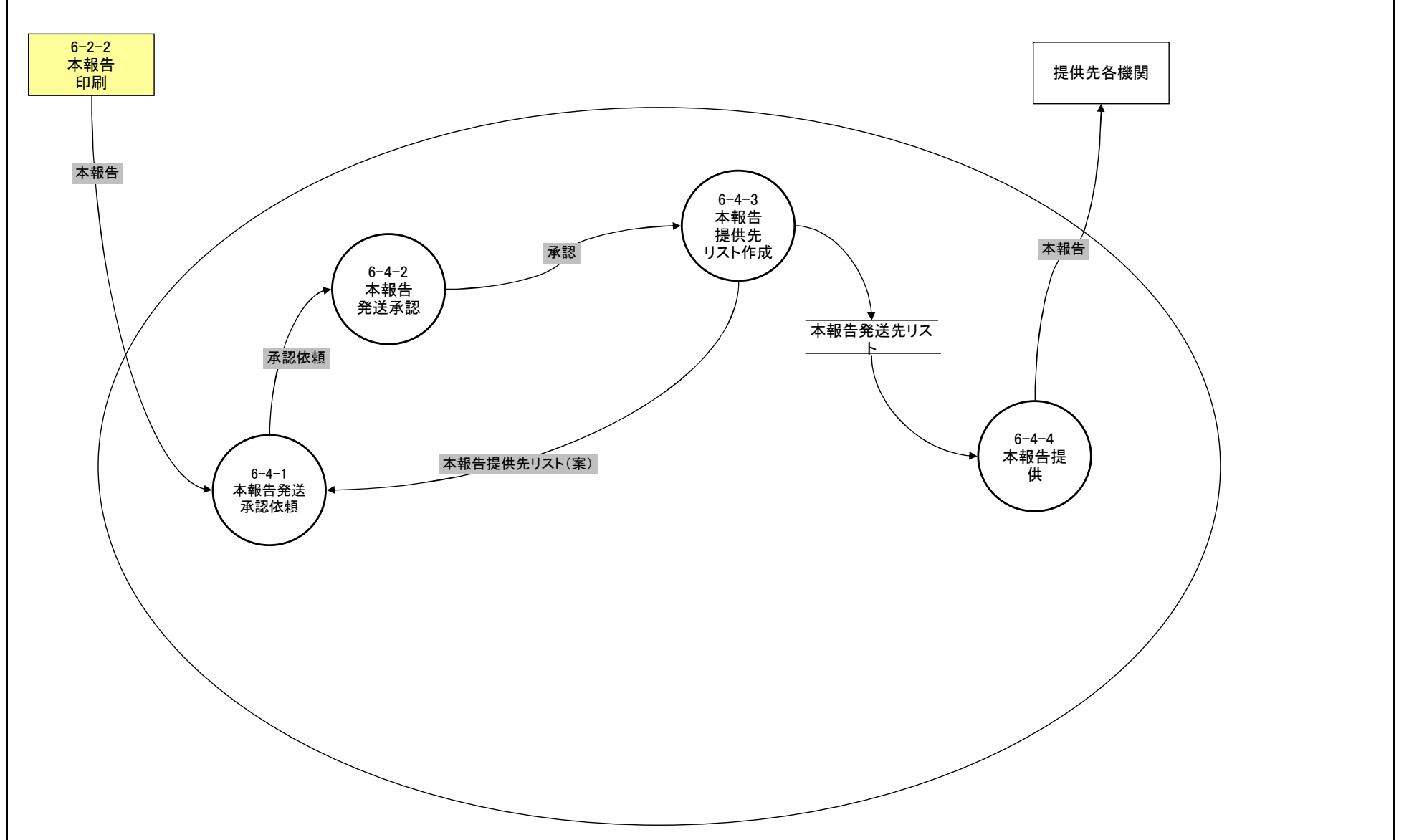

本省情報基盤システム 現行体系	機能情報関連図(DFD)	6-5 データ提供	作成日	2005/10/17	作成者	
業務/組織			最終更新日	2006/1/31	版数	1.1

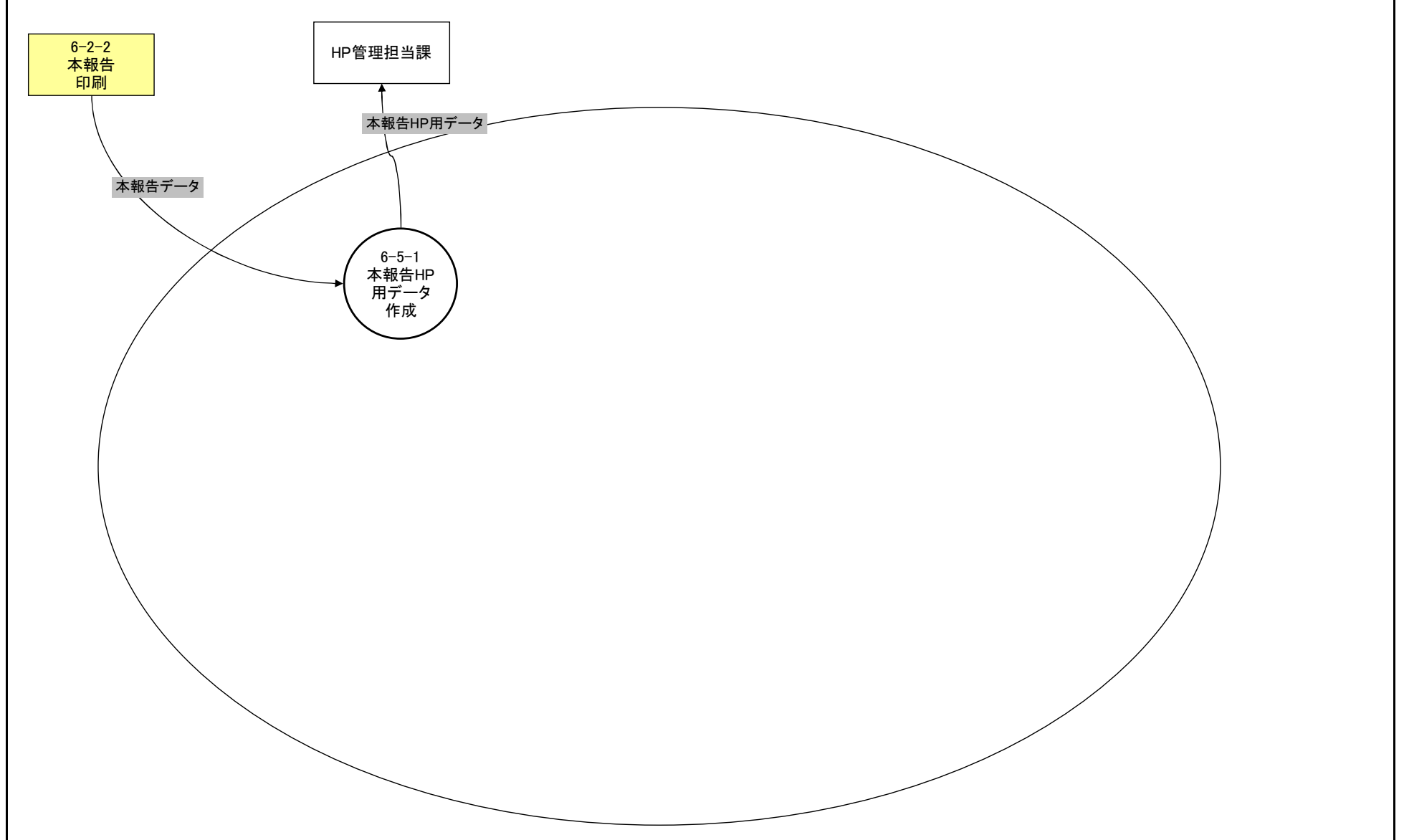

本省情報基盤システム 現行体系	機能情報関連図(DFD)	7-1 目的外使用申請受領	作成日	2005/10/5	作成者	
業務/組織			最終更新日	2006/1/31	版数	1.1

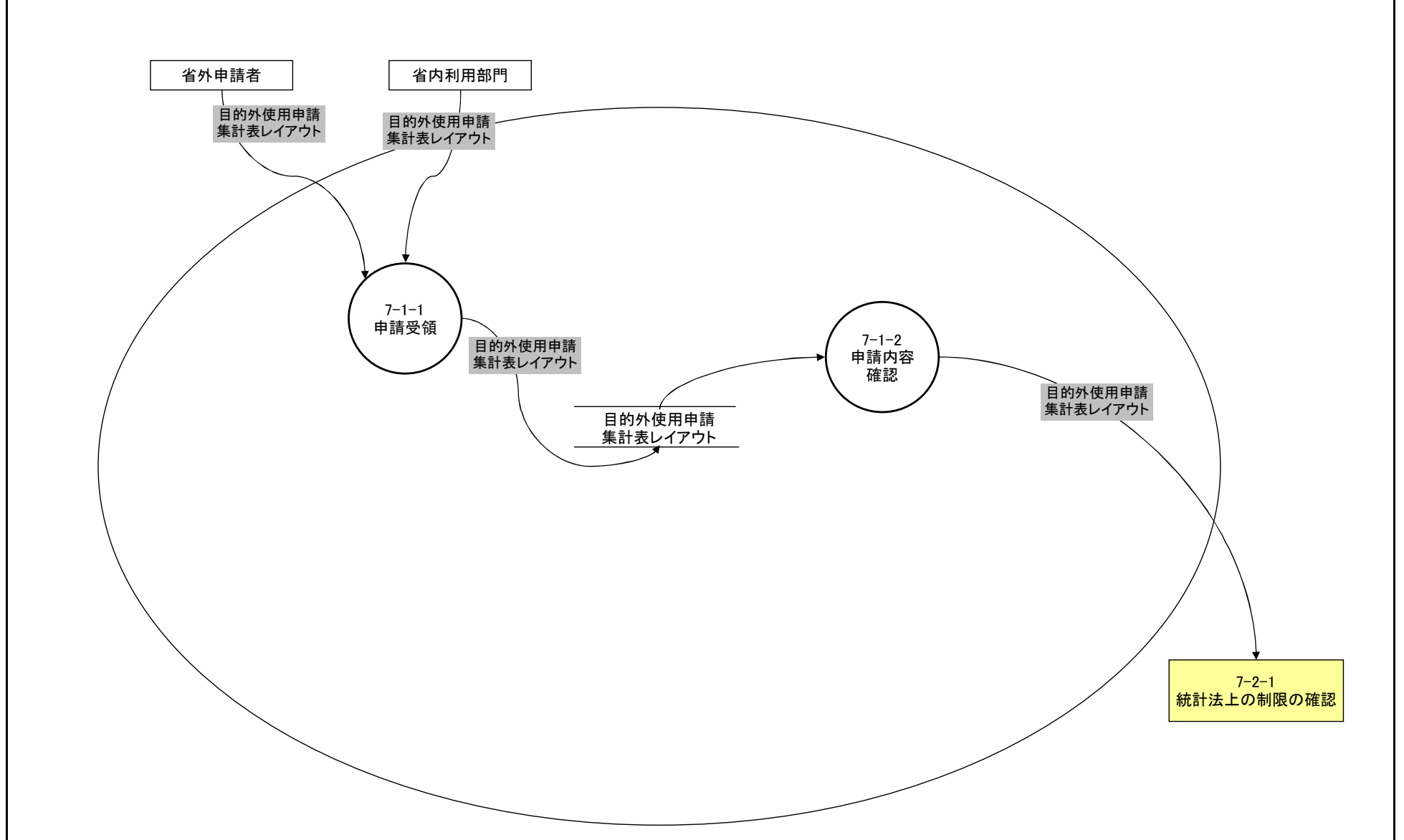

本省情報基盤システム 現行体系	機能情報関連図(DFD)	7-2 課内検討	作成日	2005/10/5	作成者	
業務/組織			最終更新日	2006/1/31	版数	1.1

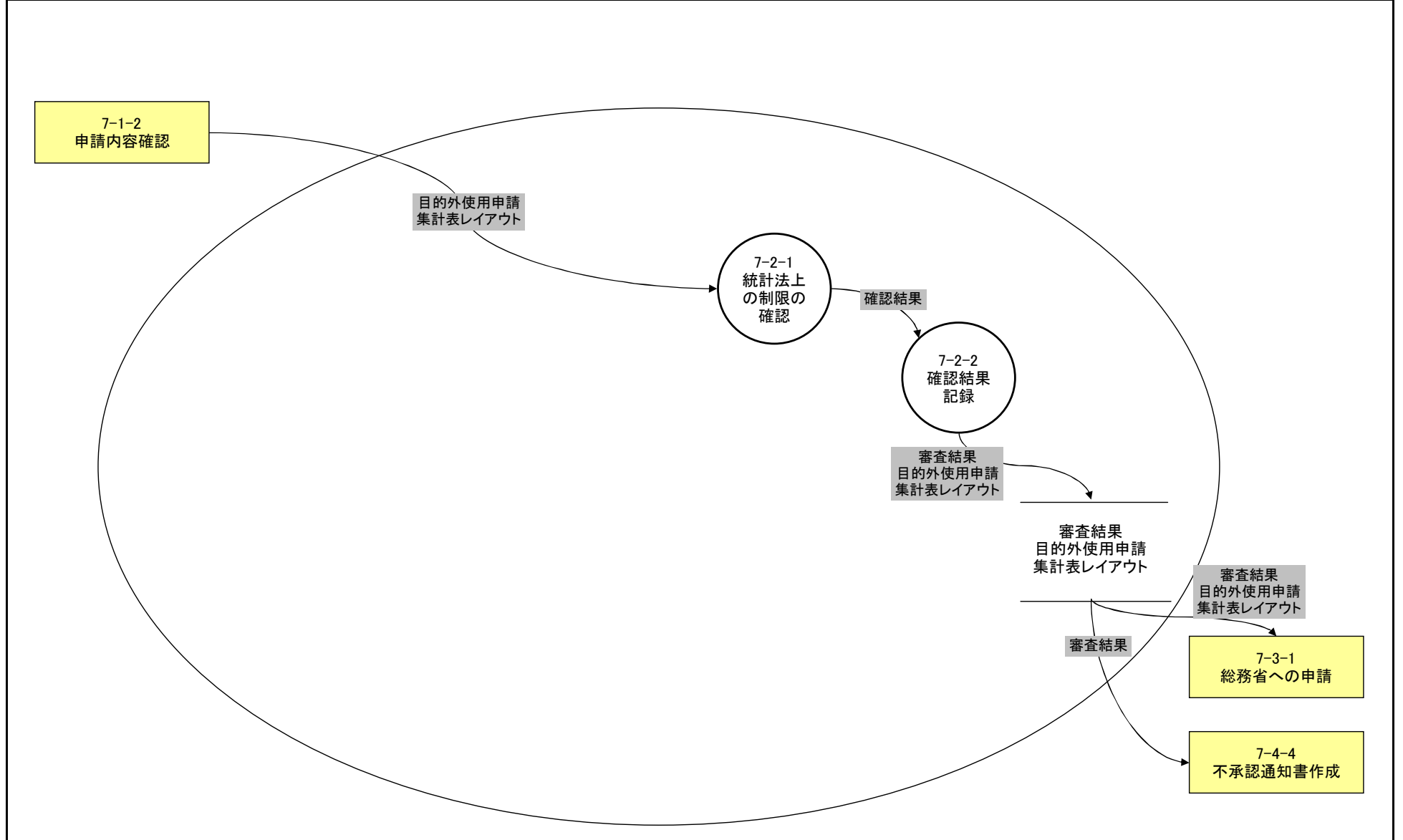

本省情報基盤システム 現行体系	機能情報関連図(DFD)	7-3 総務省への申請	作成日	2005/10/5	作成者	
業務/組織			最終更新日	2006/1/31	版数	1.1

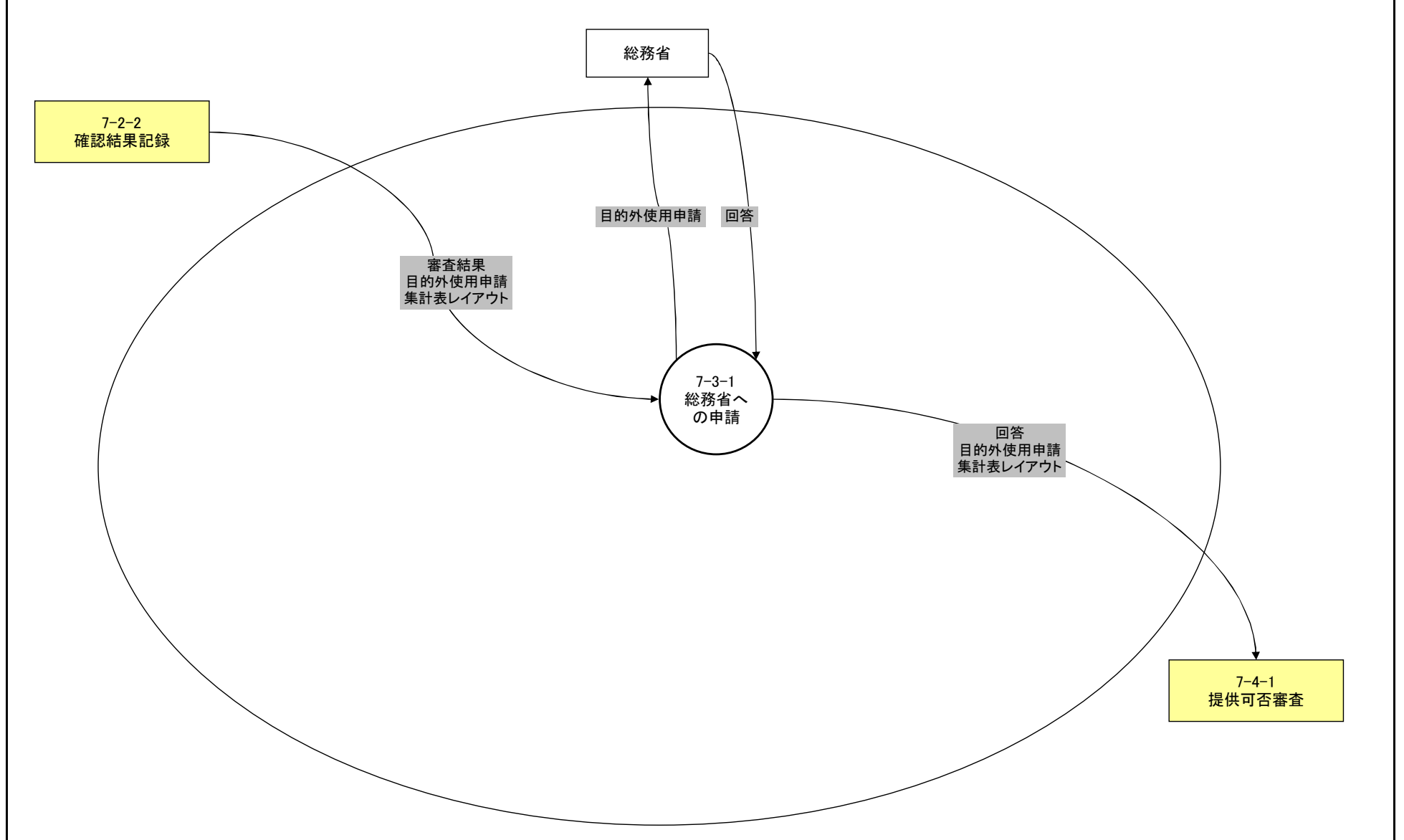

本省情報基盤システム 現行体系	機能情報関連図(DFD)	7-4 対応可否判断結果通知	作成日	2005/10/5	作成者	
業務/組織			最終更新日	2006/1/31	版数	1.1

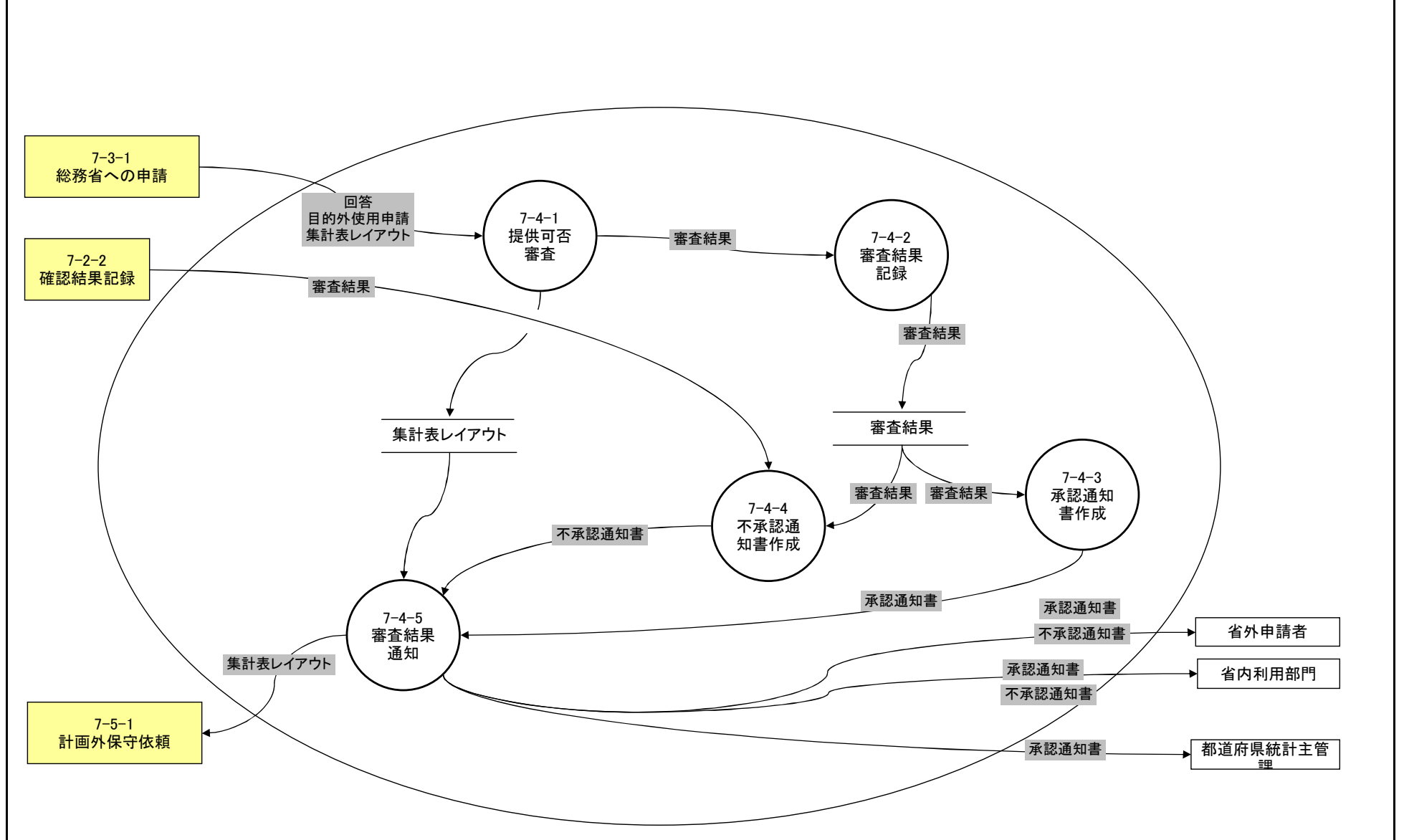

本省情報基盤システム 現行体系	機能情報関連図(DFD)	7-5 提供データ作成	作成日	2005/10/5	作成者	
業務/組織			最終更新日	2006/1/31	版数	1.1

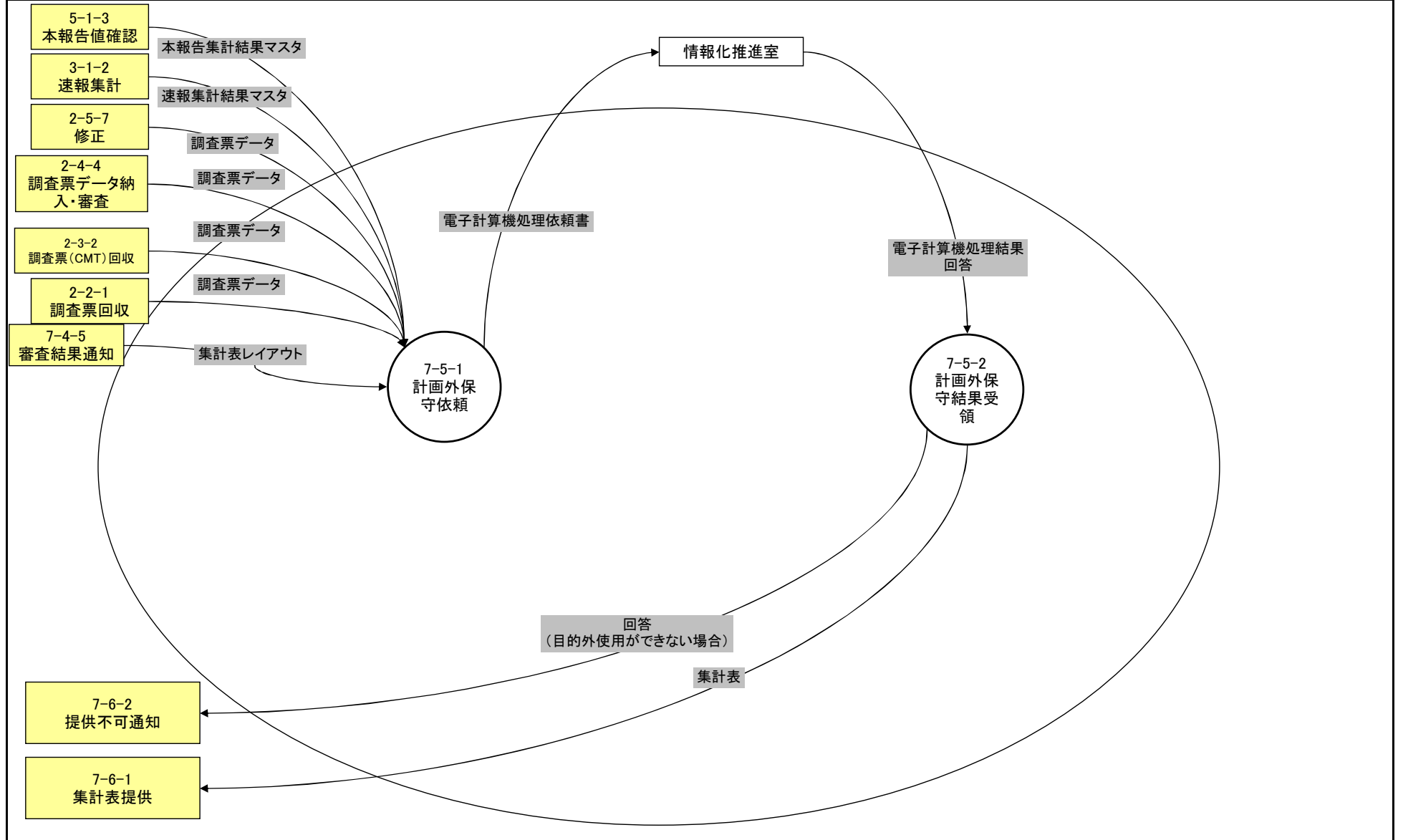

本省情報基盤システム 現行体系	機能情報関連図(DFD)	7-6 提供	作成日	2005/10/5	作成者	
業務/組織			最終更新日	2006/1/31	版数	1.1

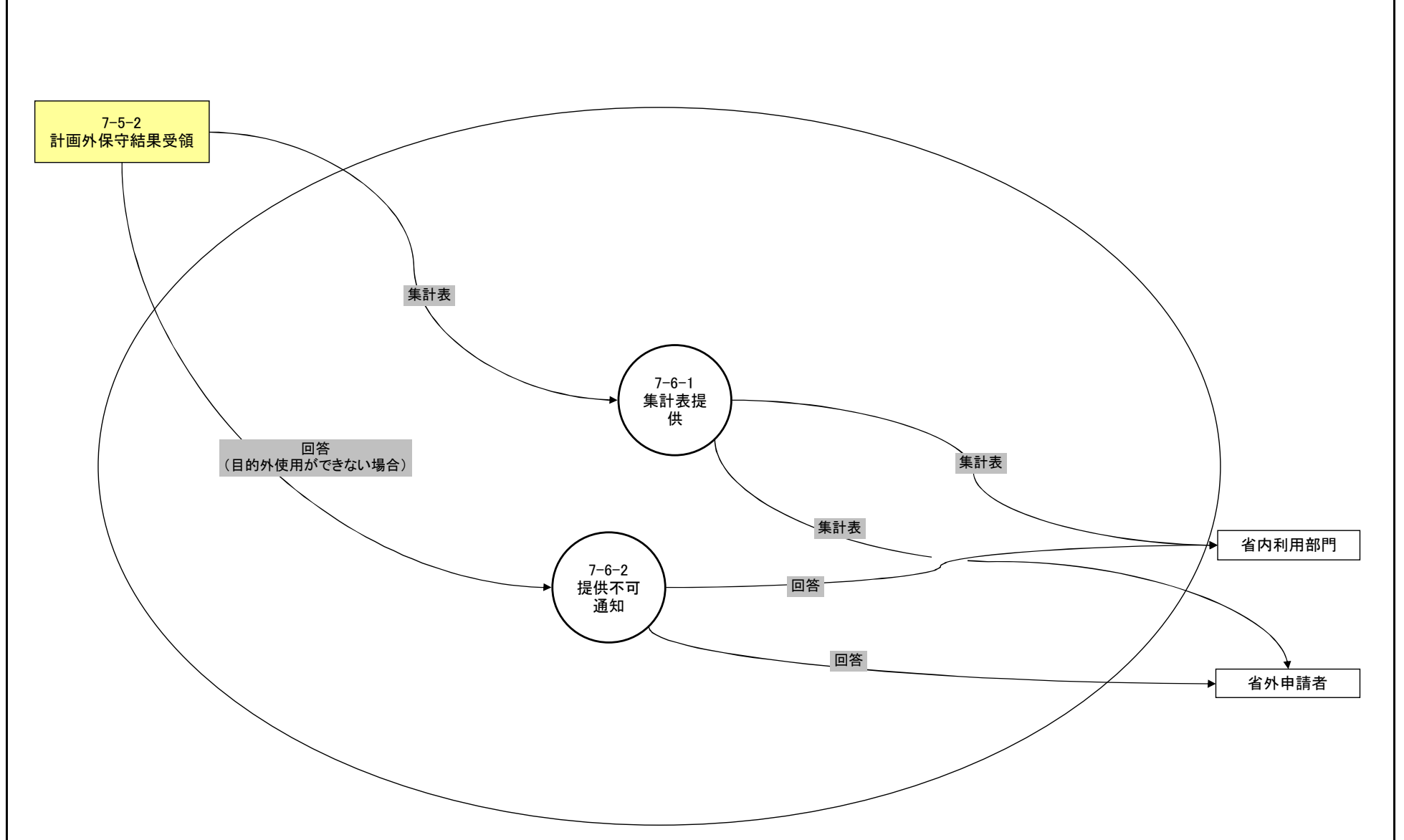

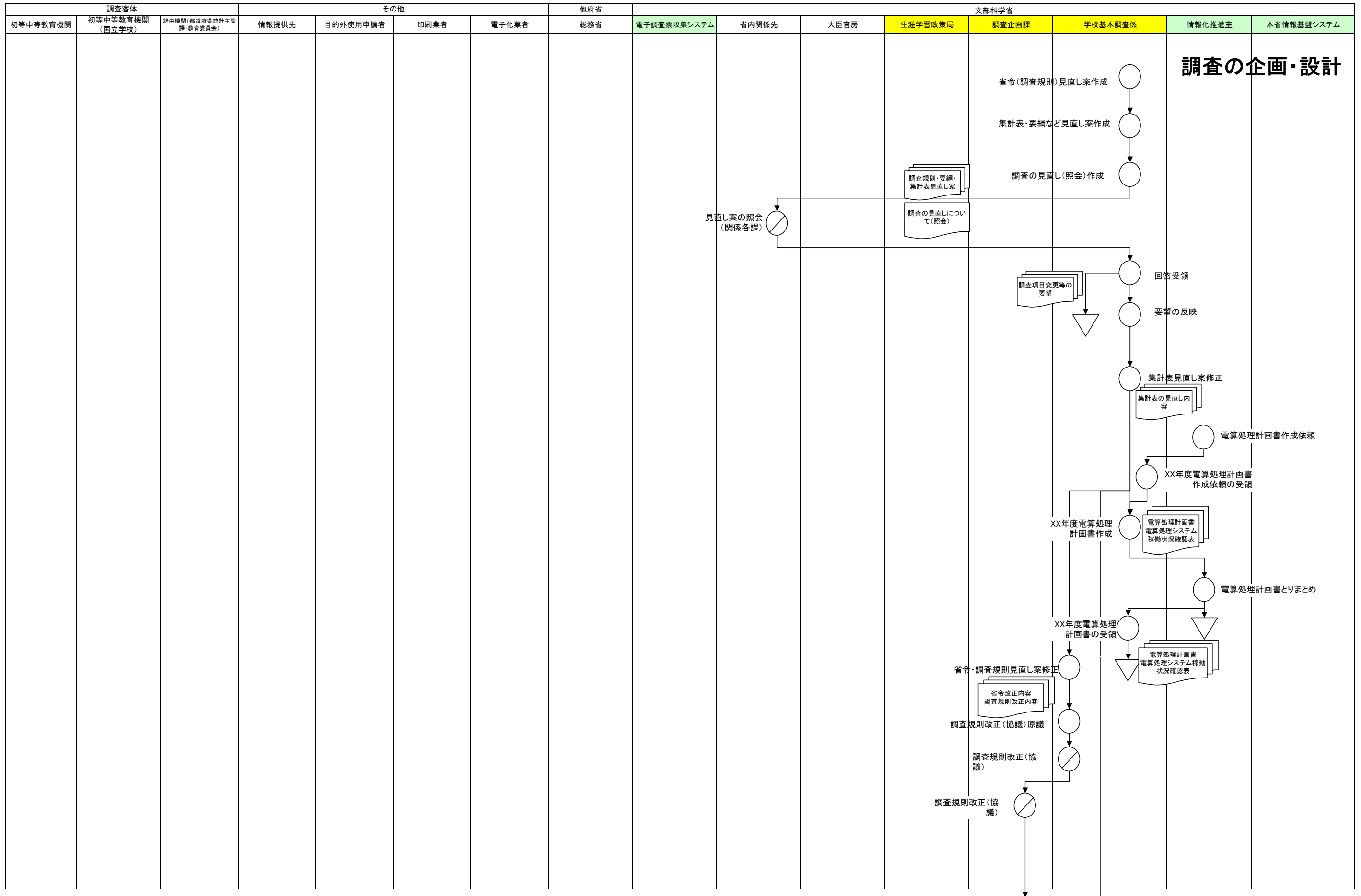

学校基本調査 初中(SY) 現行体系業務流れ図

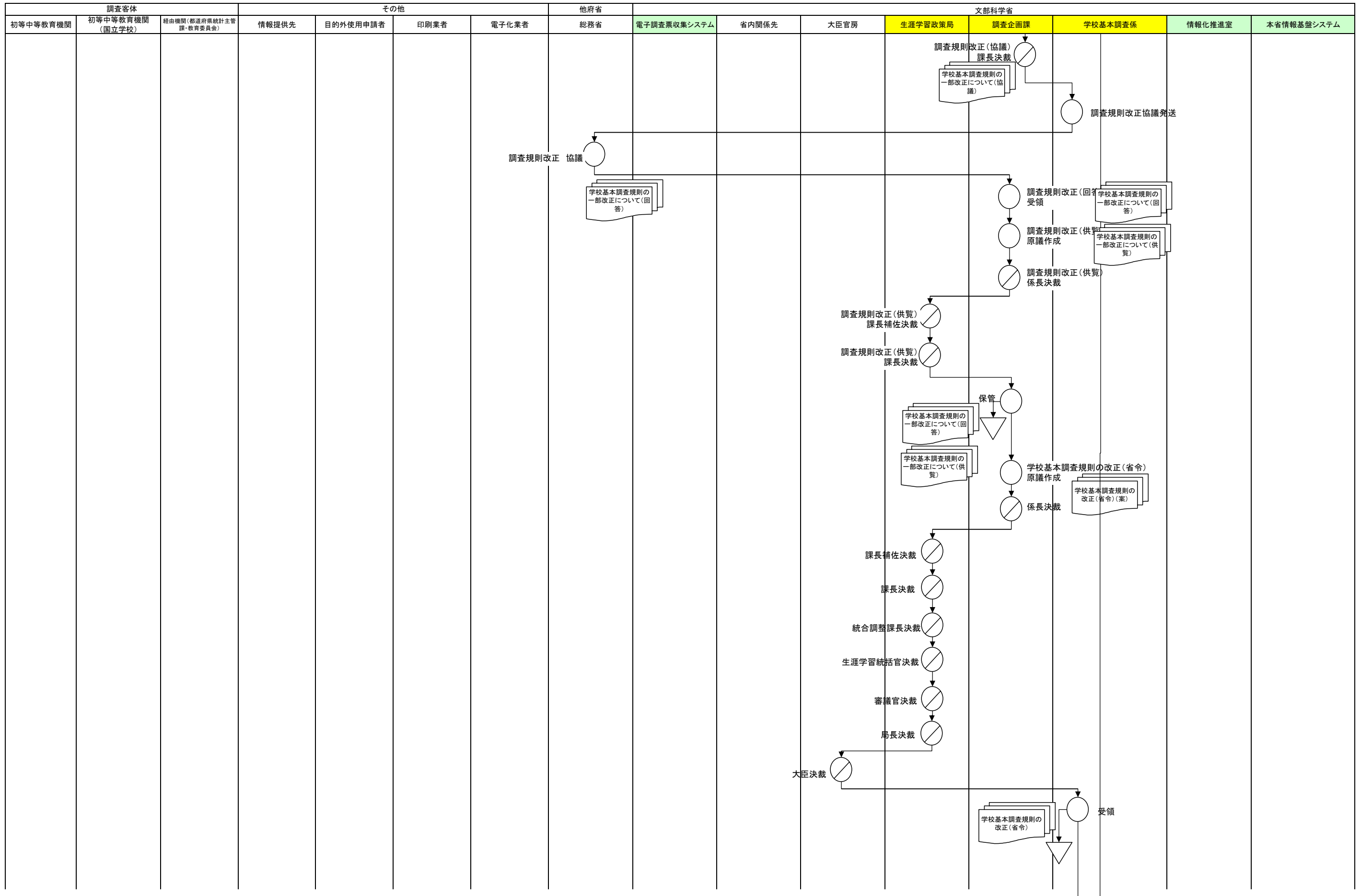

学校基本調査 初中(SY) 現行体系業務流れ図

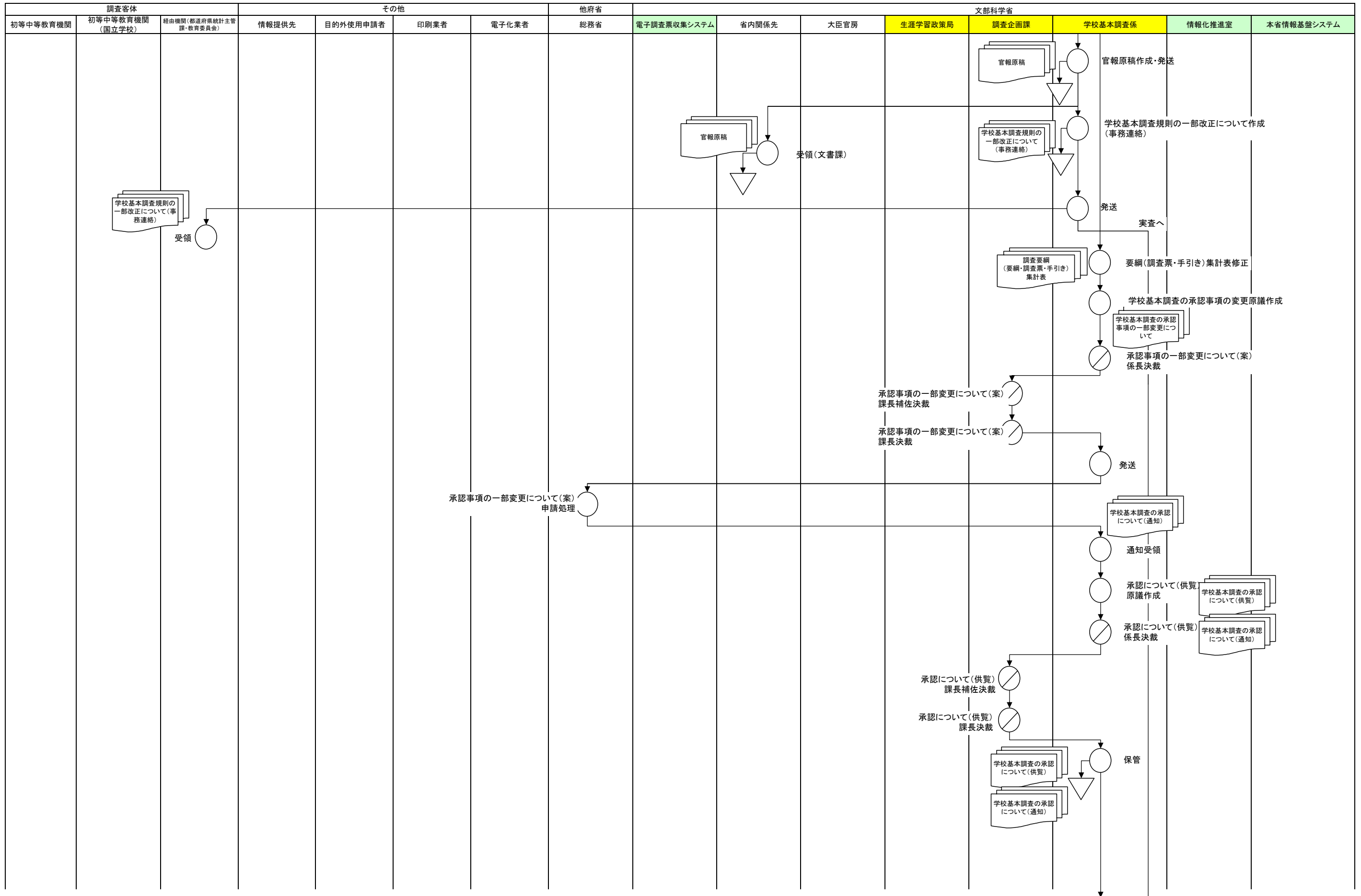

学校基本調査 初中(SY) 現行体系業務流れ図

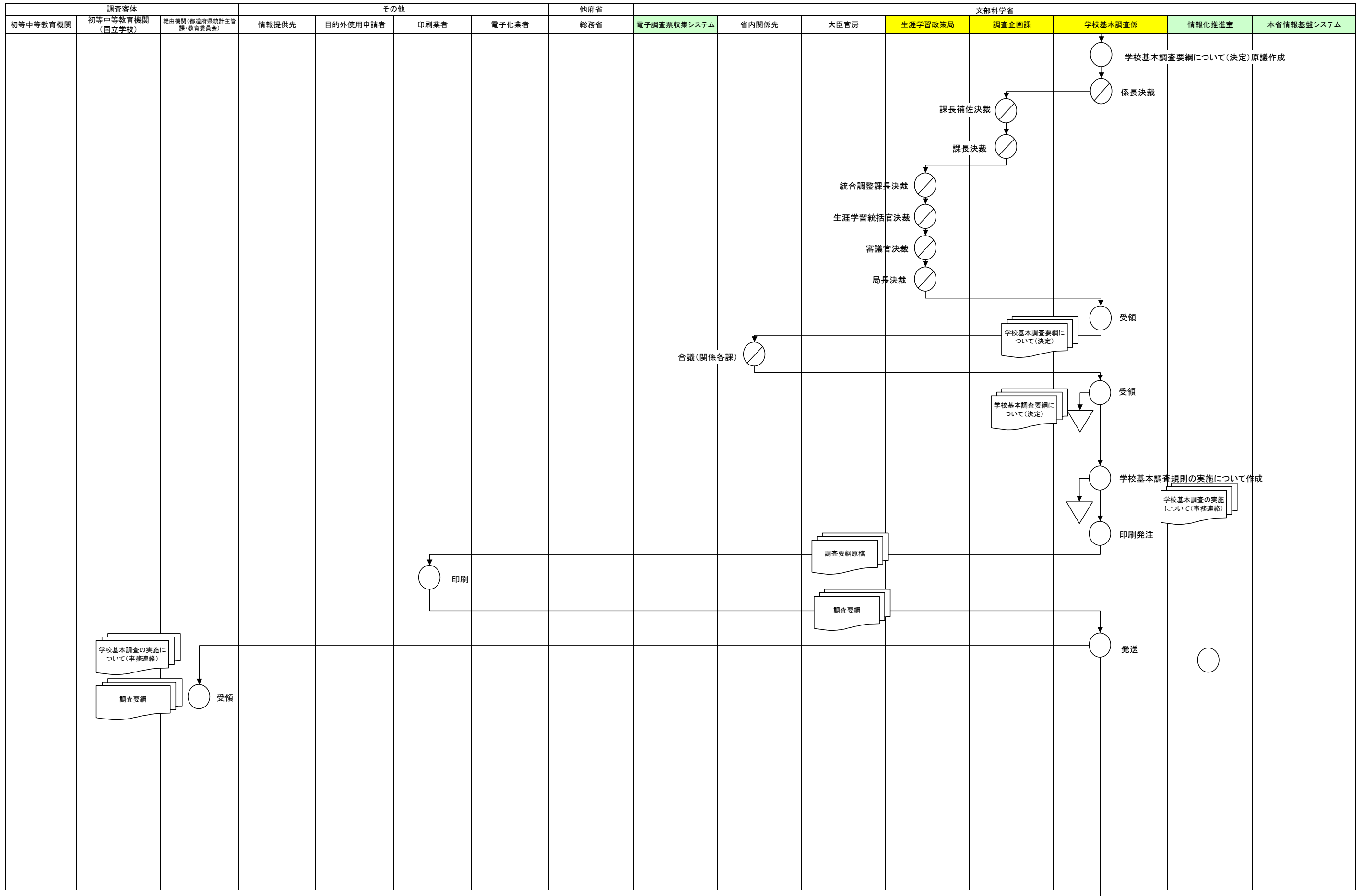

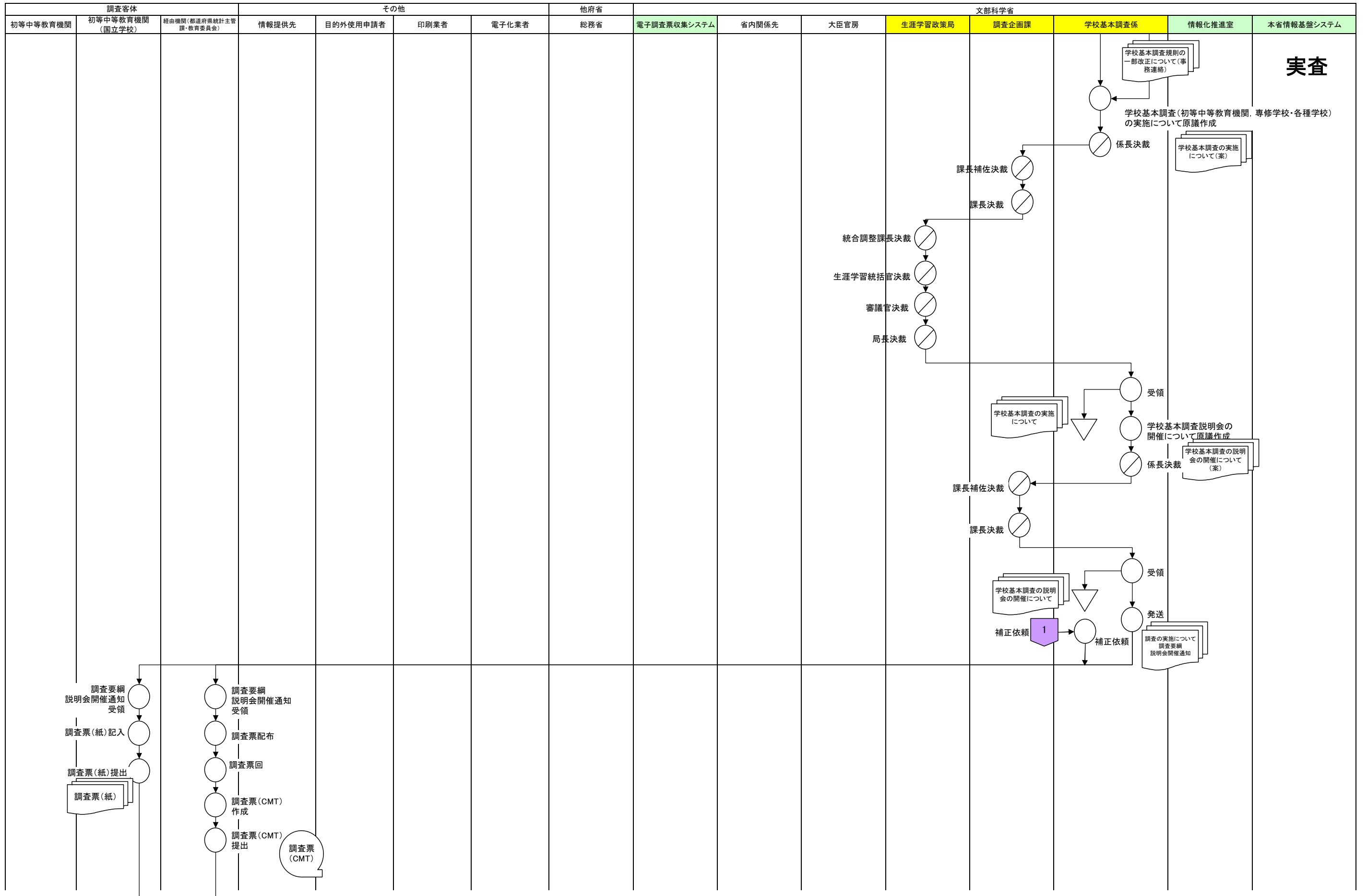

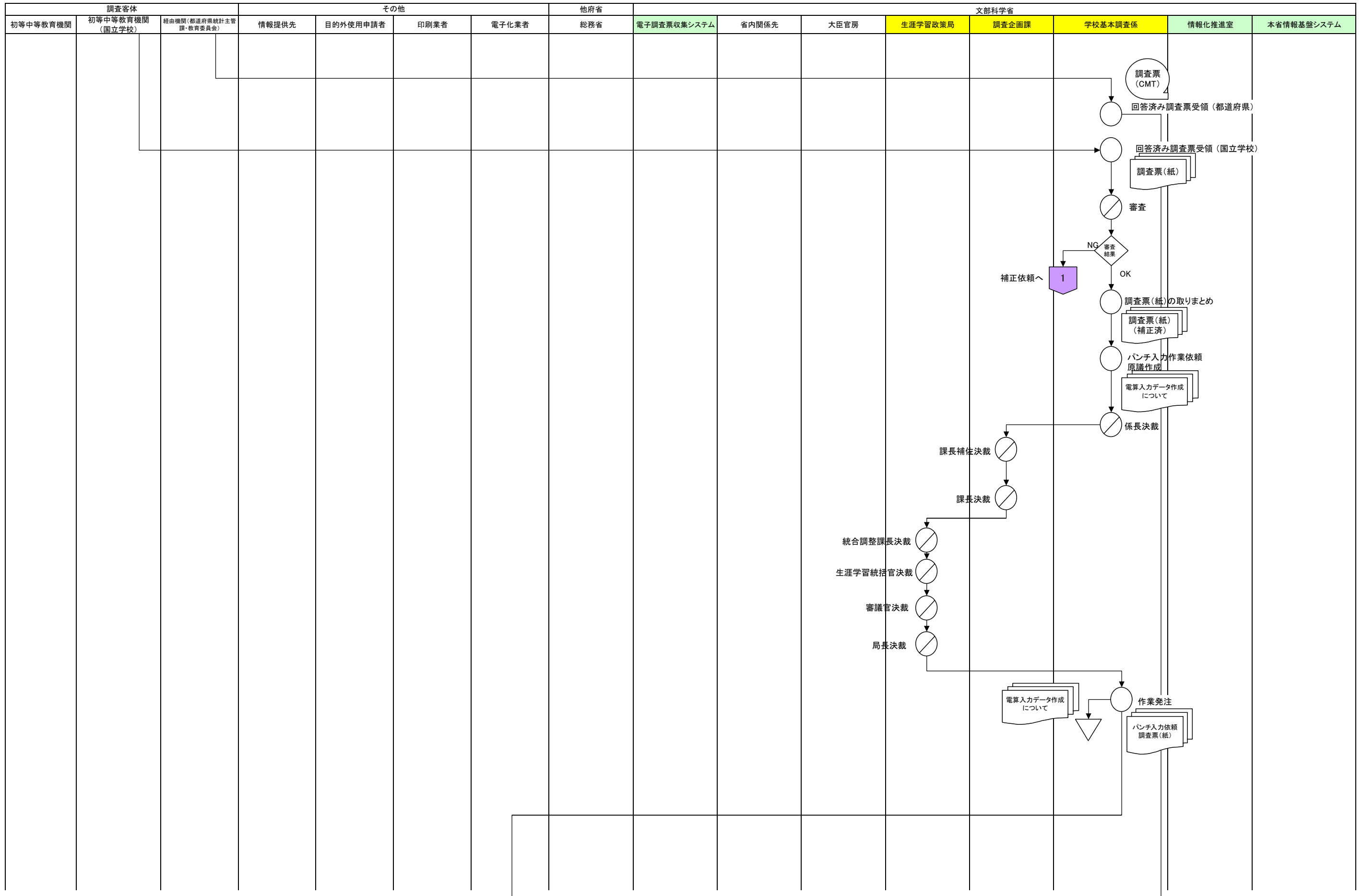

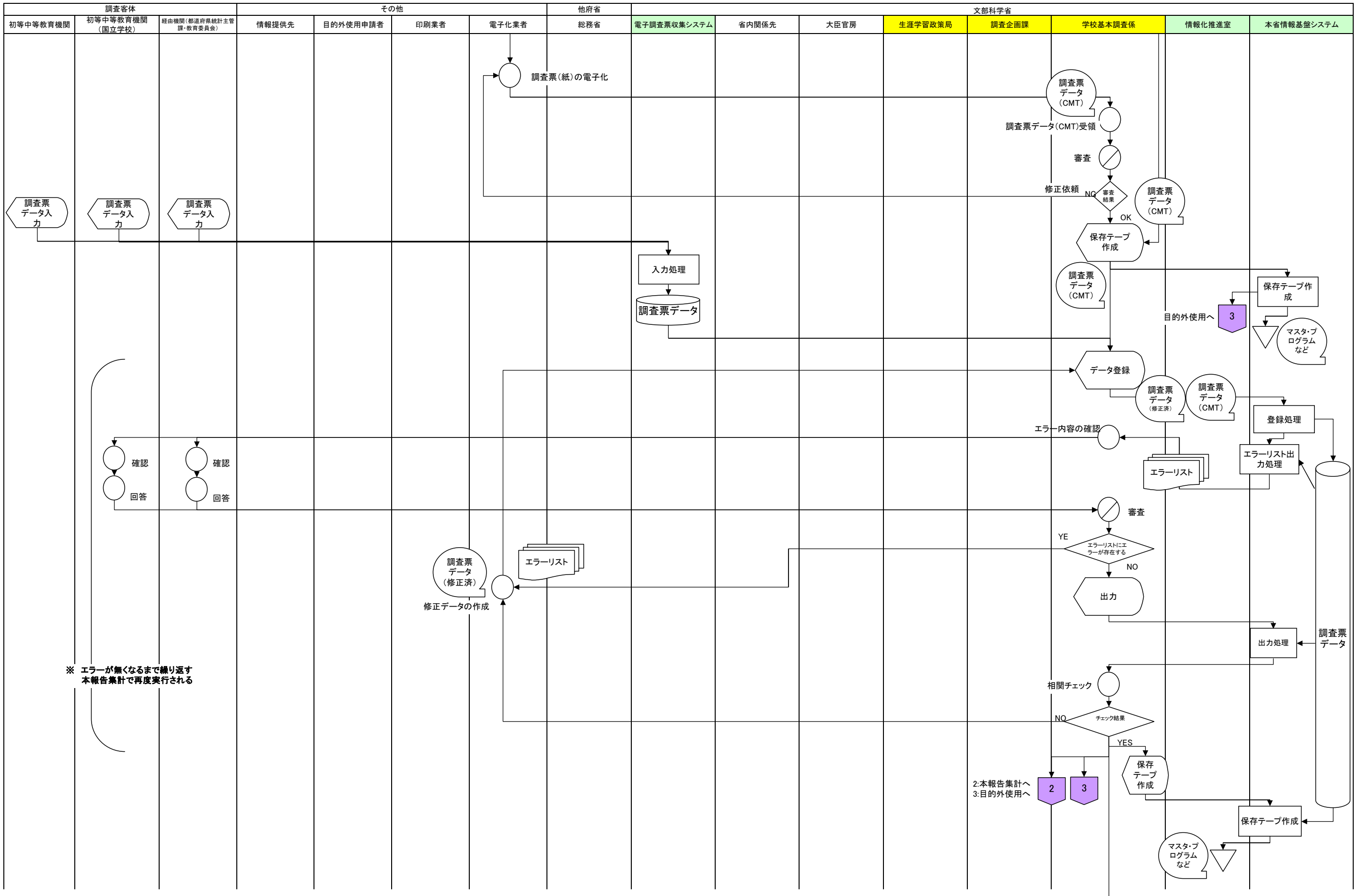

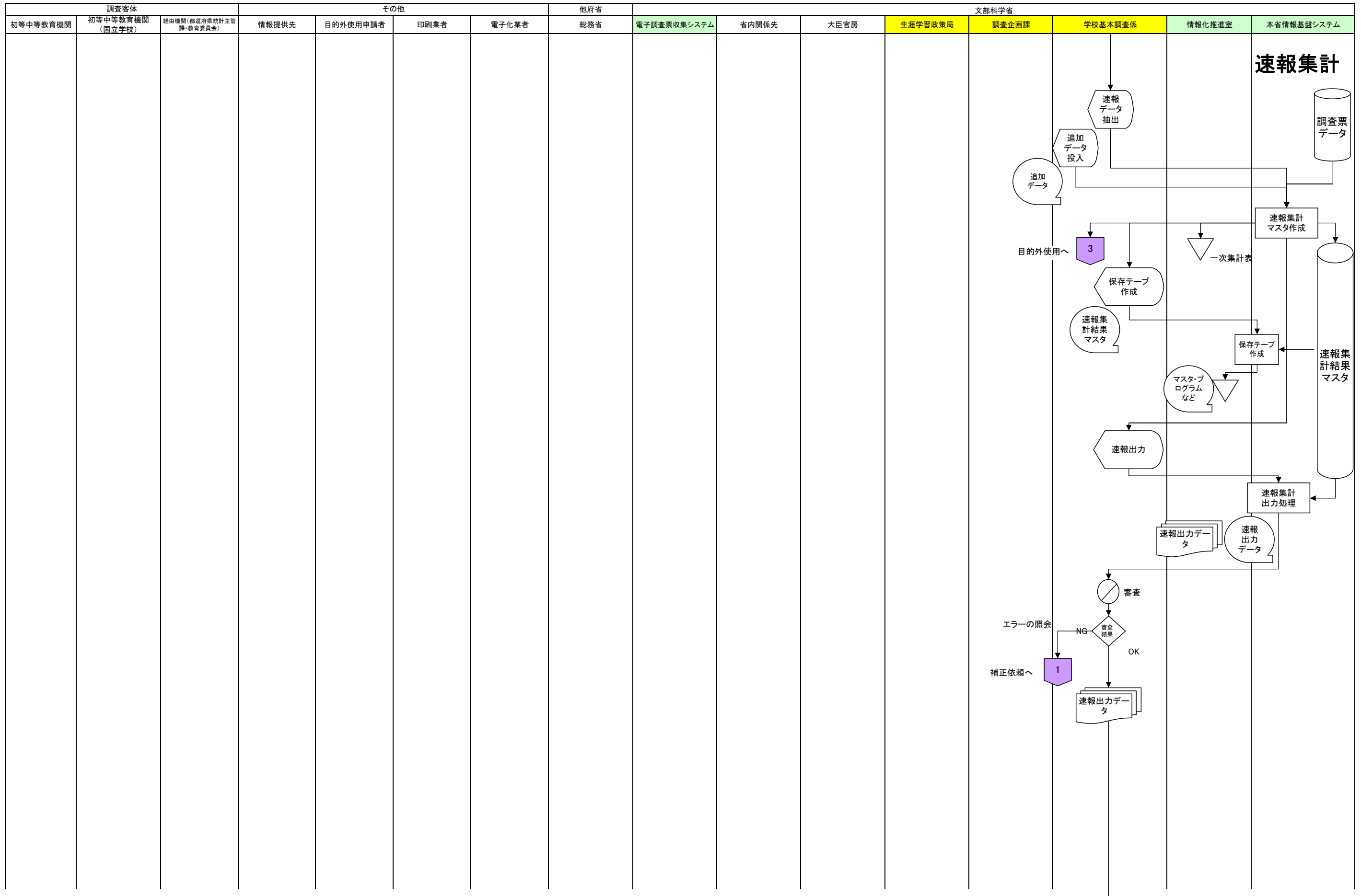

学校基本調査 初中(SY) 現行体系業務流れ図

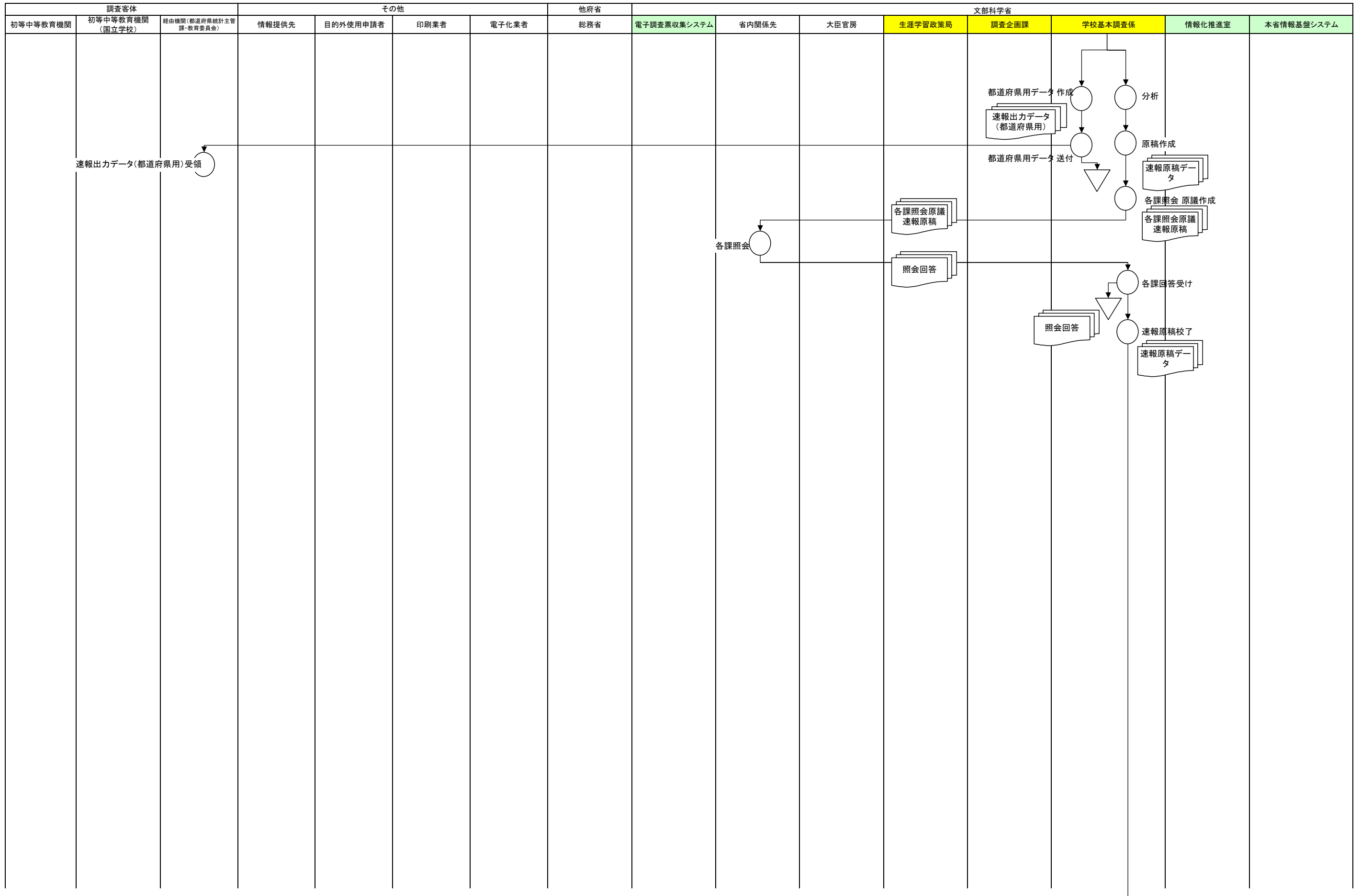

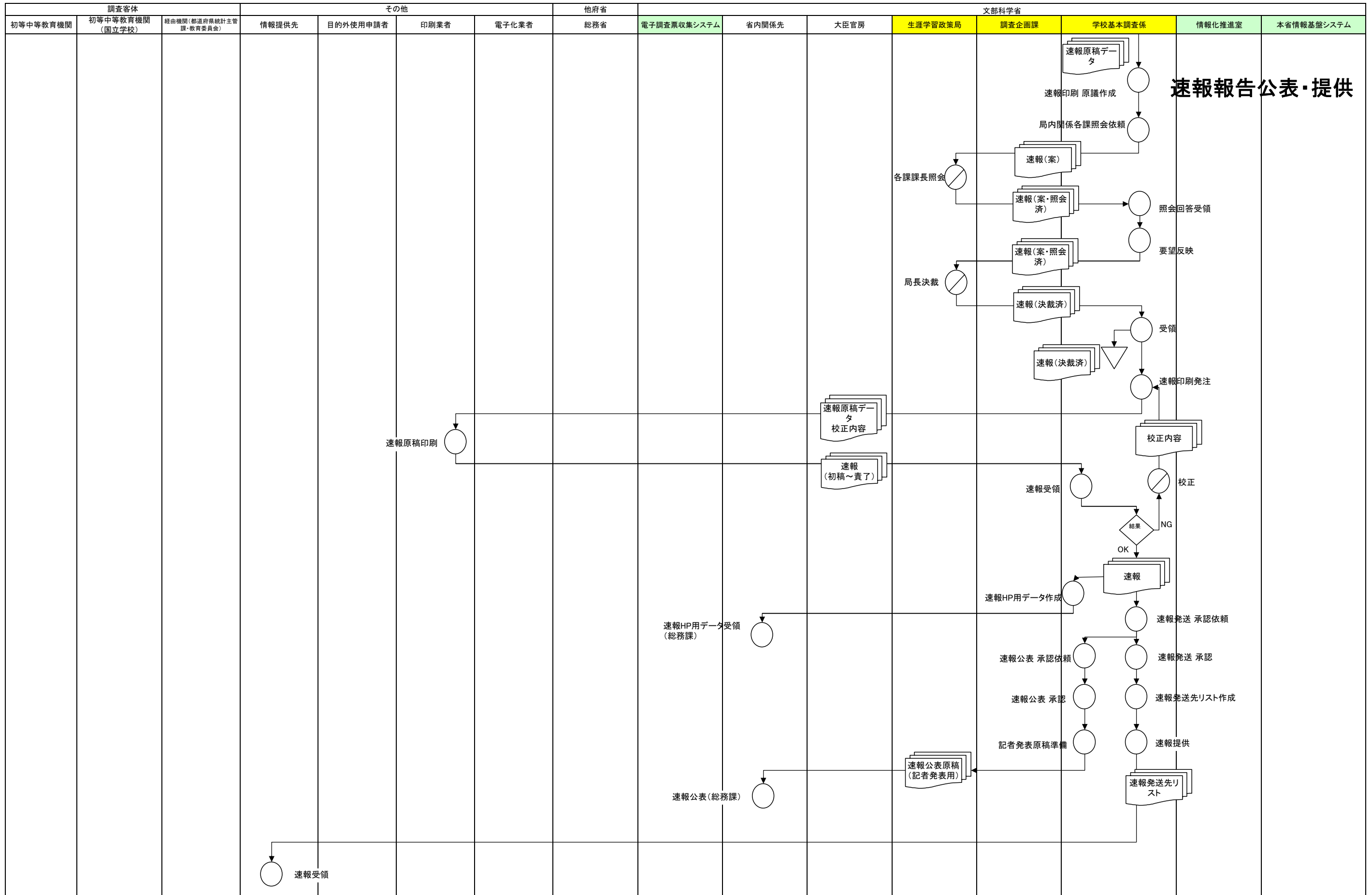

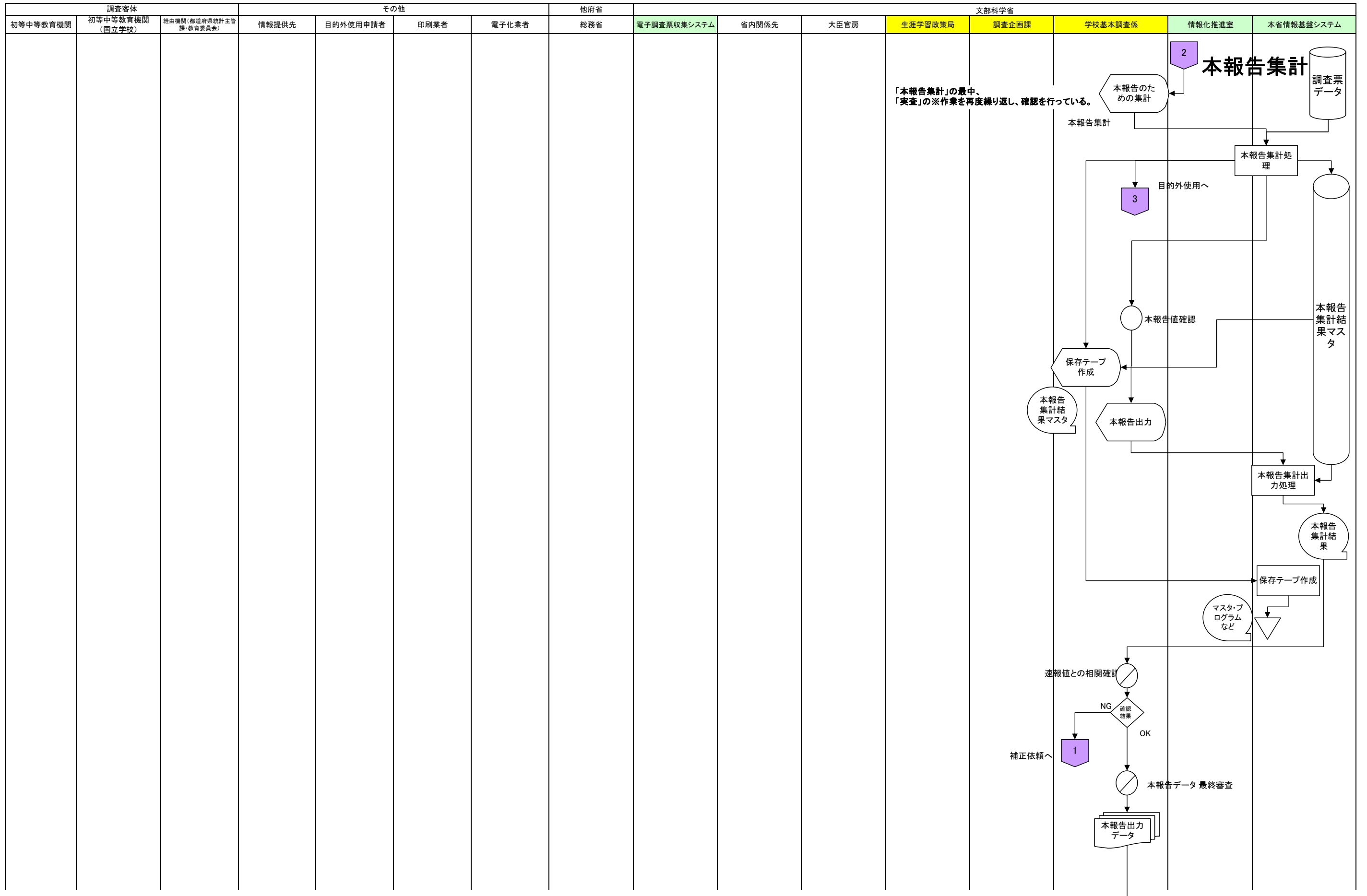

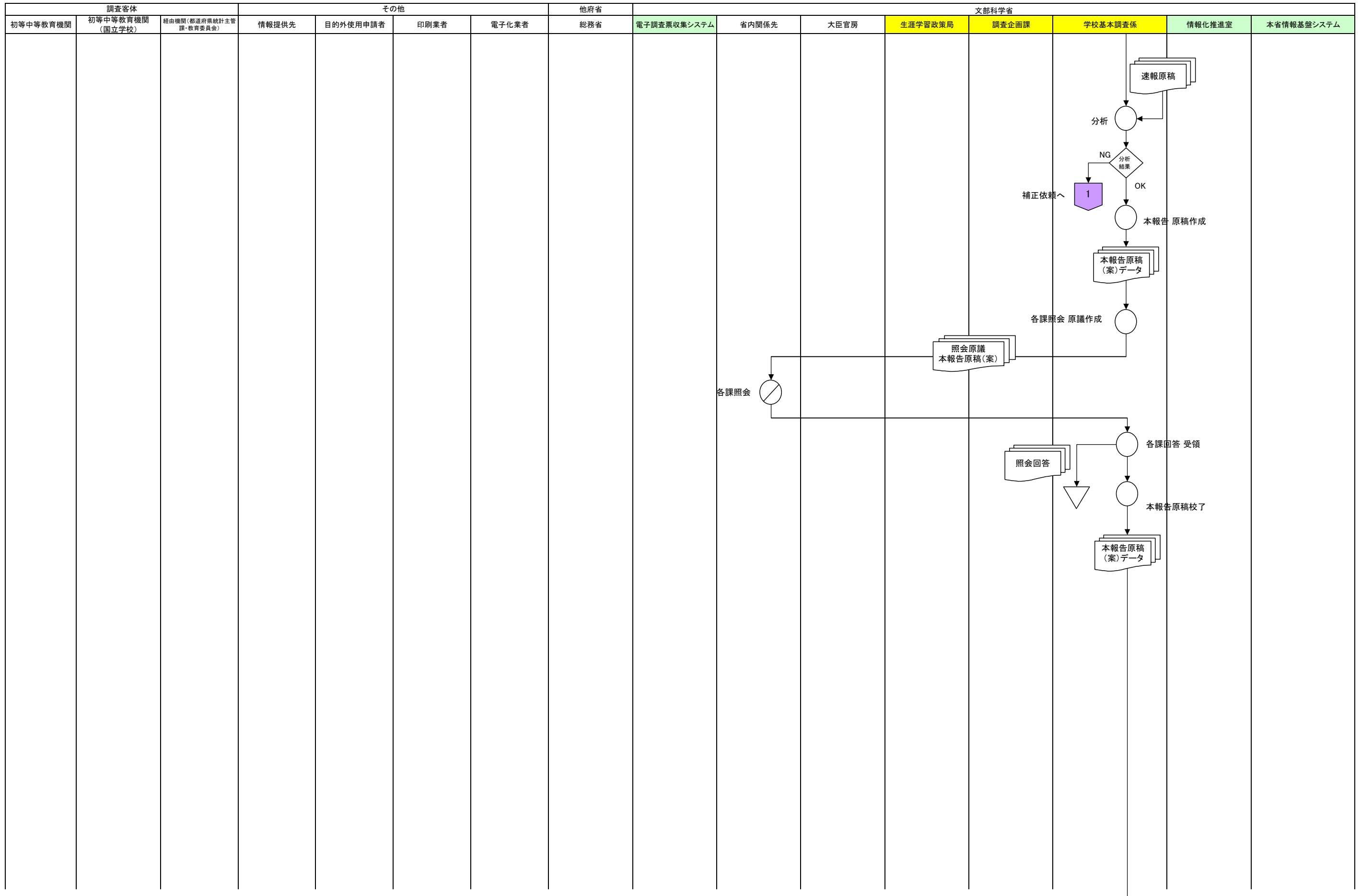

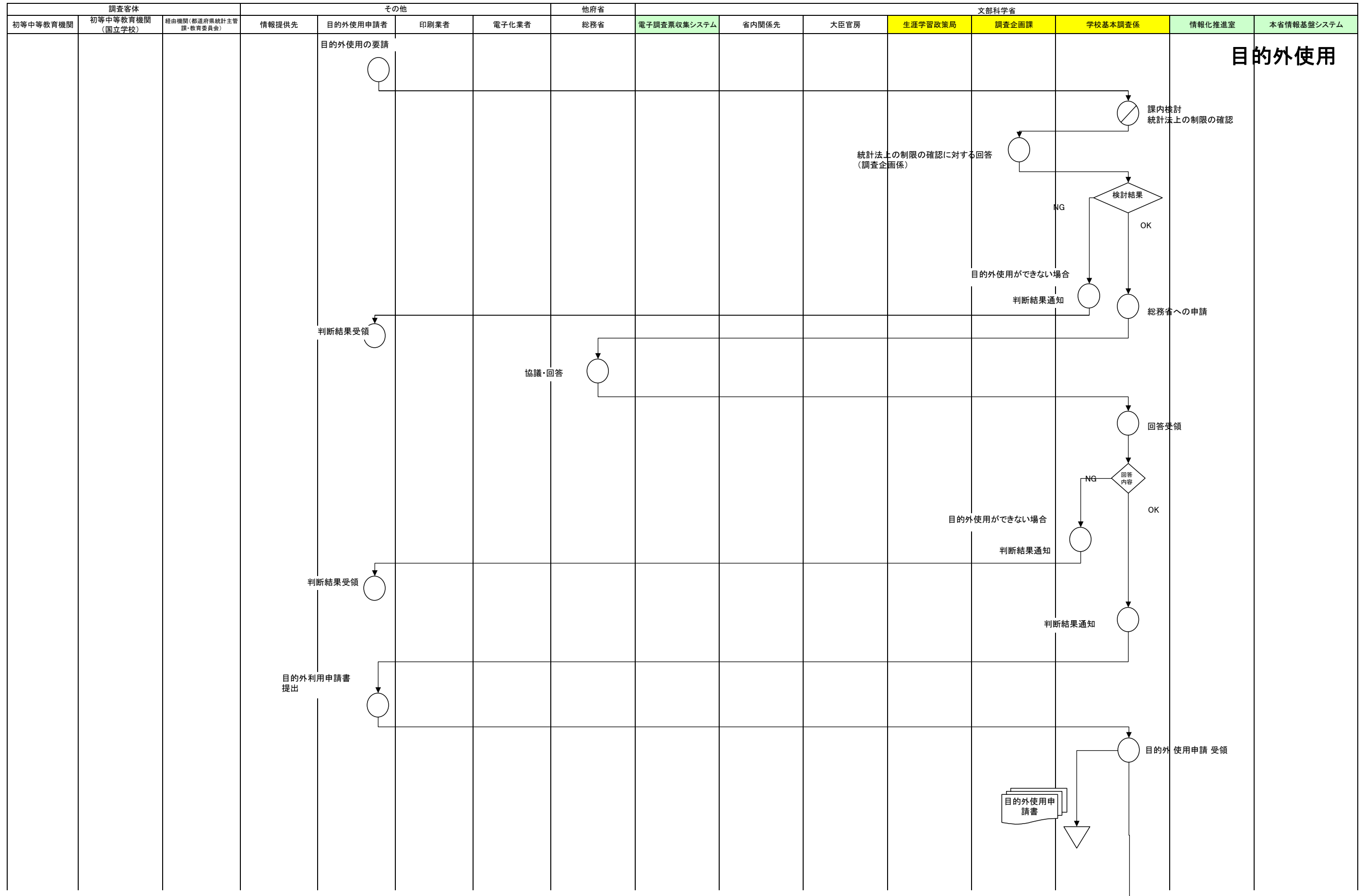

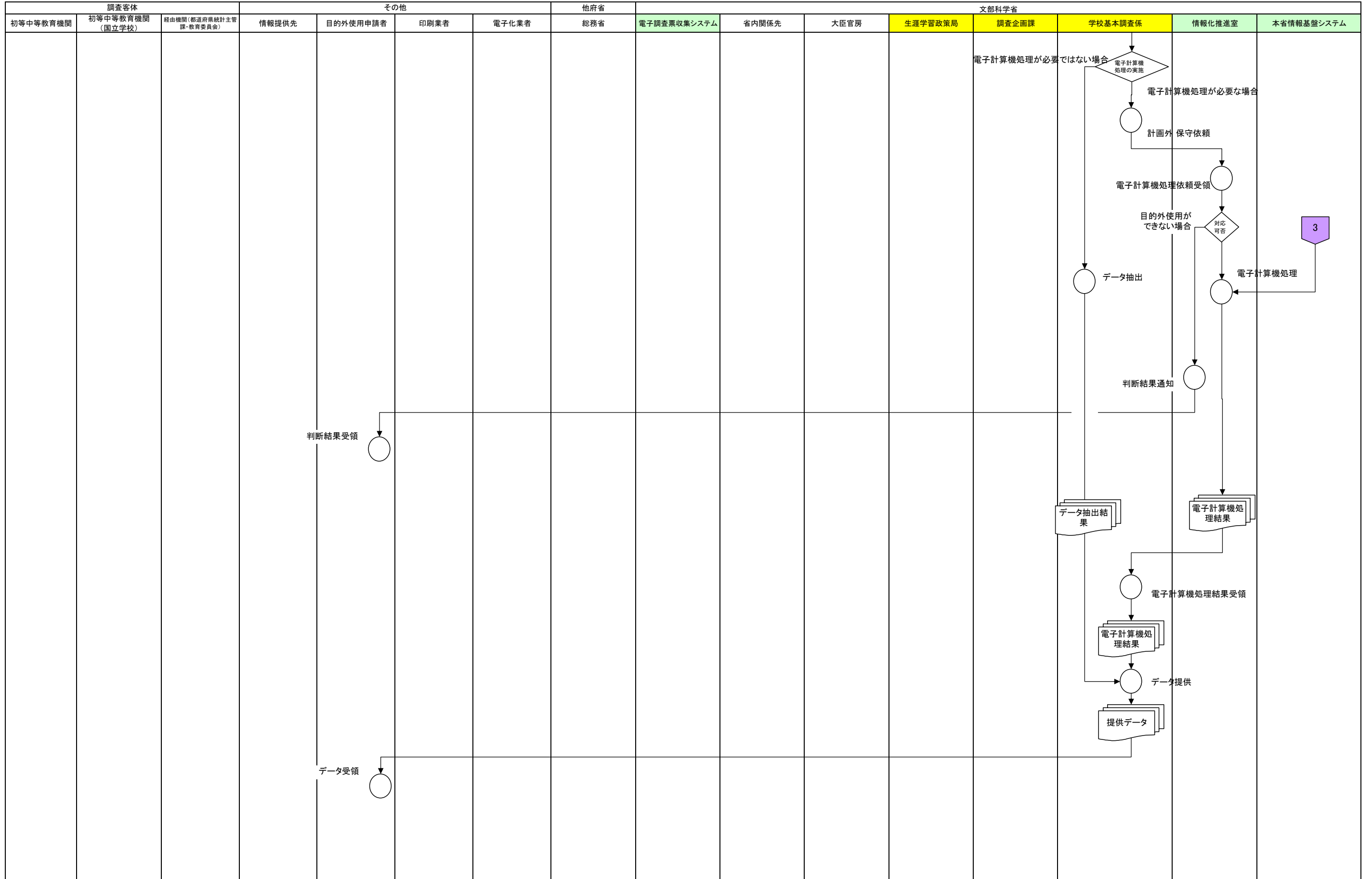

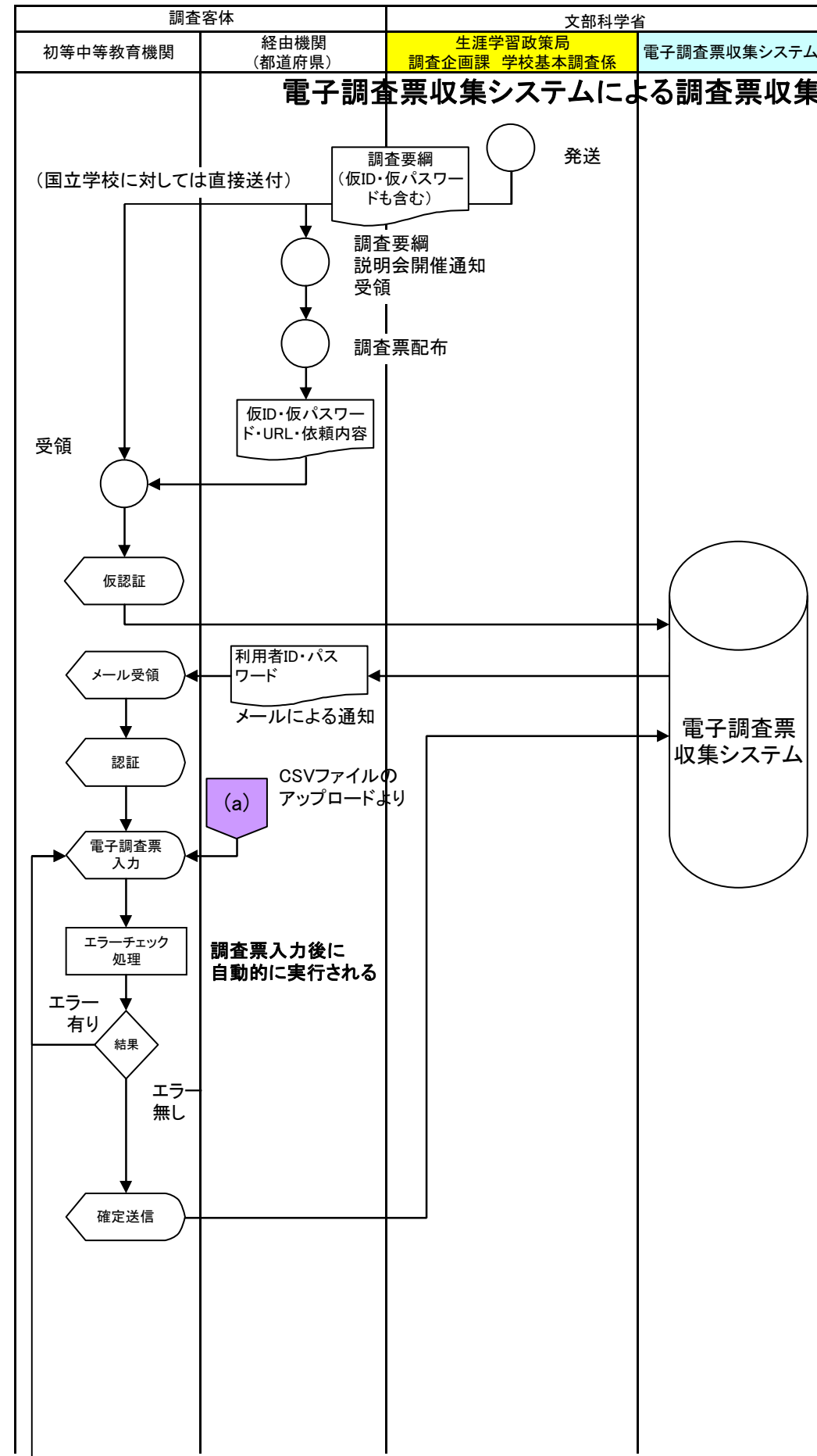

学校基本調査 初中(SY) 参考資料 現行体系業務流れ図

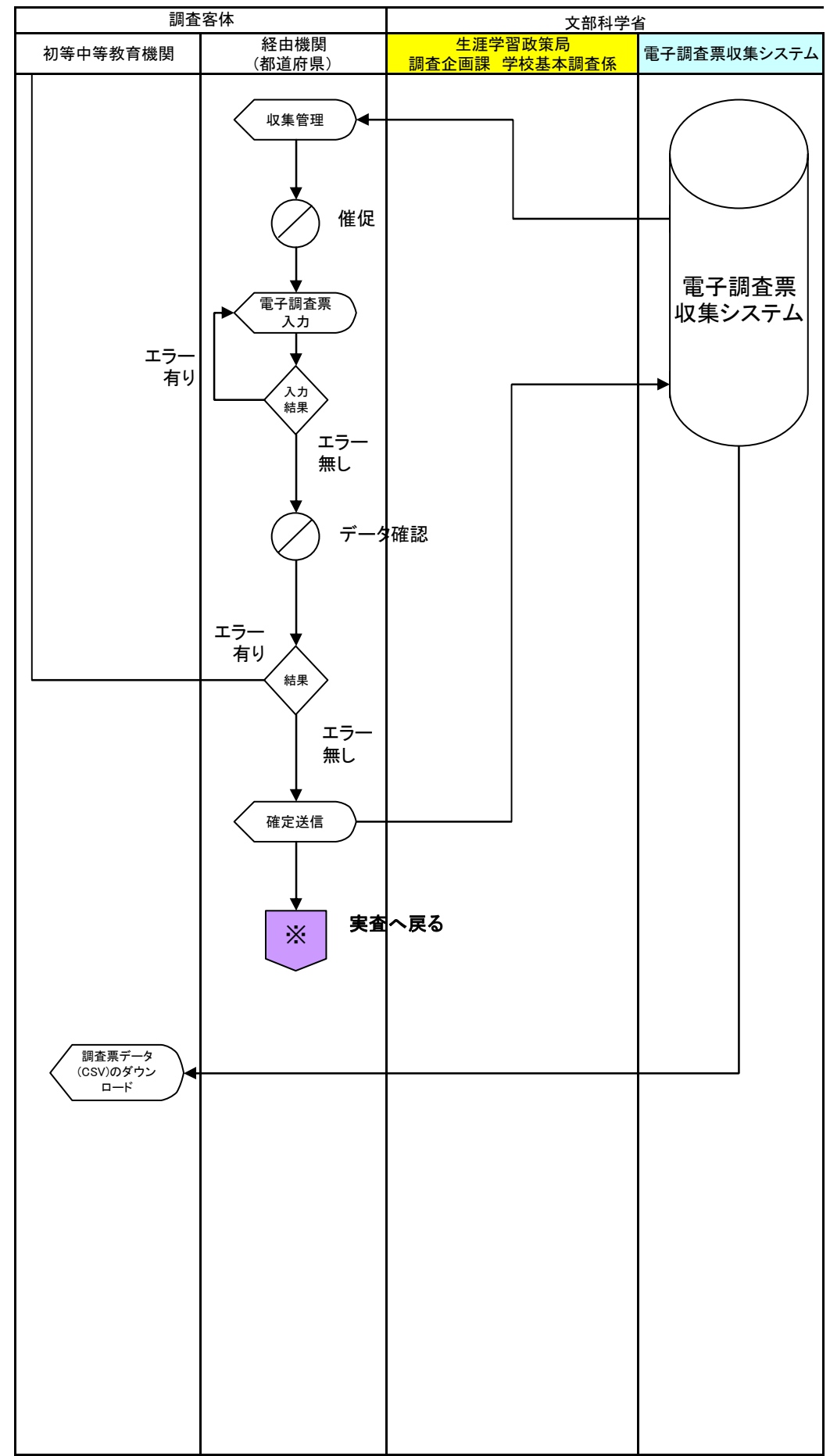

学校基本調査 初中(SY) 参考資料 現行体系業務流れ図

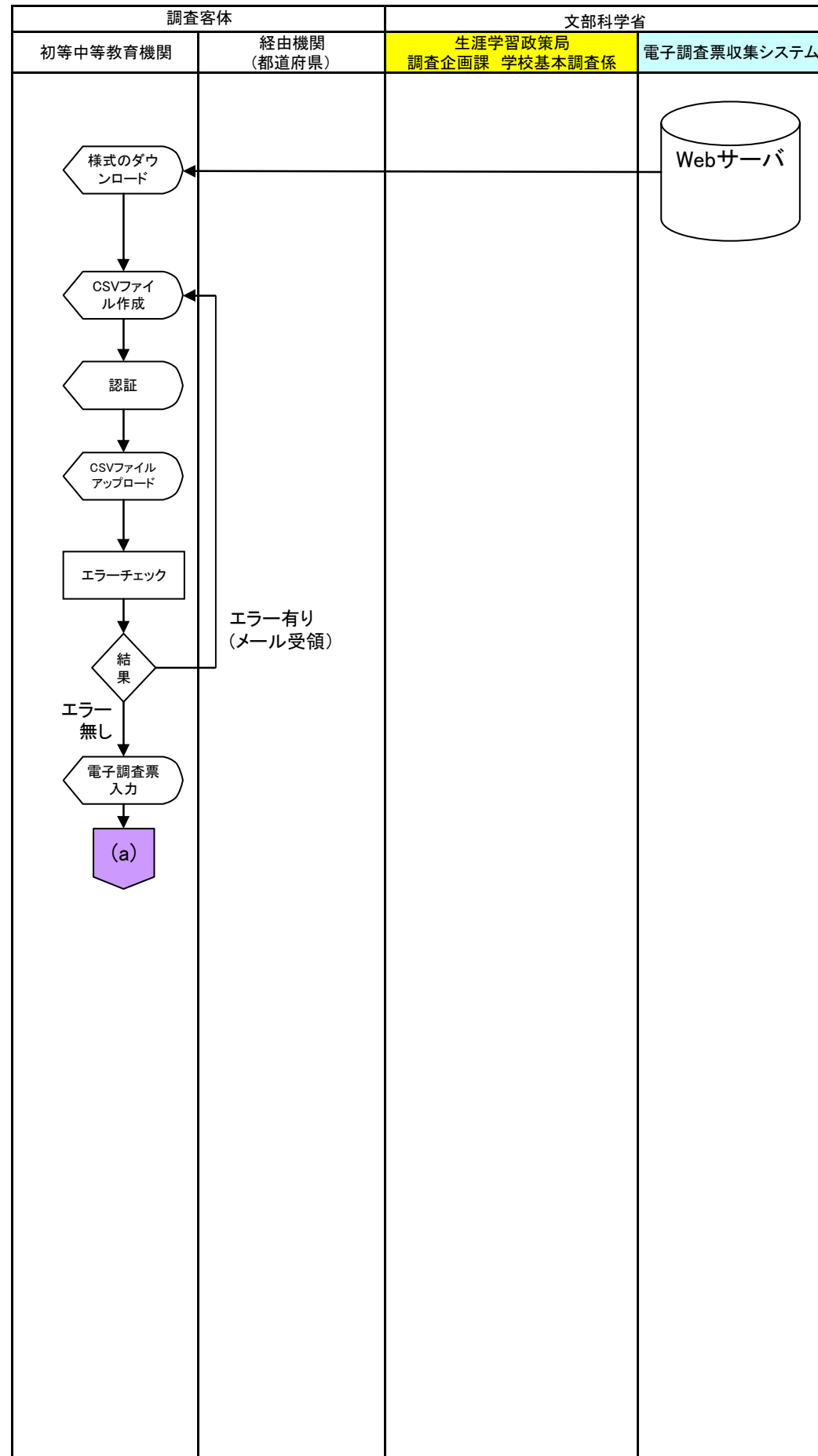

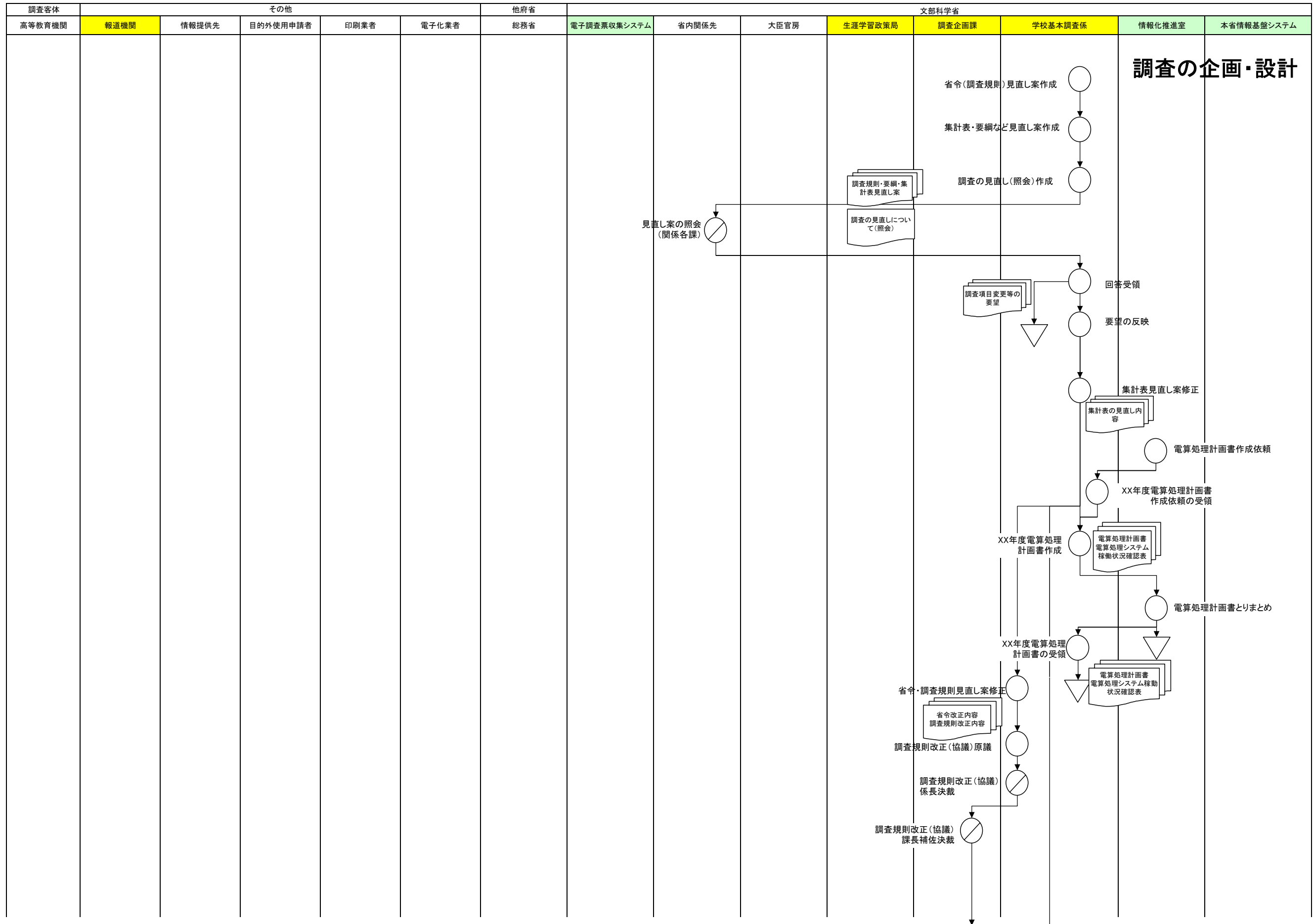

学校基本調査 初中(HI) 現行体系業務流れ図

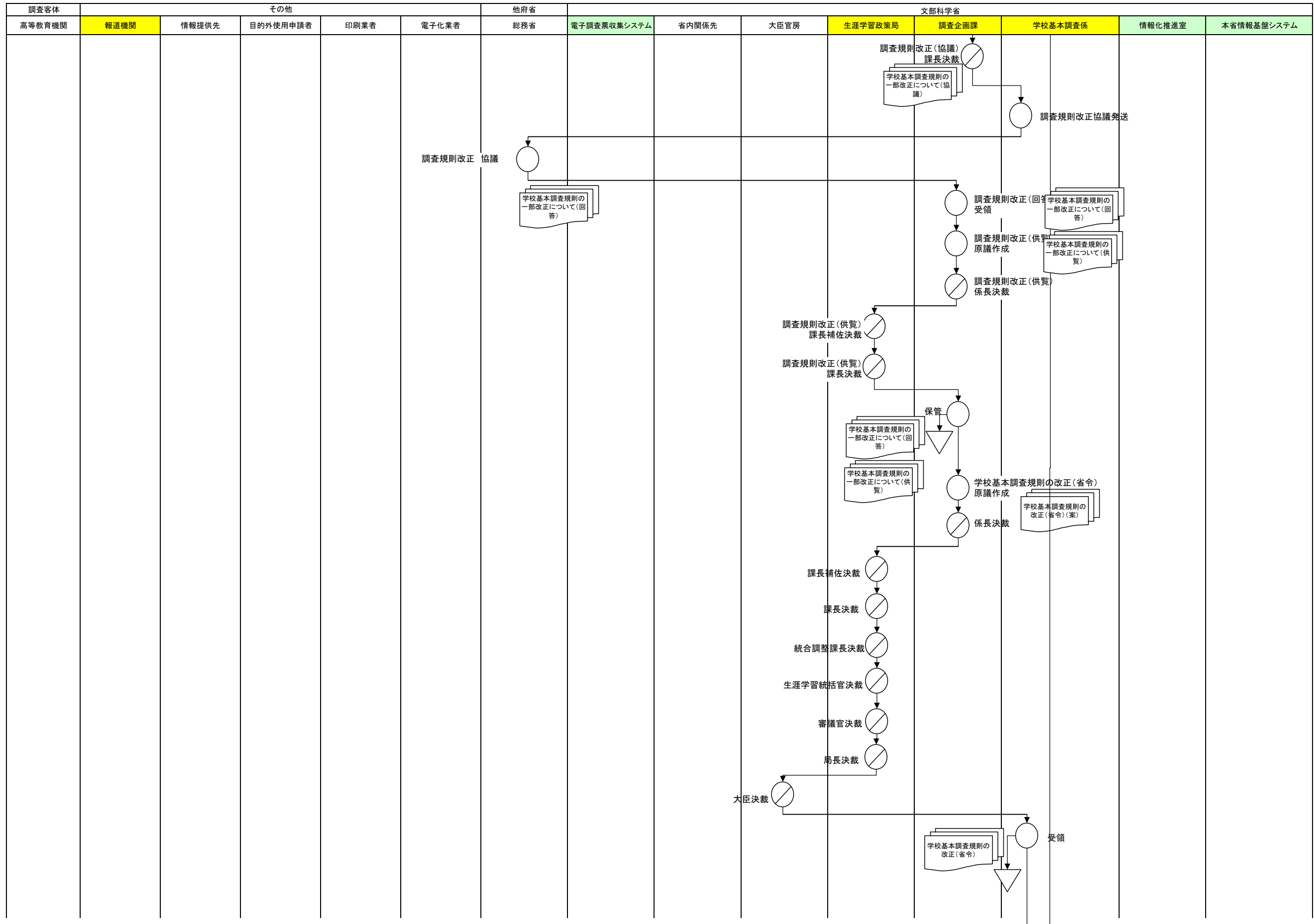

学校基本調査 初中(HI) 現行体系業務流れ図

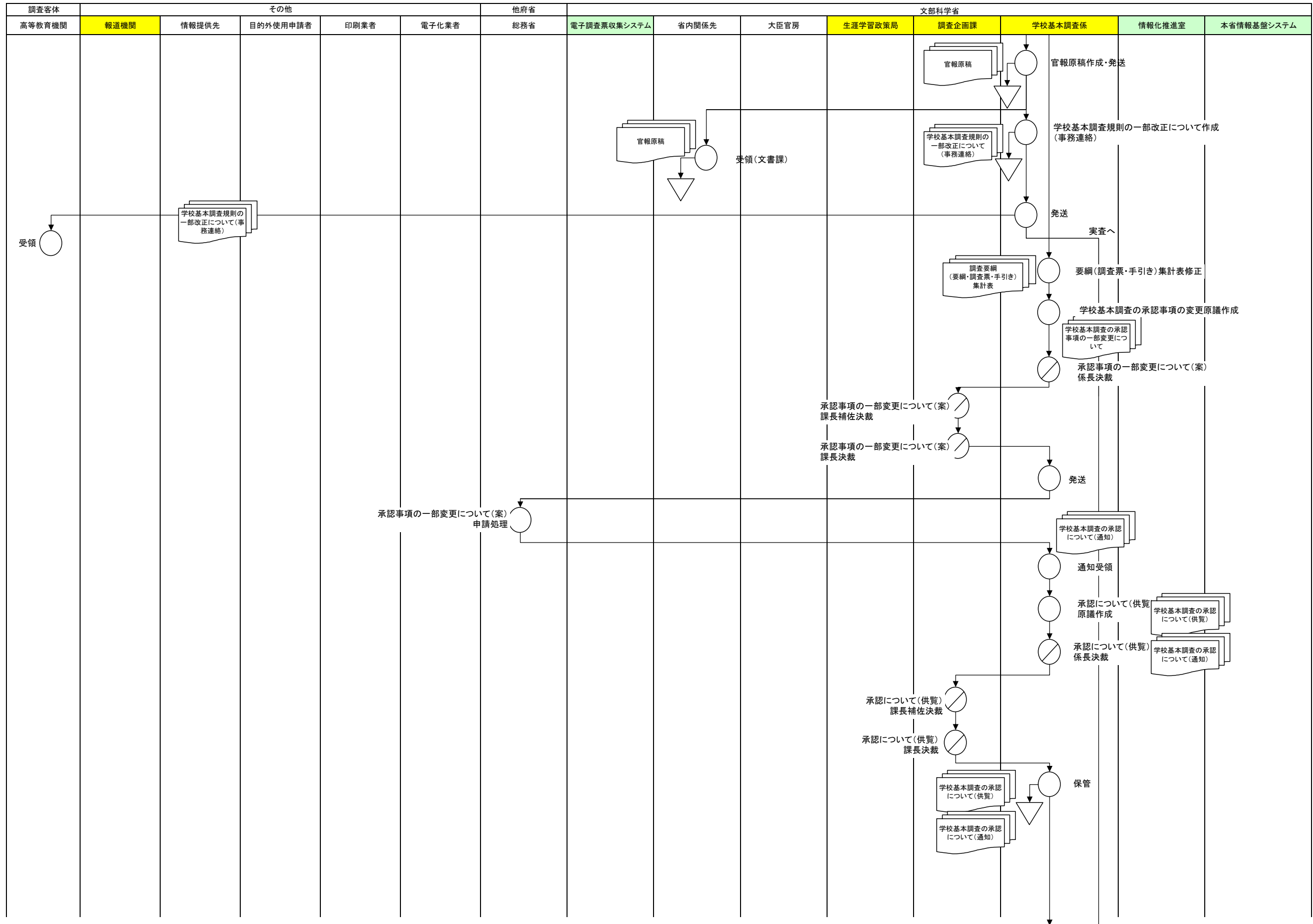

学校基本調査 初中(HI) 現行体系業務流れ図

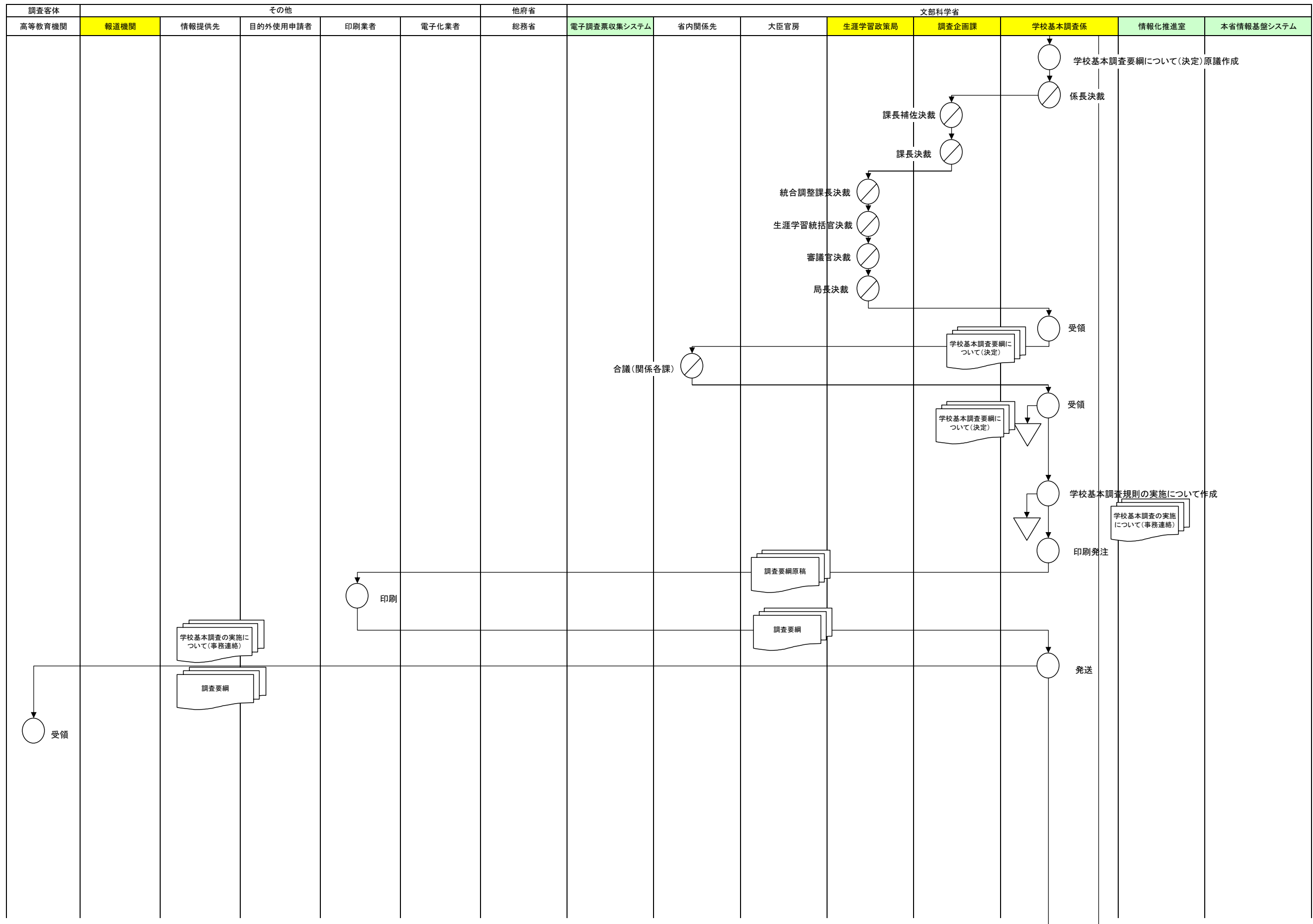

学校基本調査 初中(HI) 現行体系業務流れ図

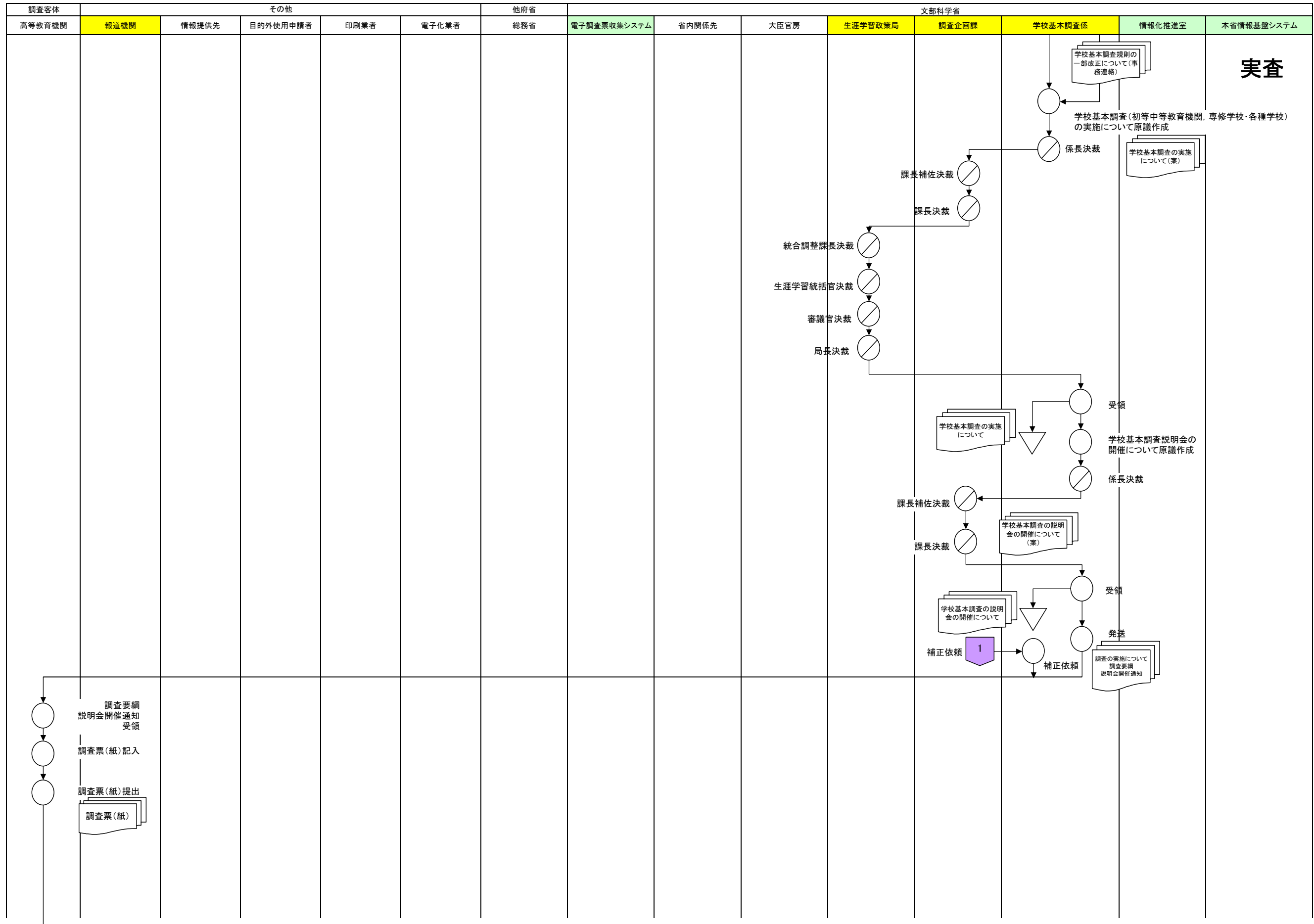

学校基本調査 初中(HI) 現行体系業務流れ図

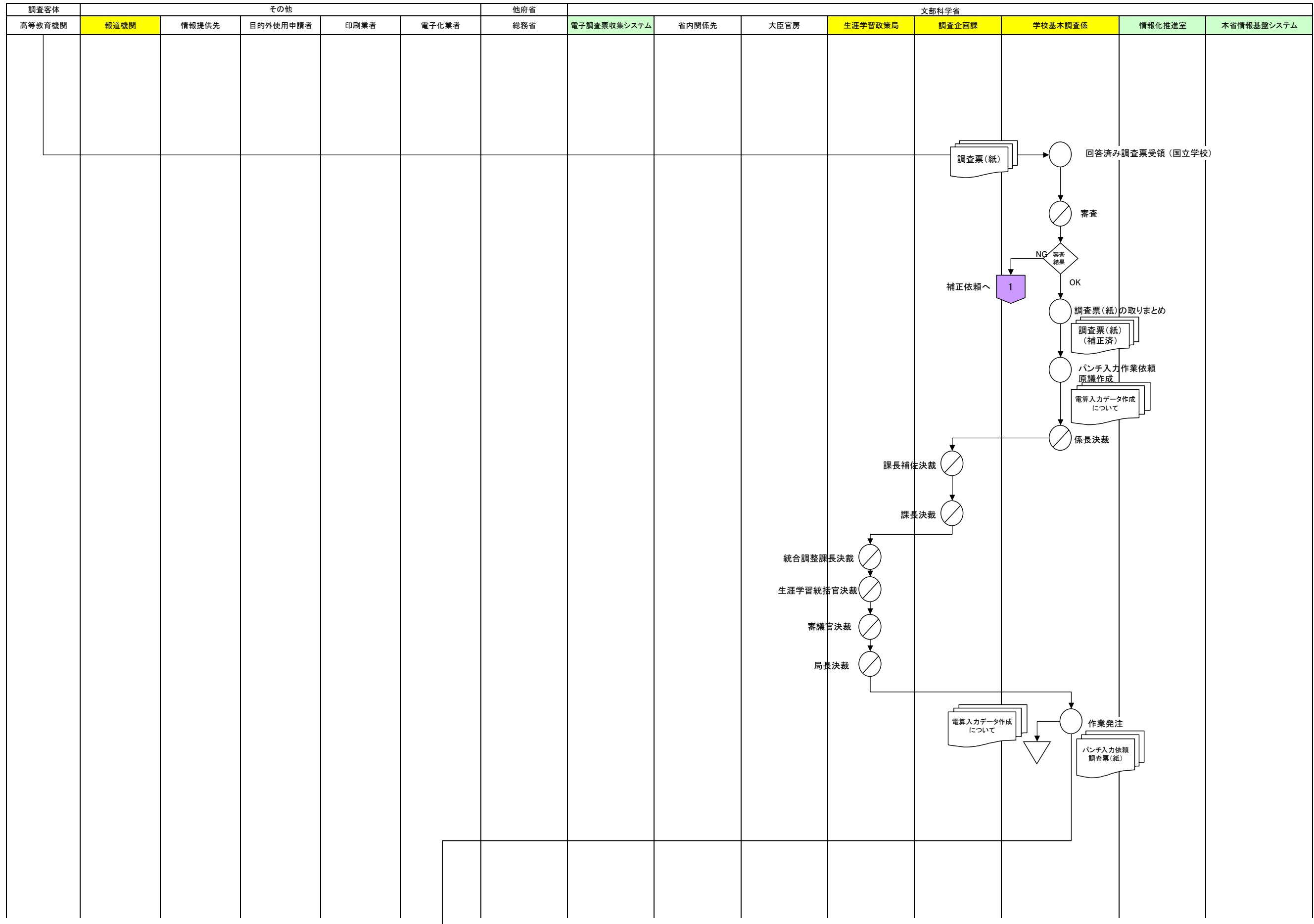

学校基本調査 初中(HI) 現行体系業務流れ図

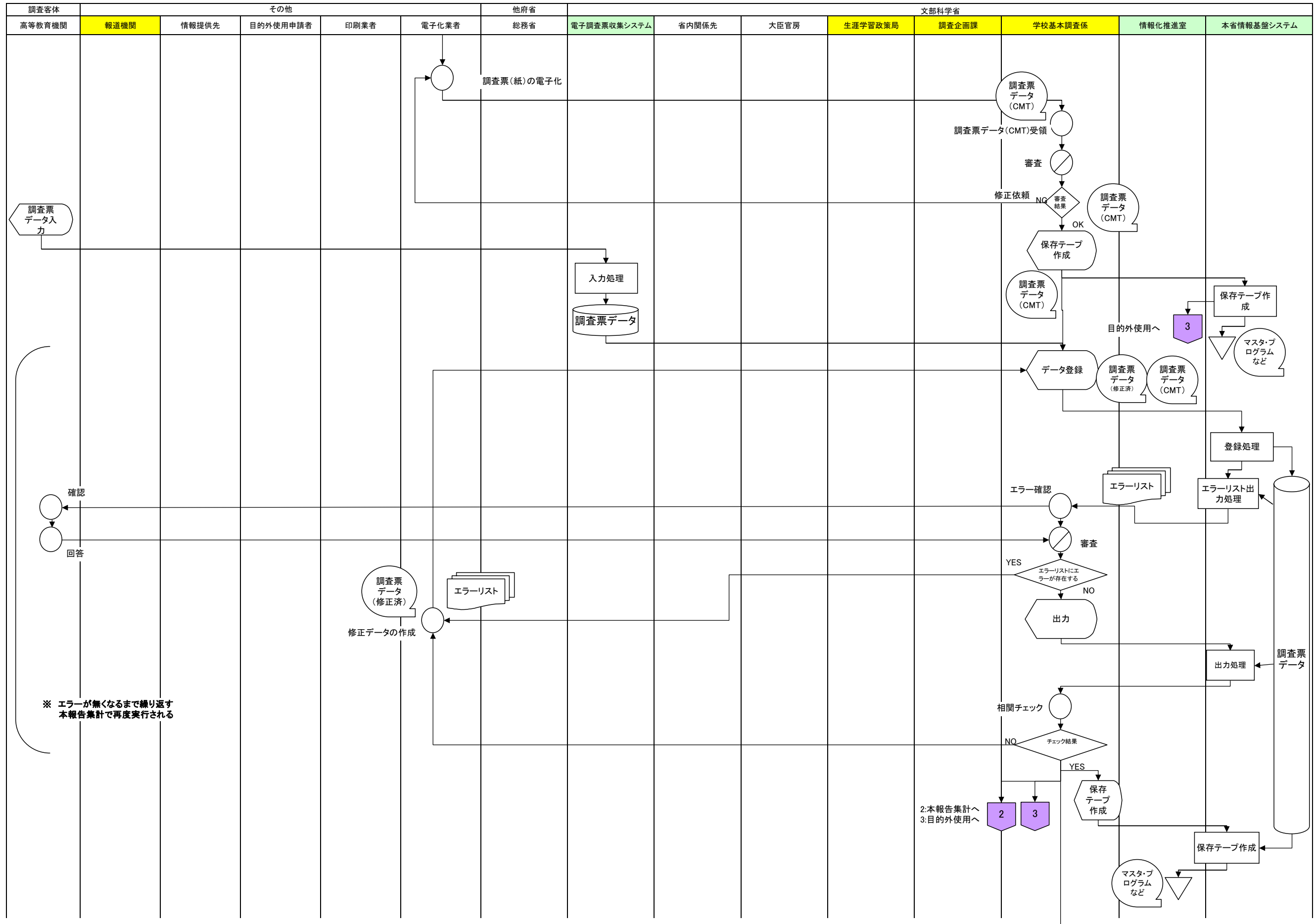

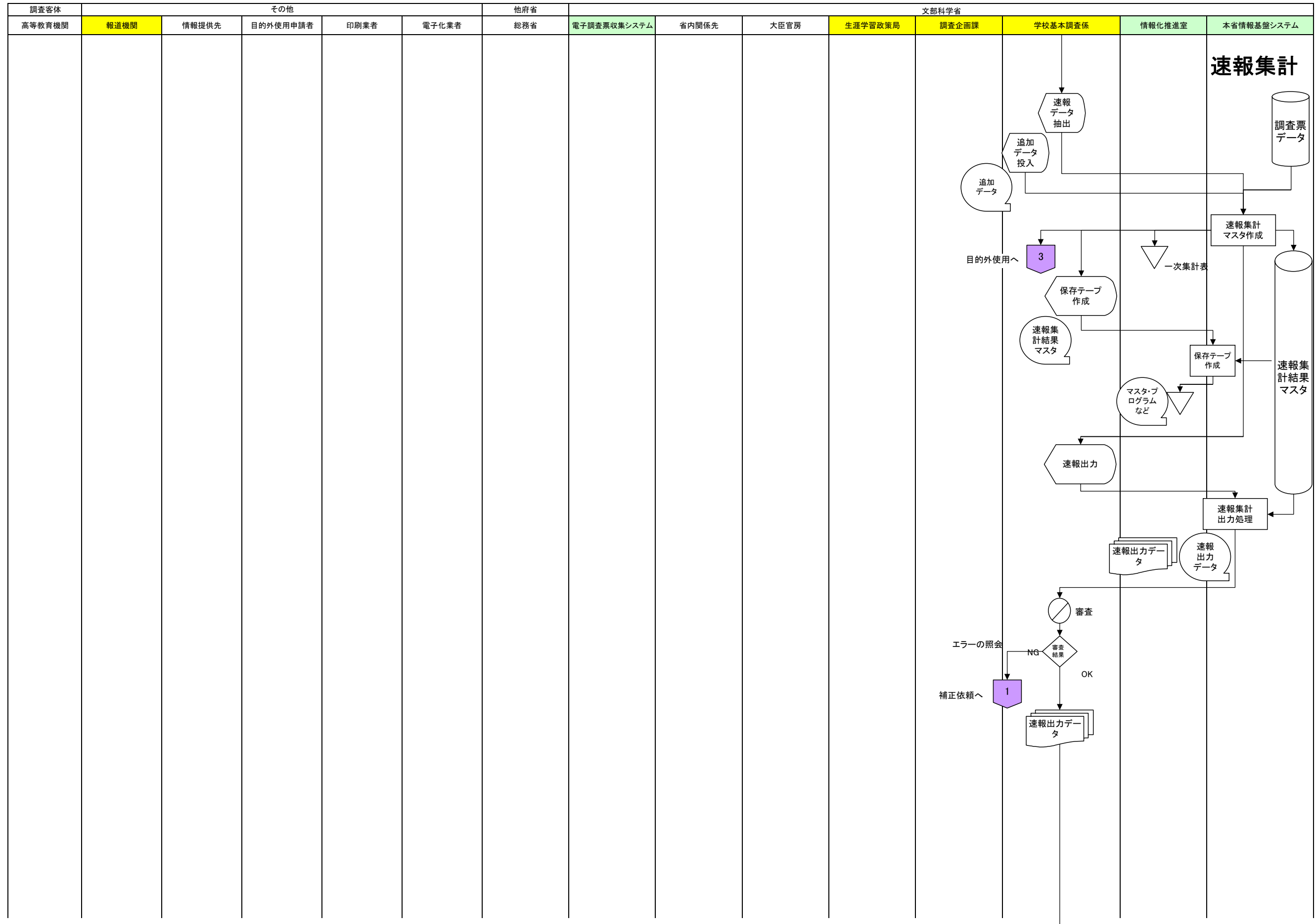

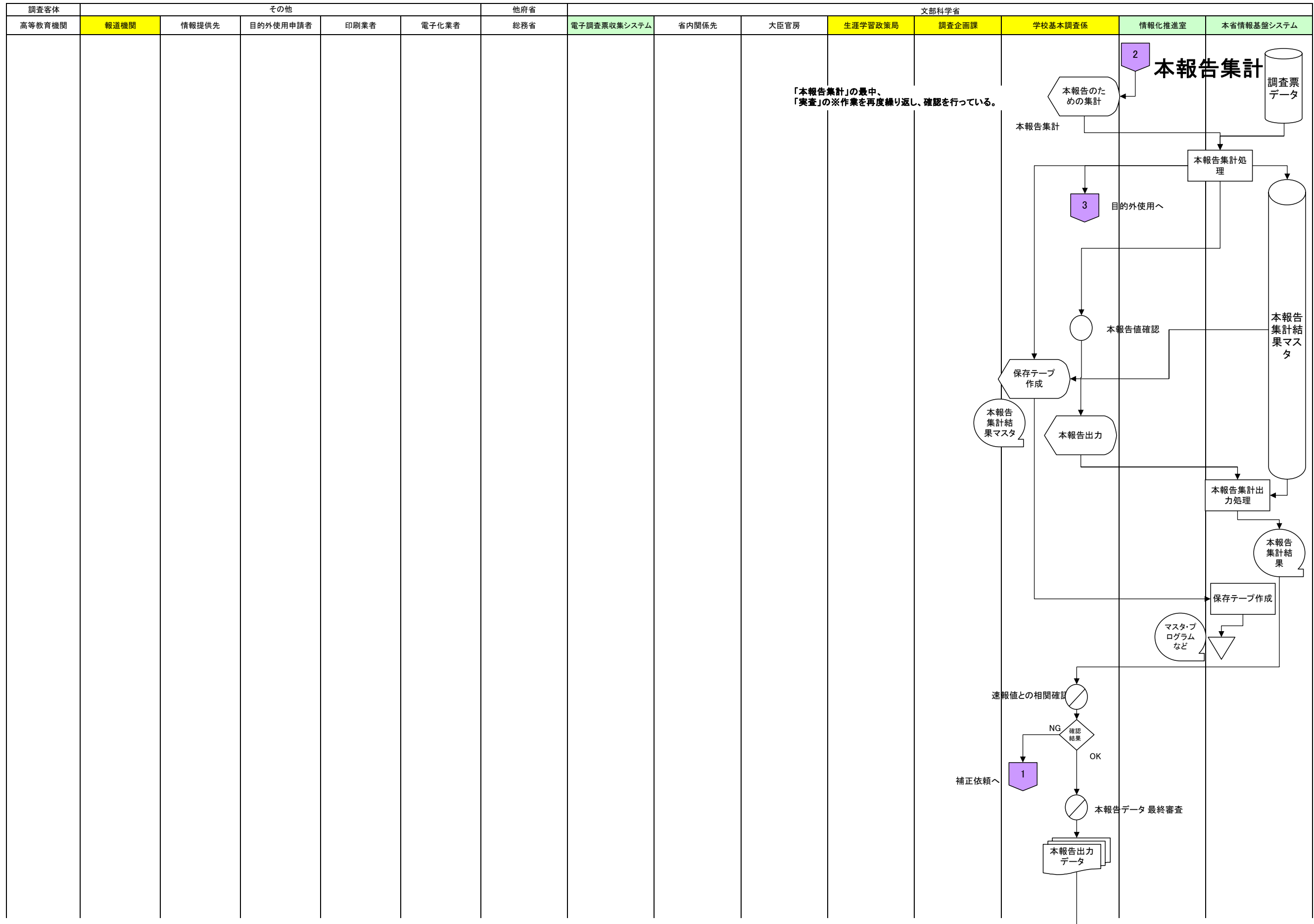

学校基本調査 初中(HI) 現行体系業務流れ図

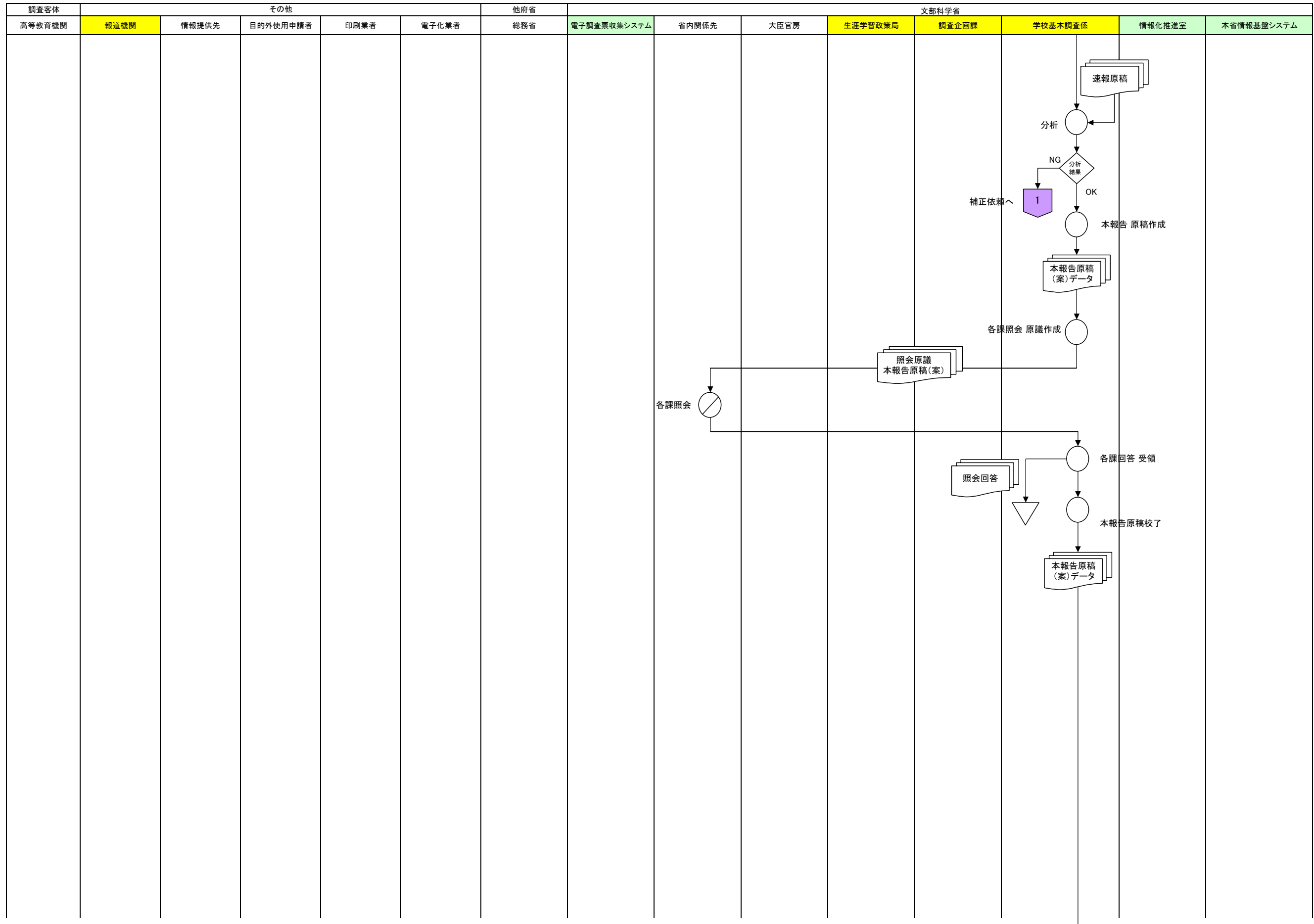

学校基本調査 初中(HI) 現行体系業務流れ図

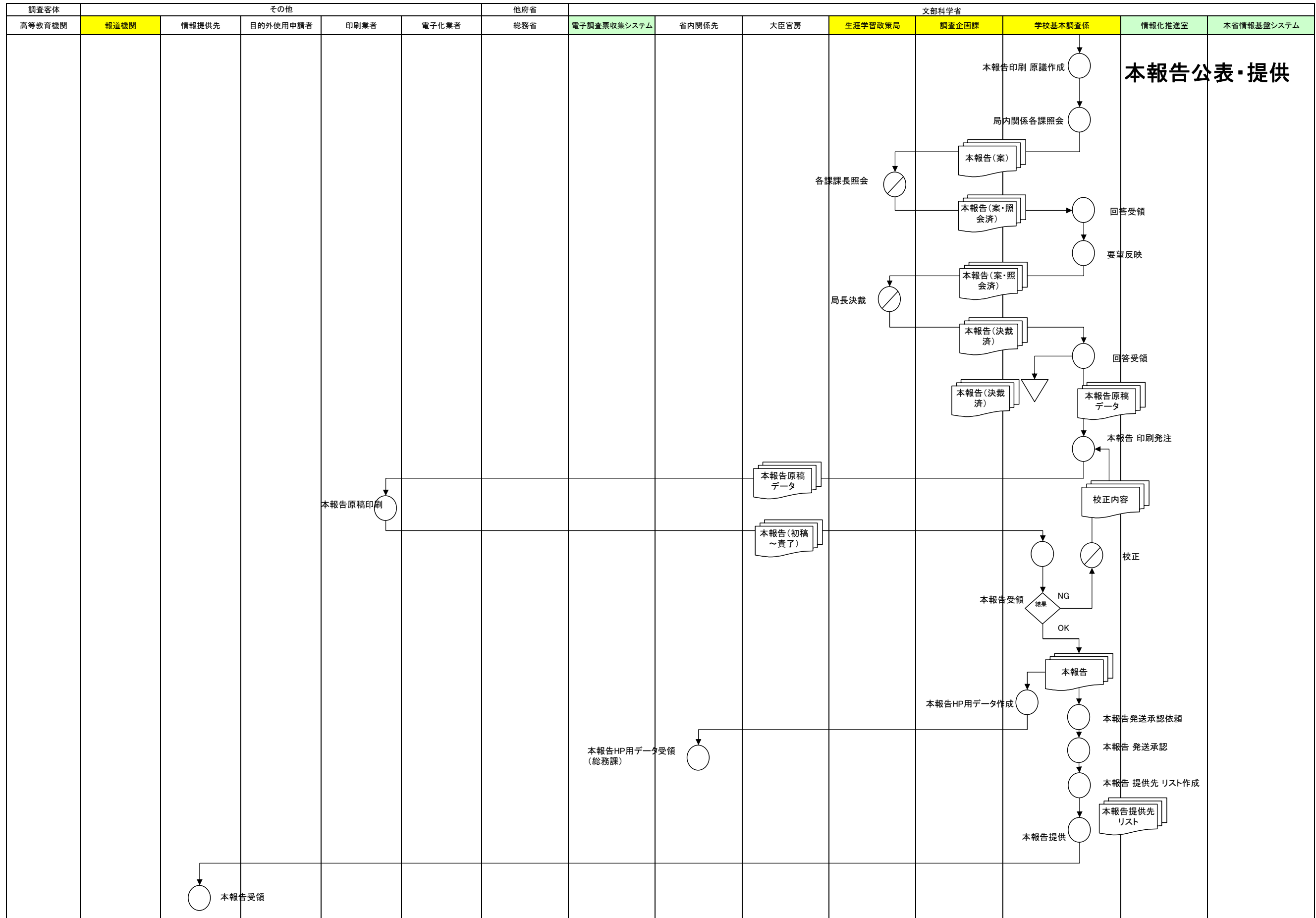

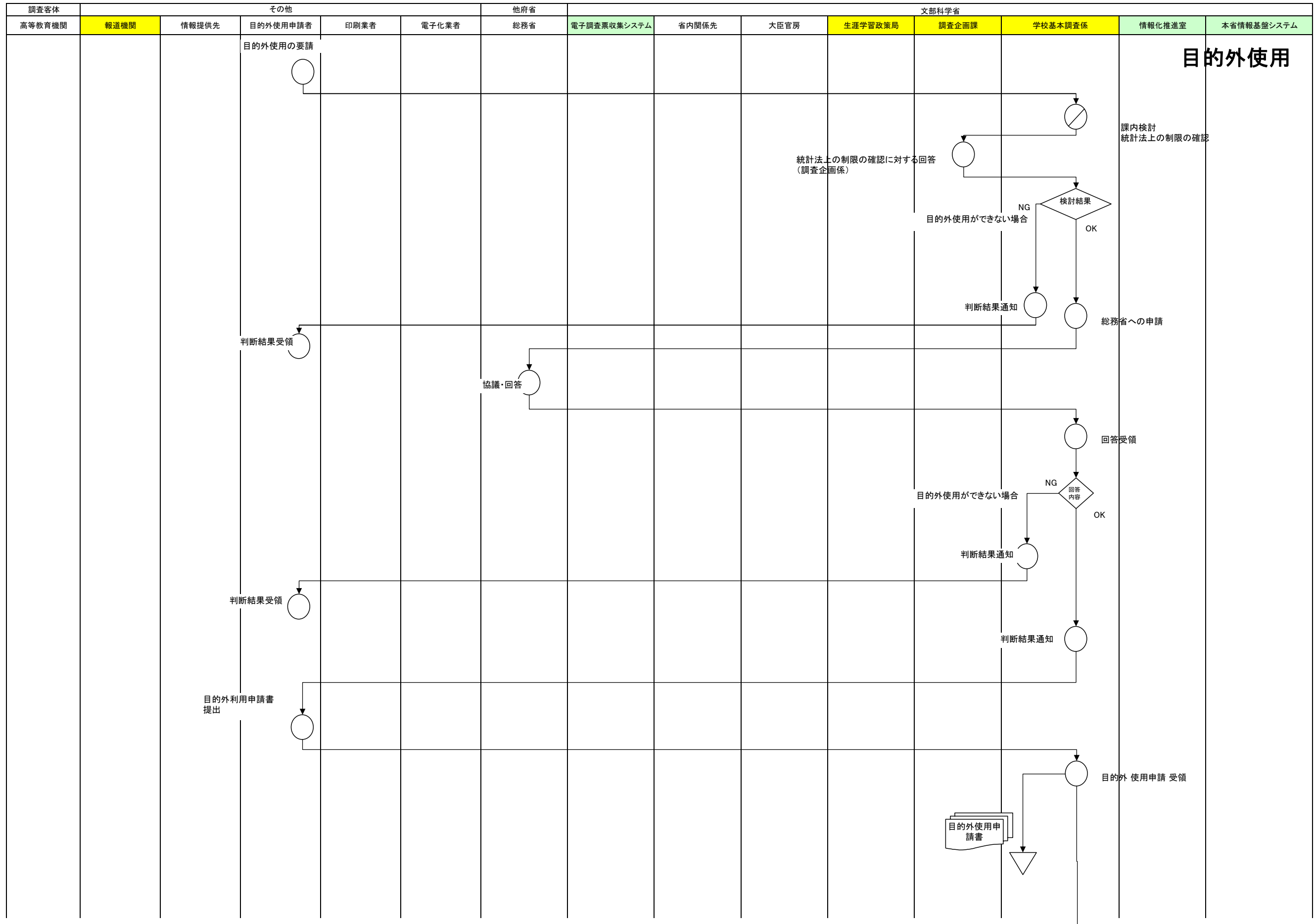

目的外使用

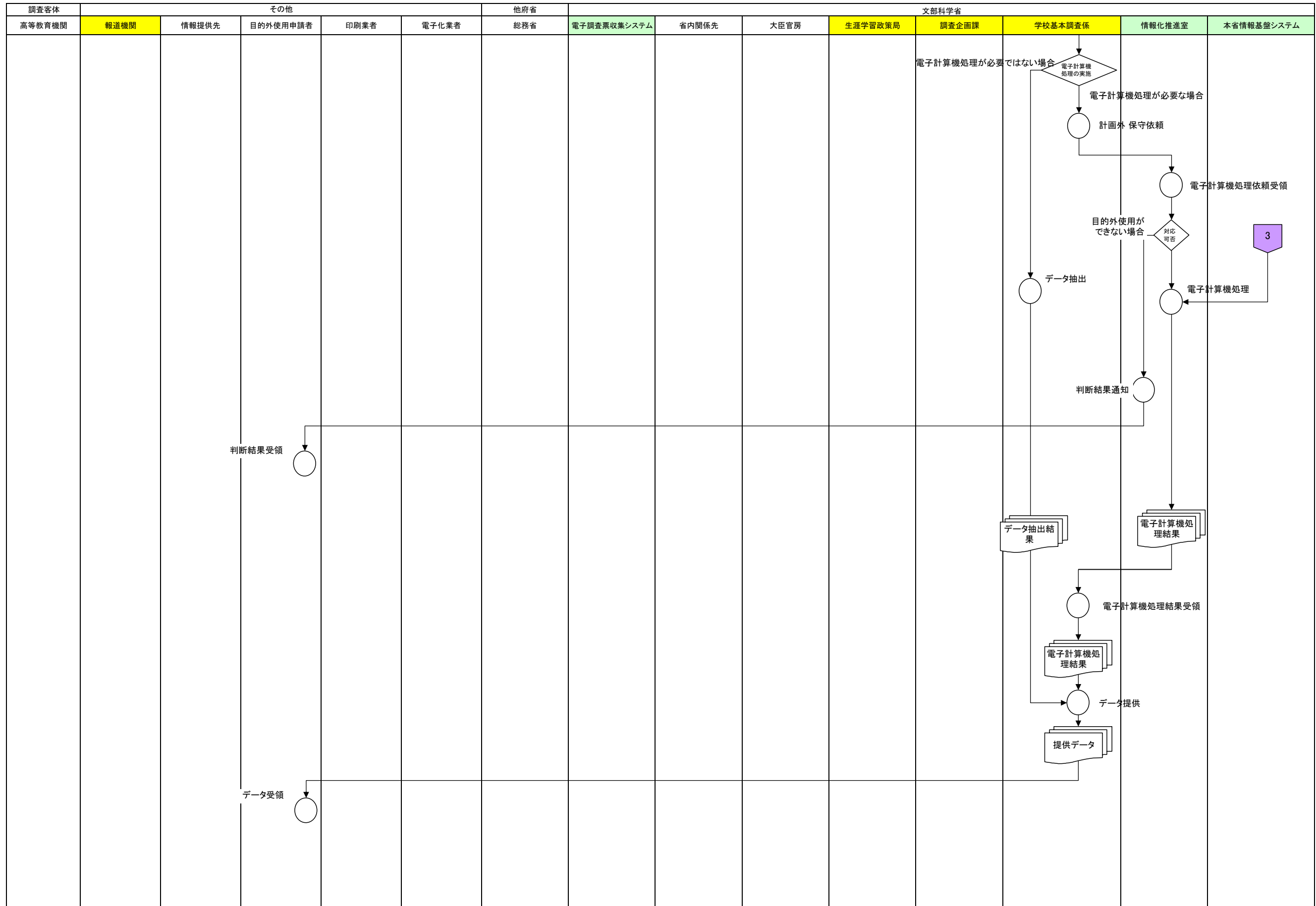

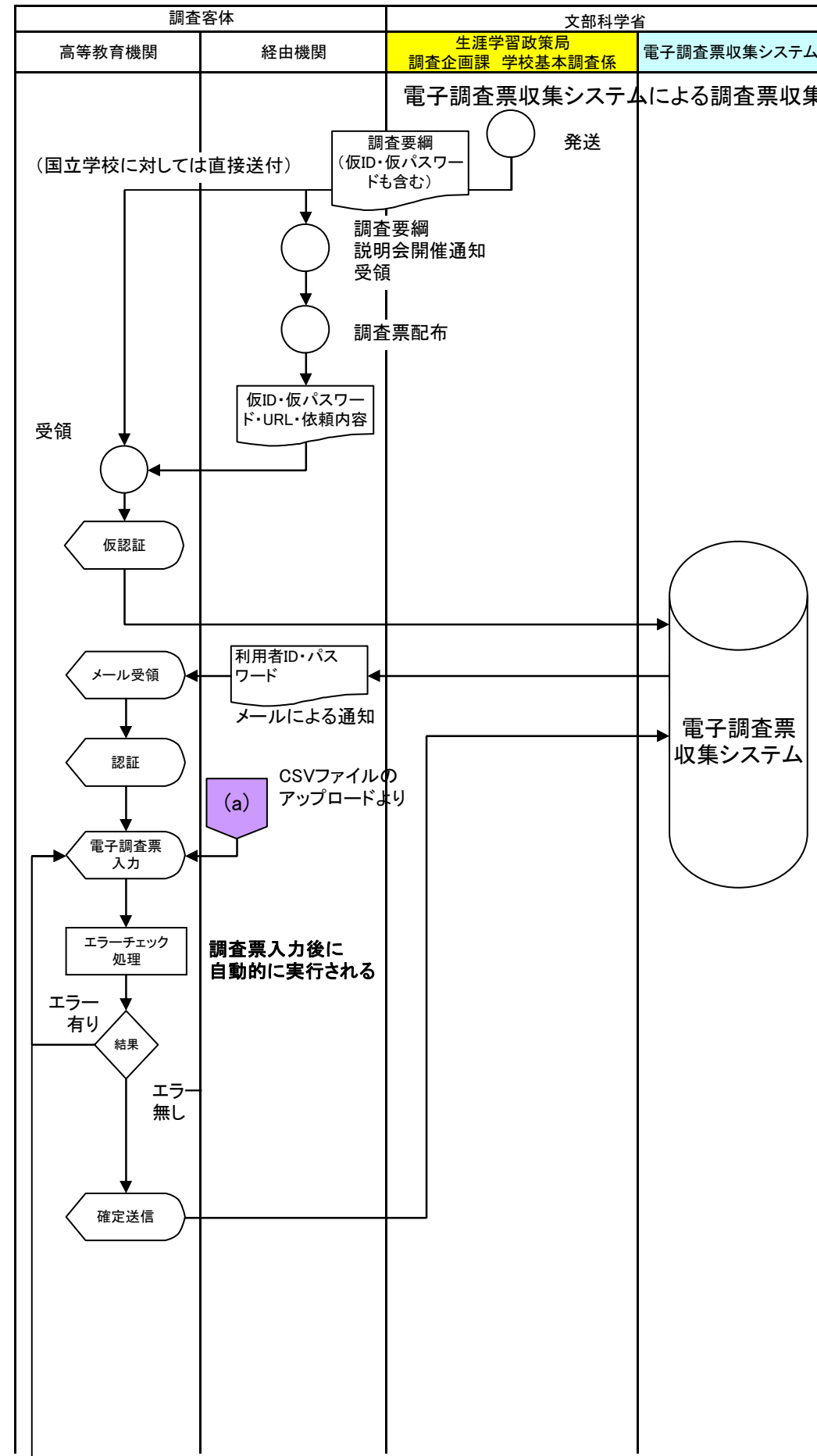

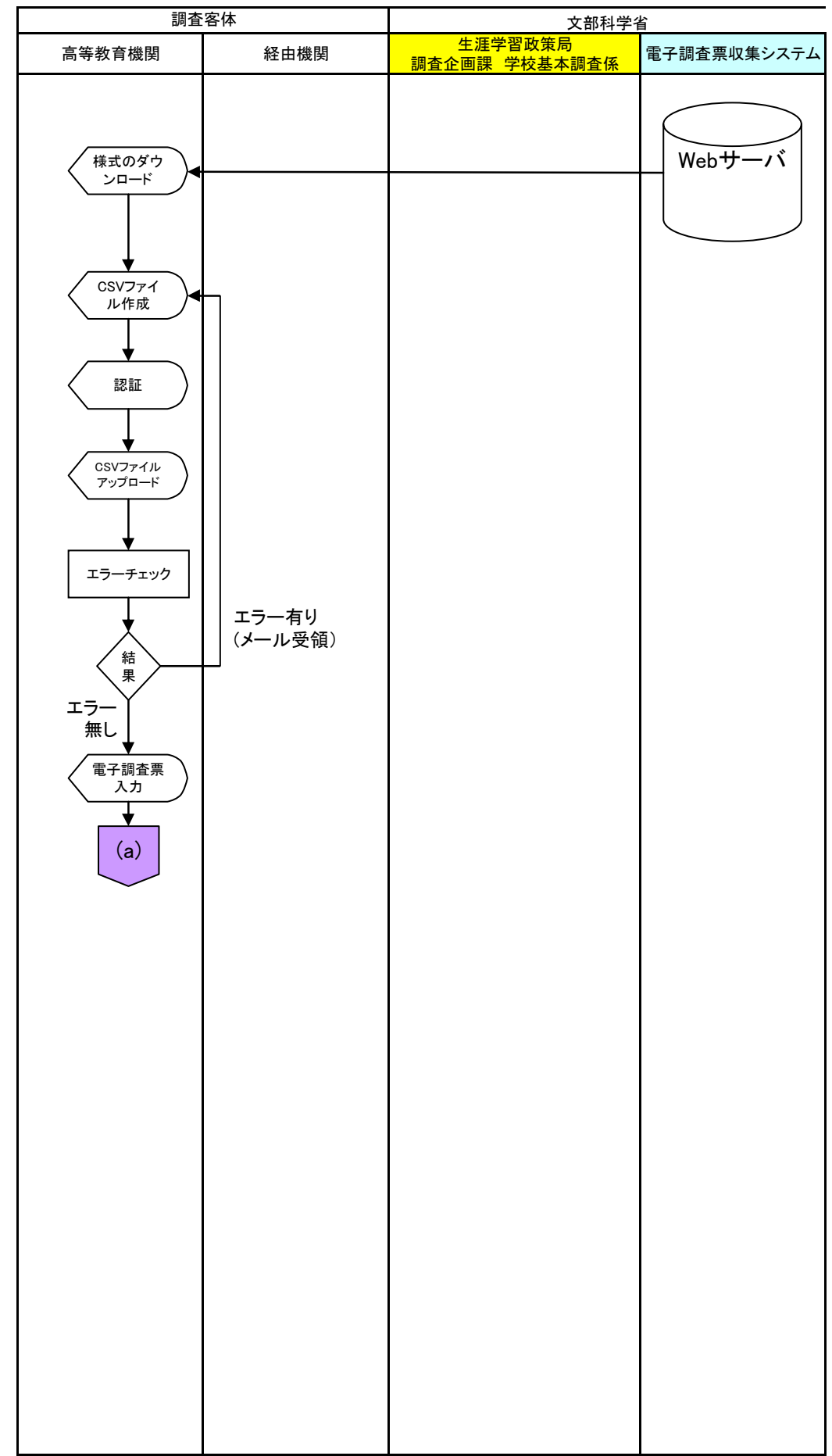

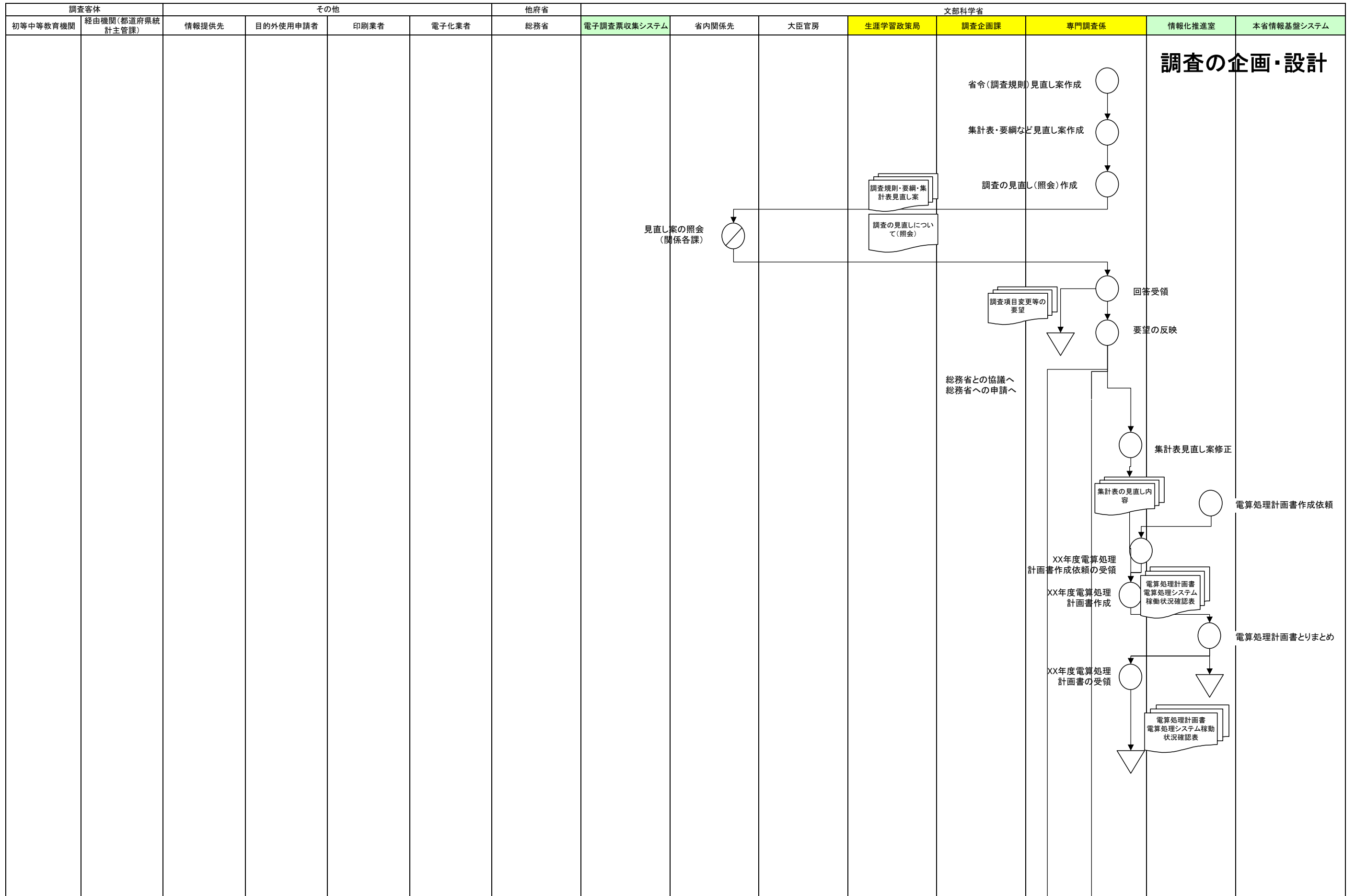

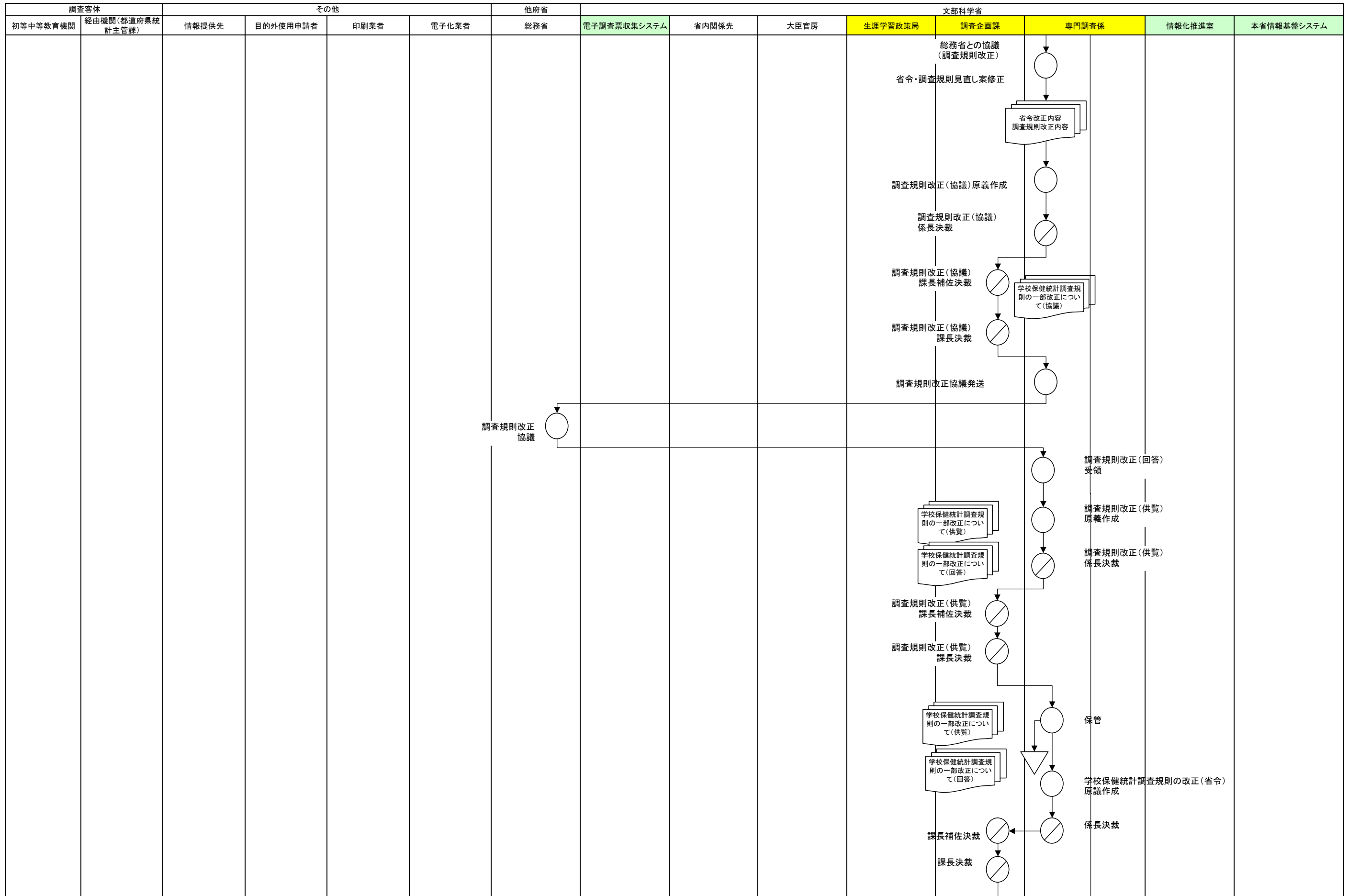

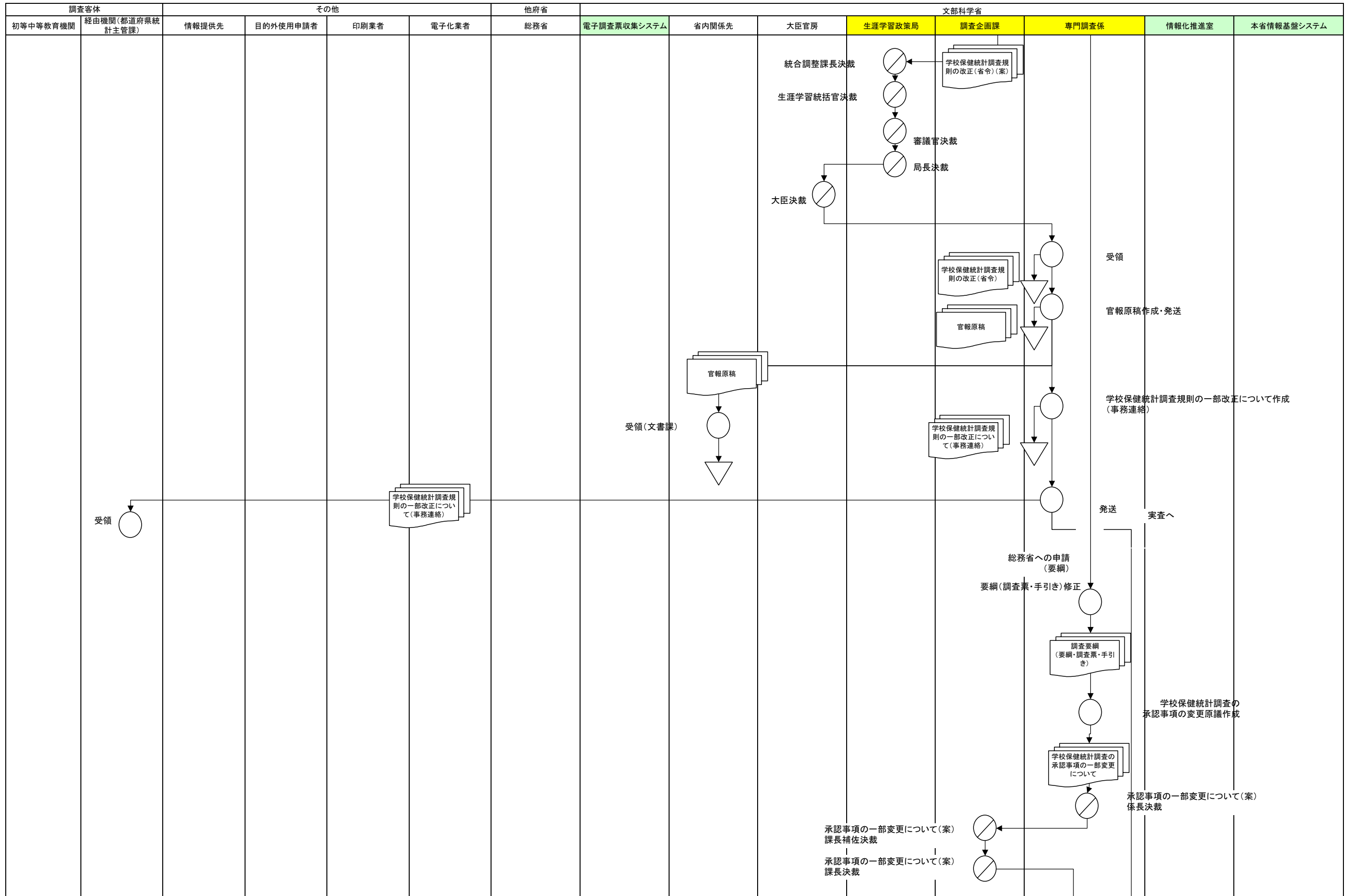

学校保健統計調査(HL) 現行体系業務流れ図

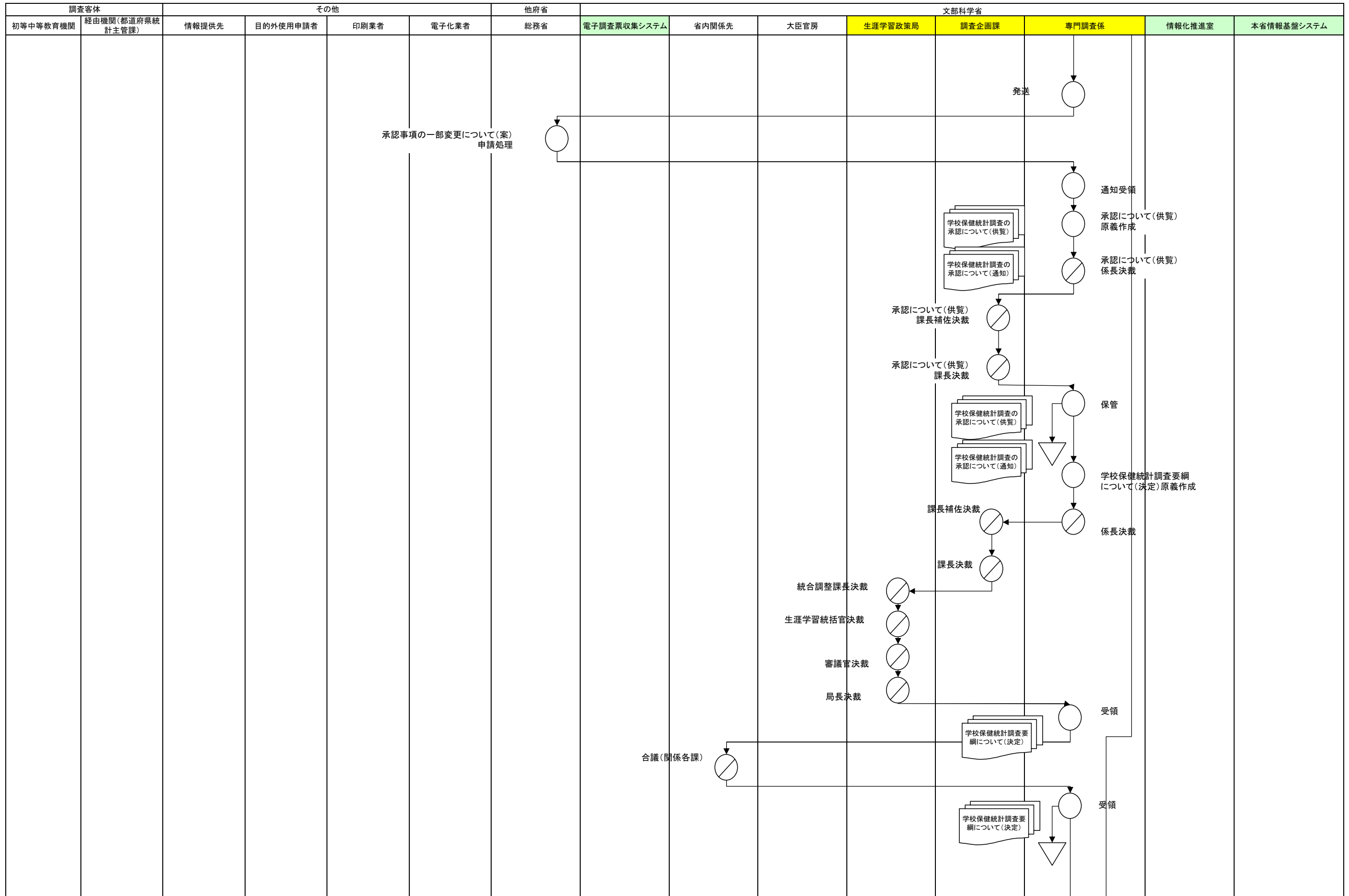

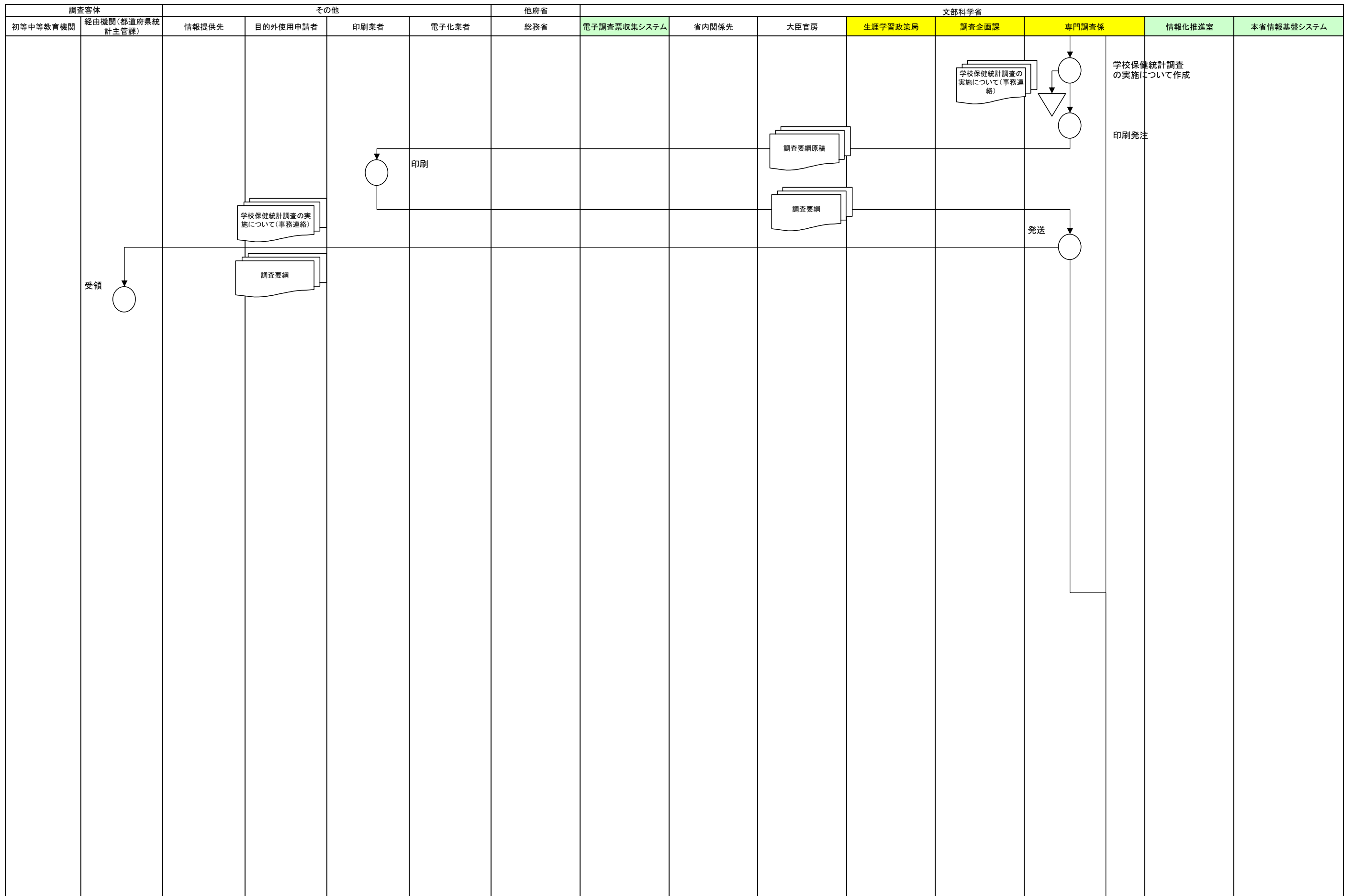

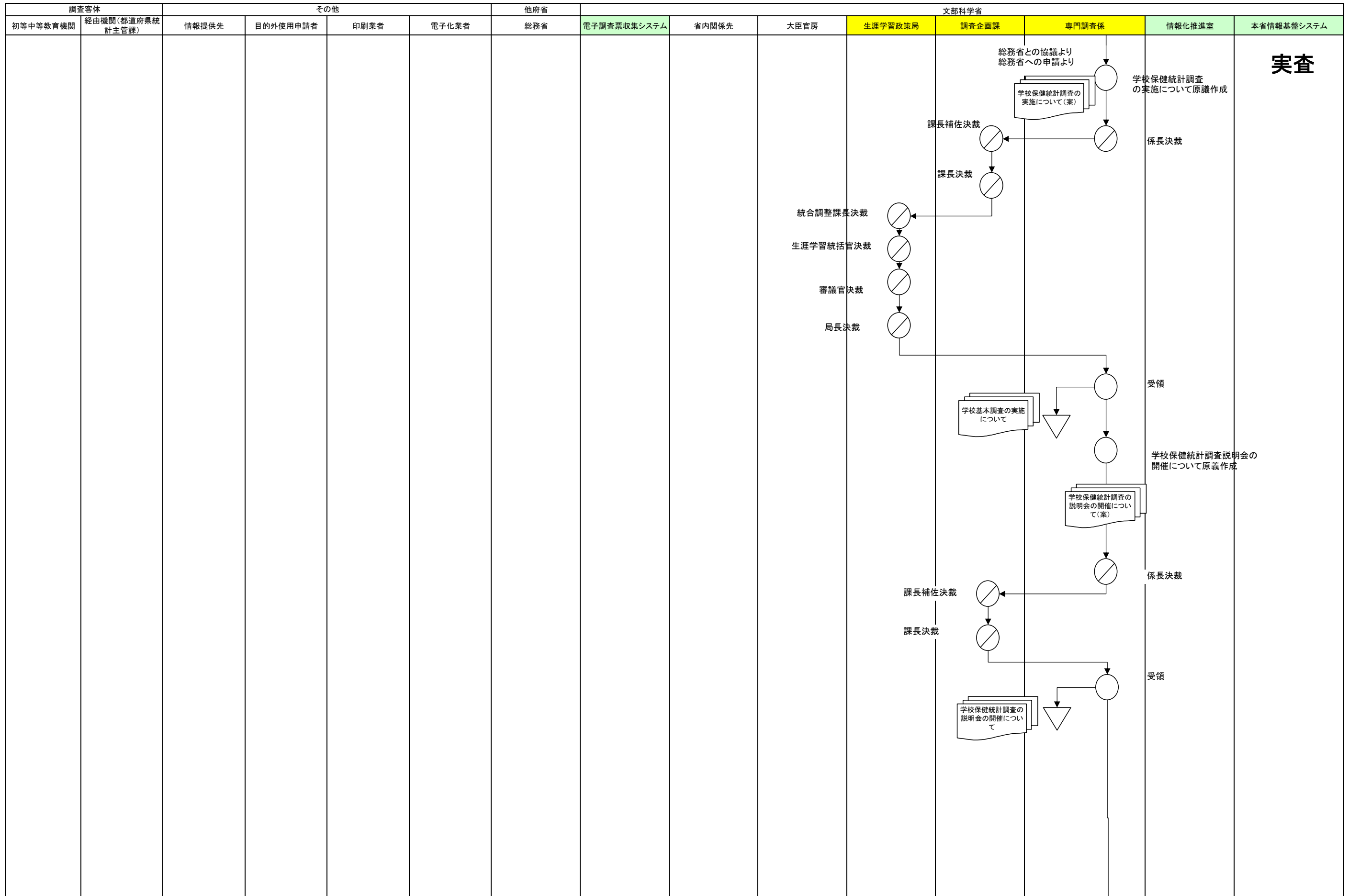

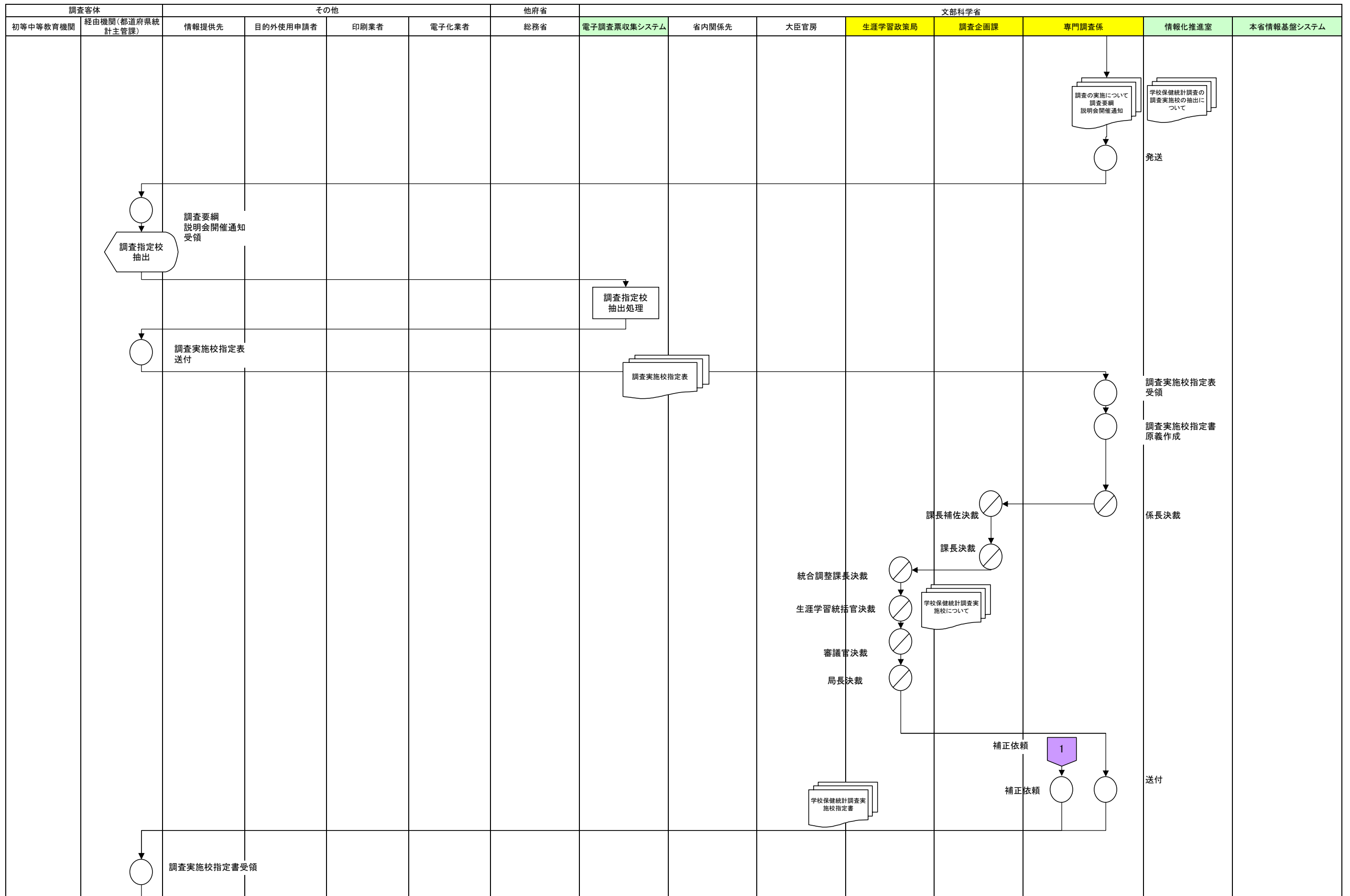

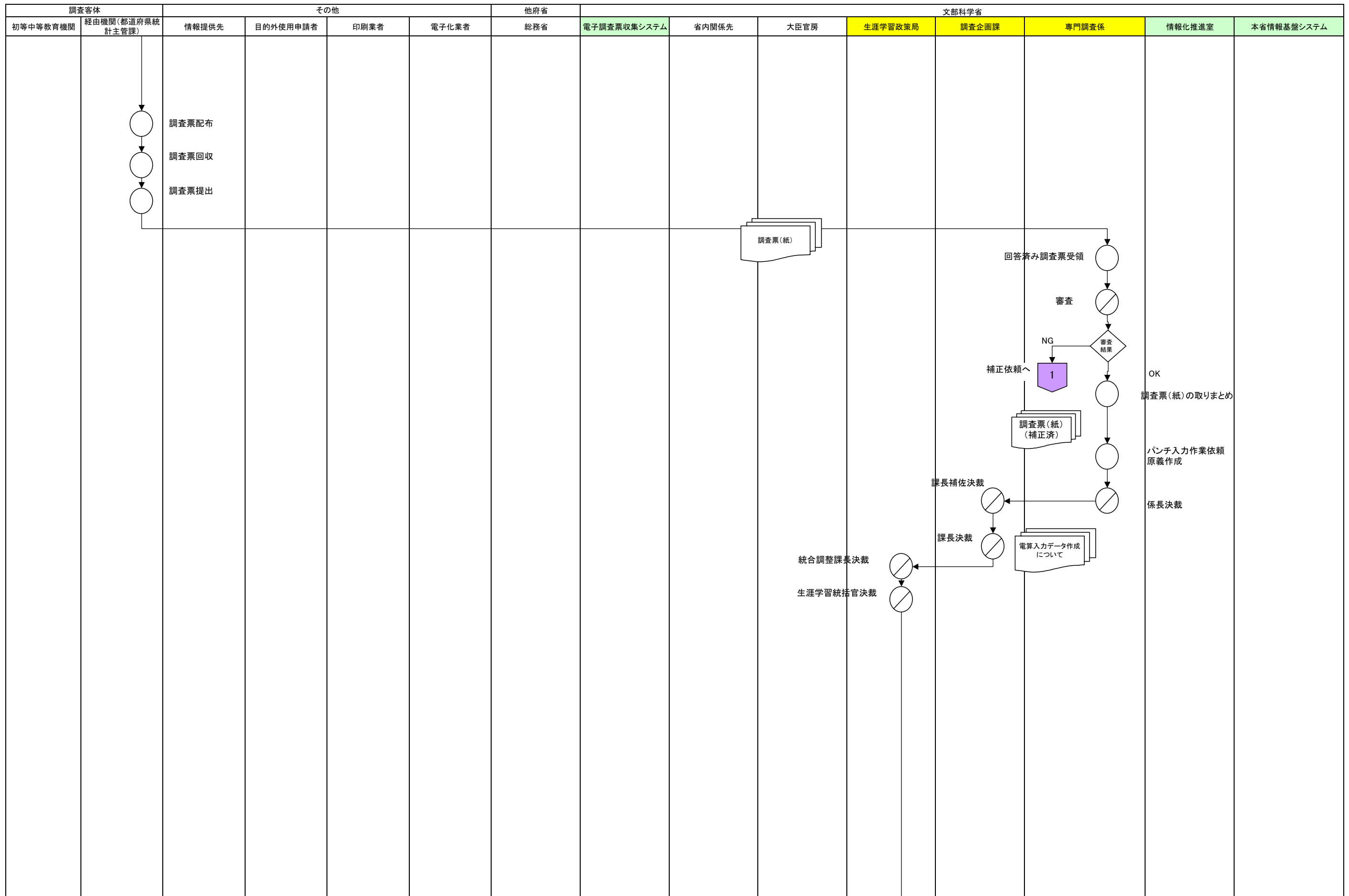

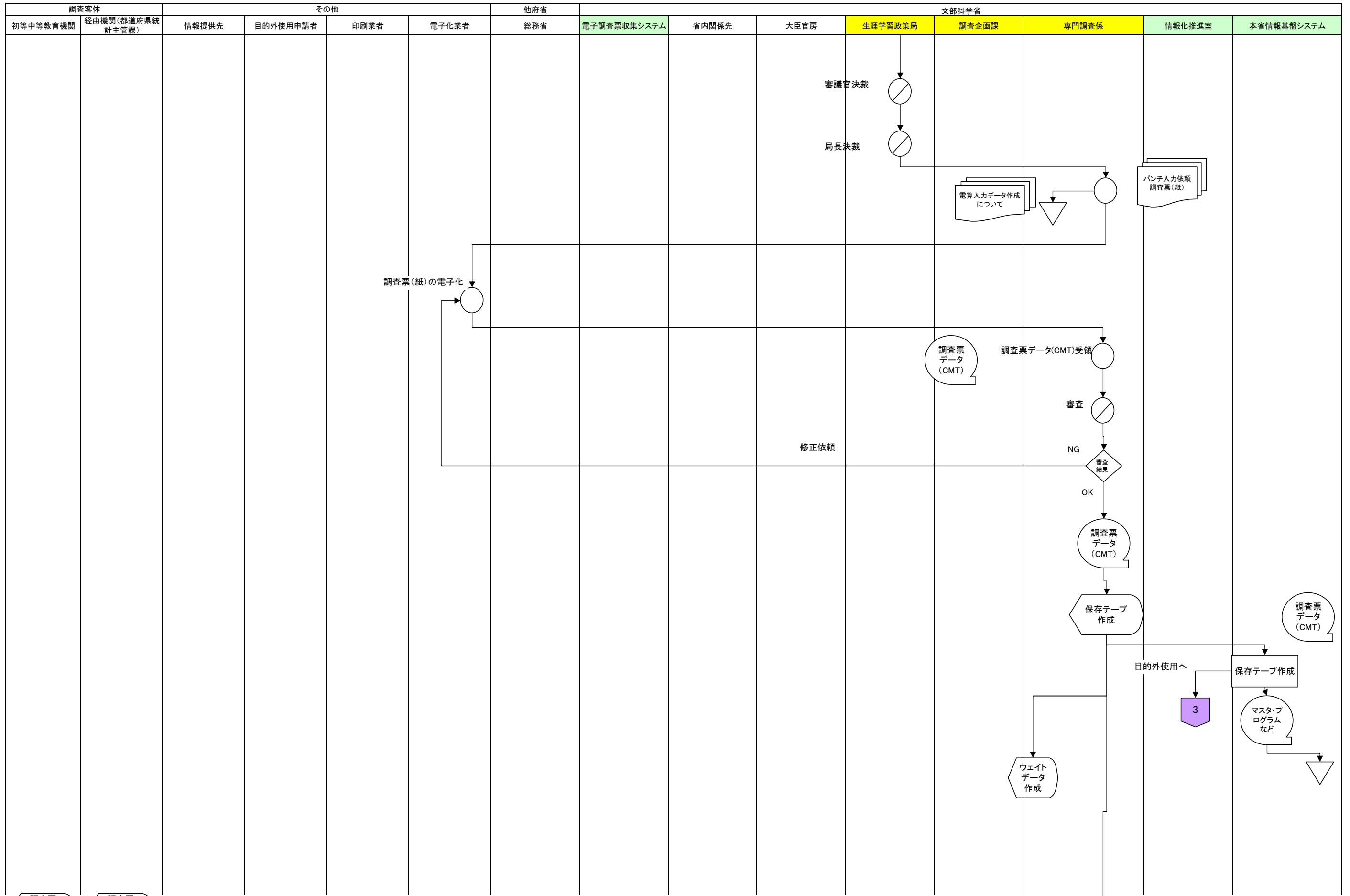

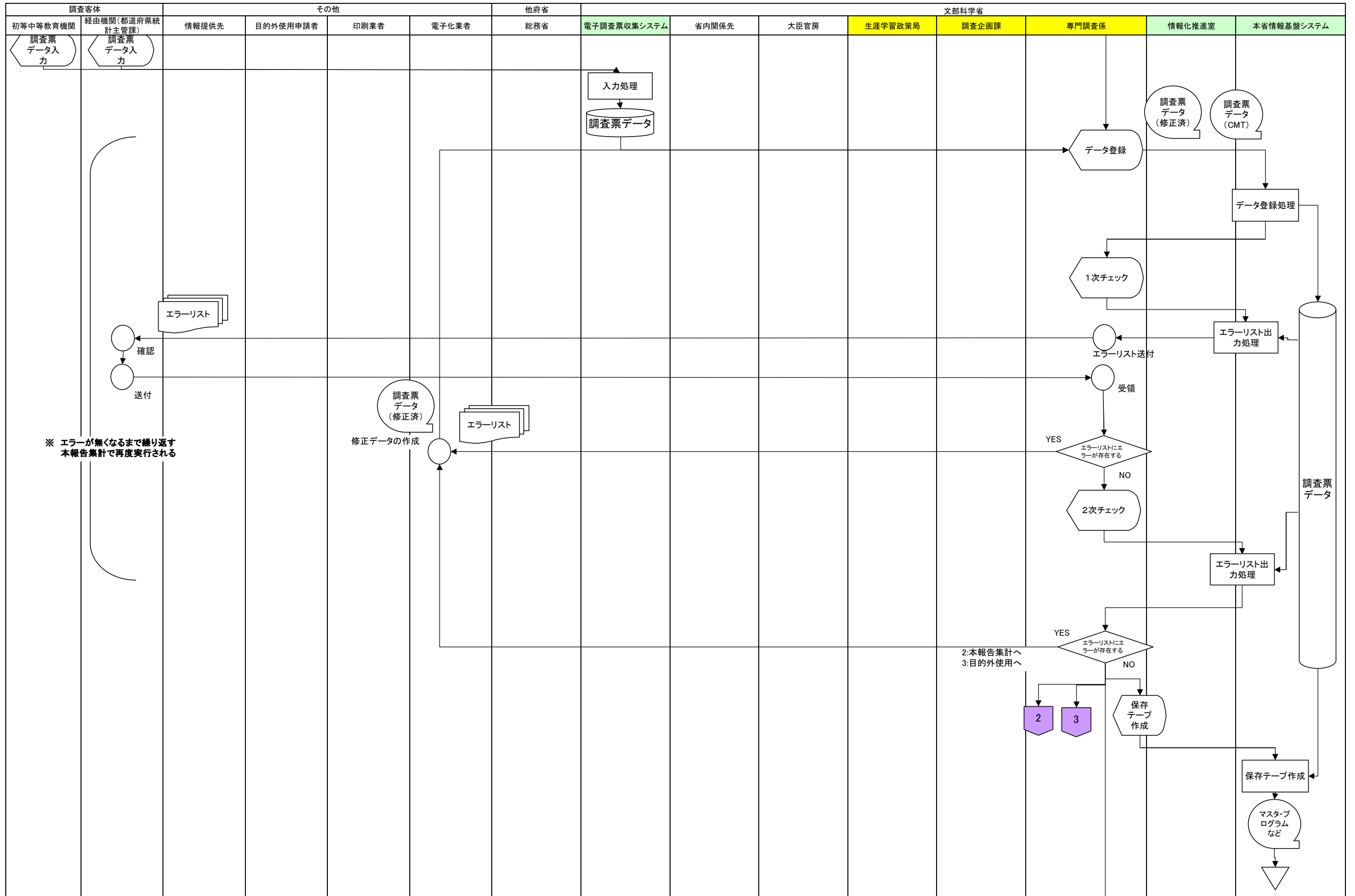

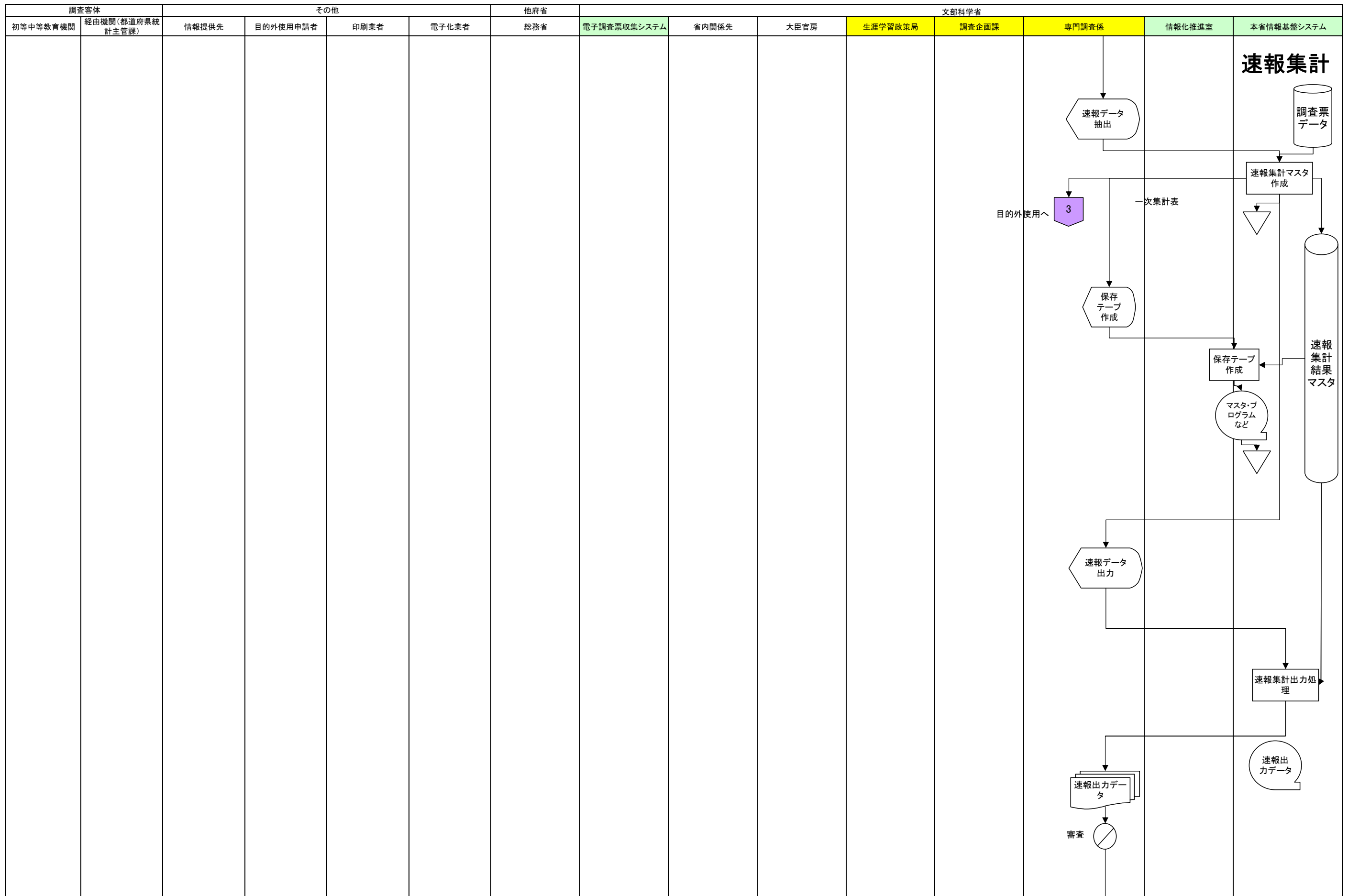

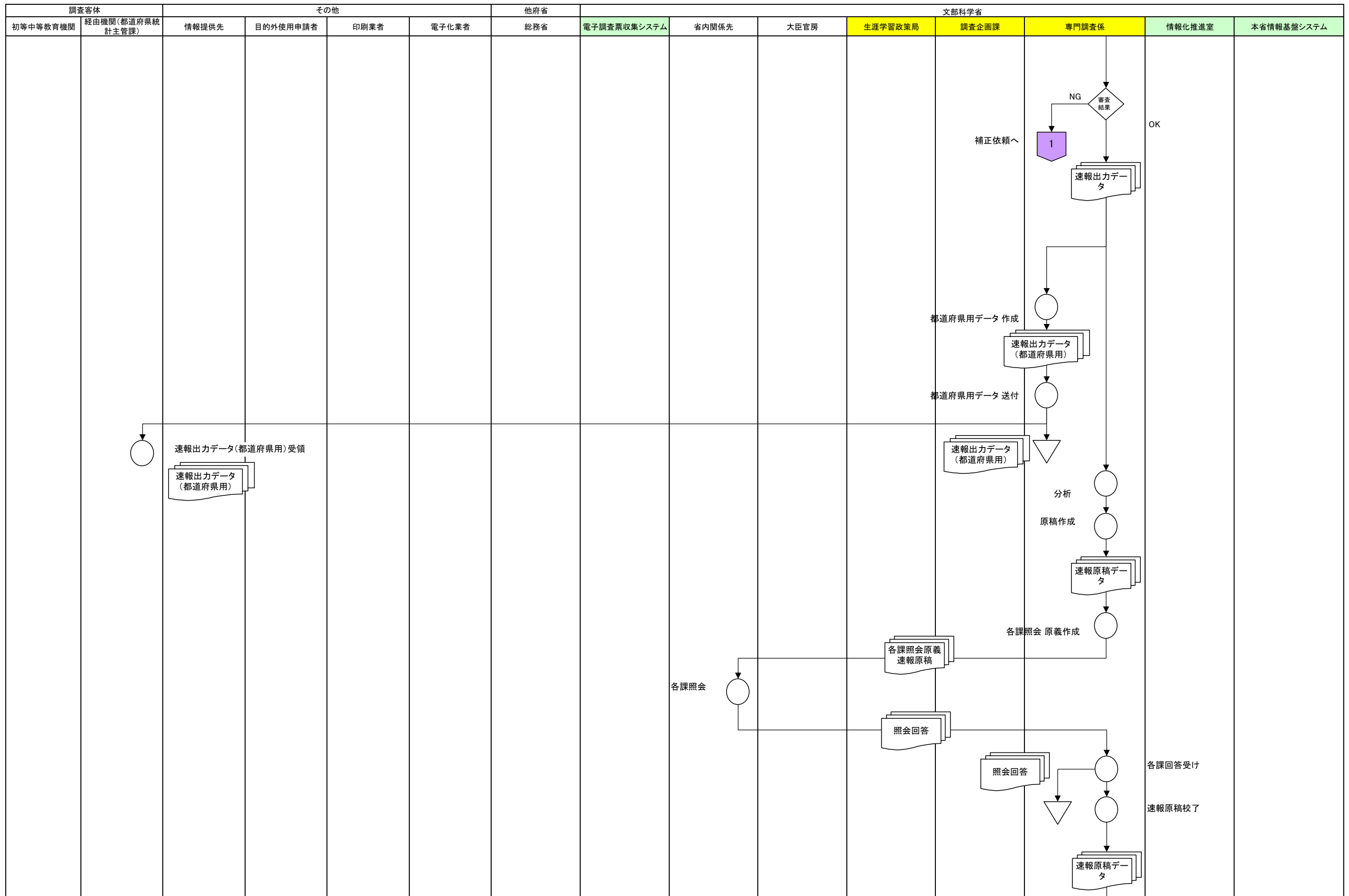

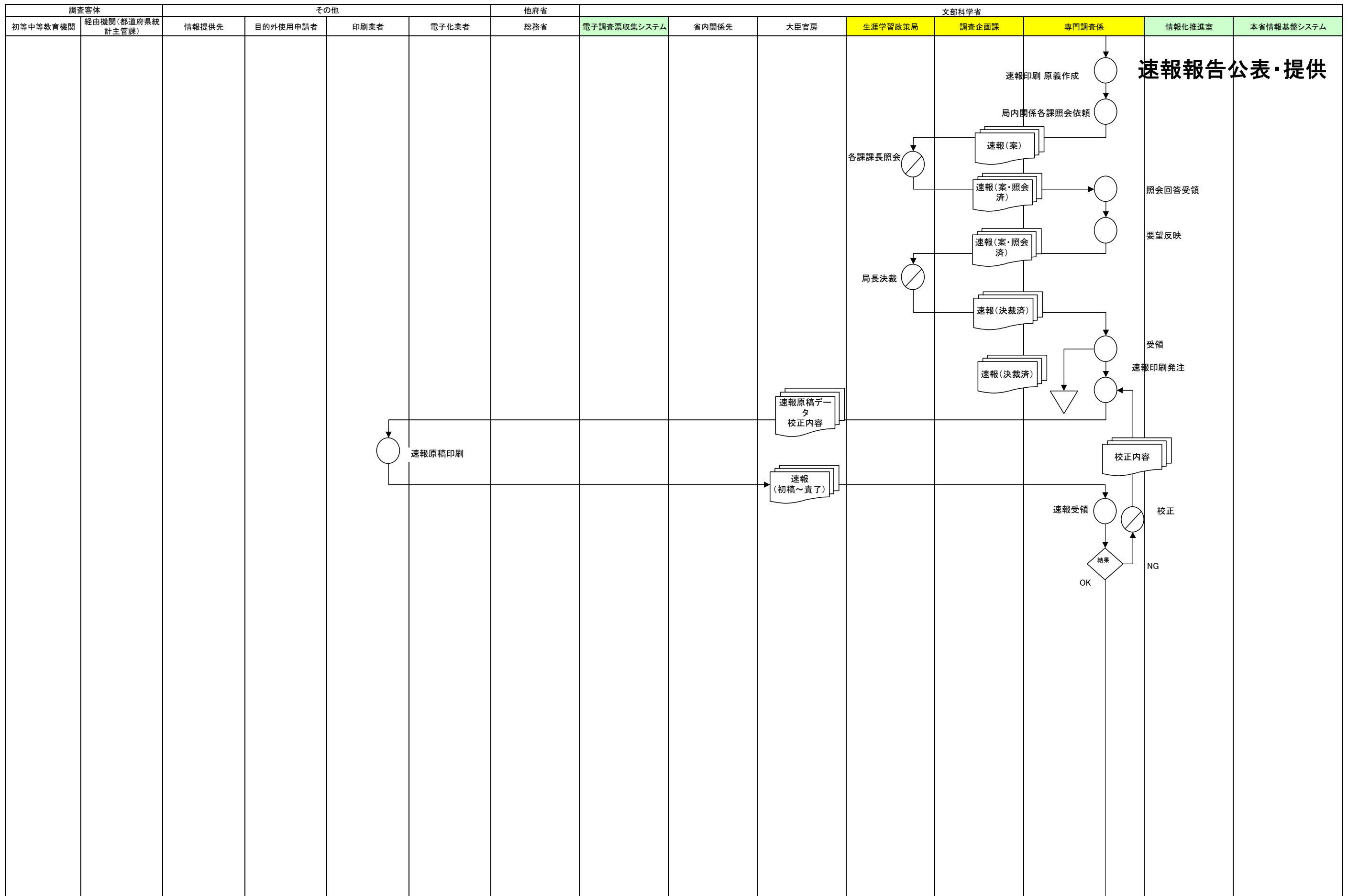

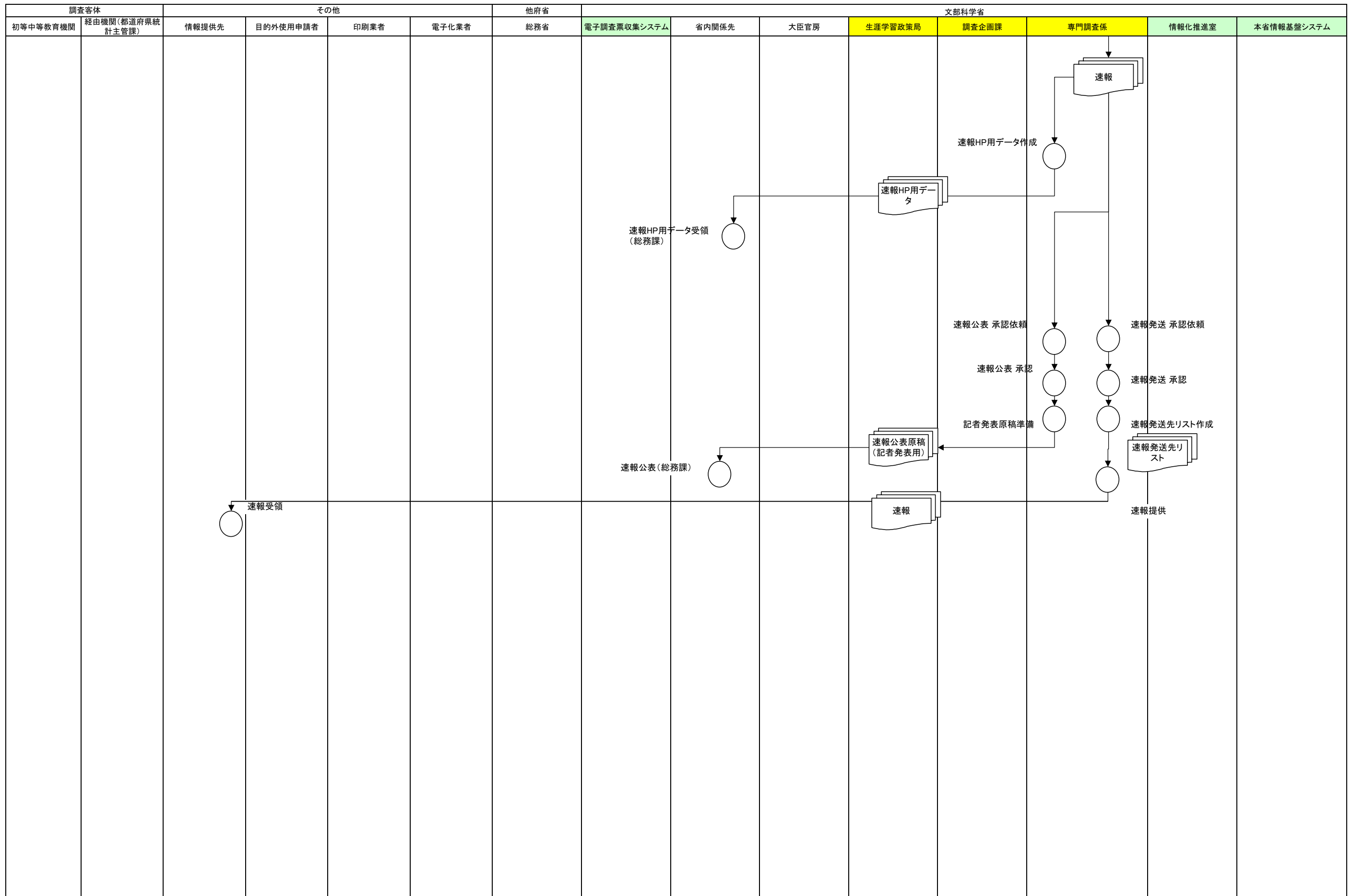

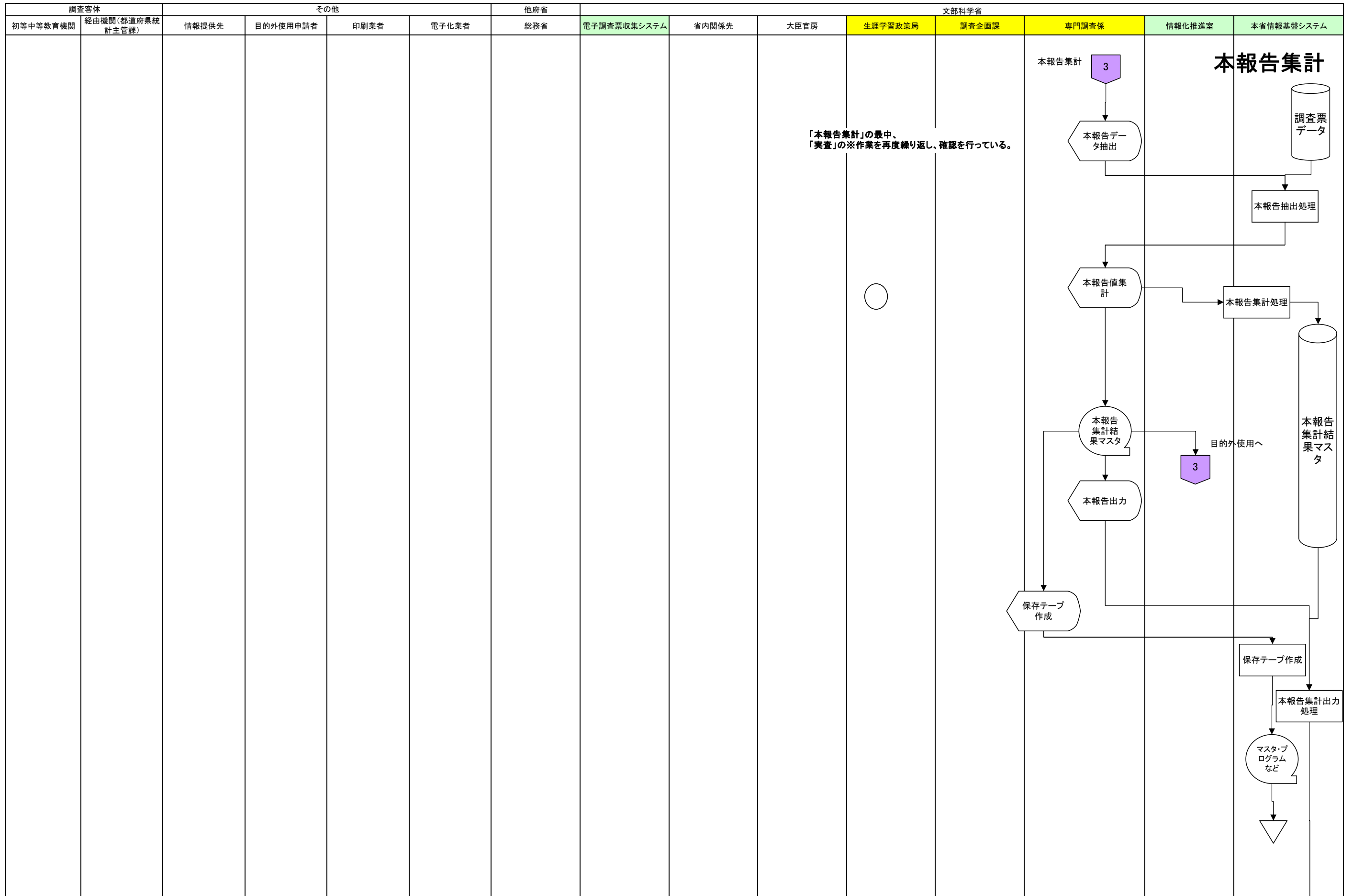

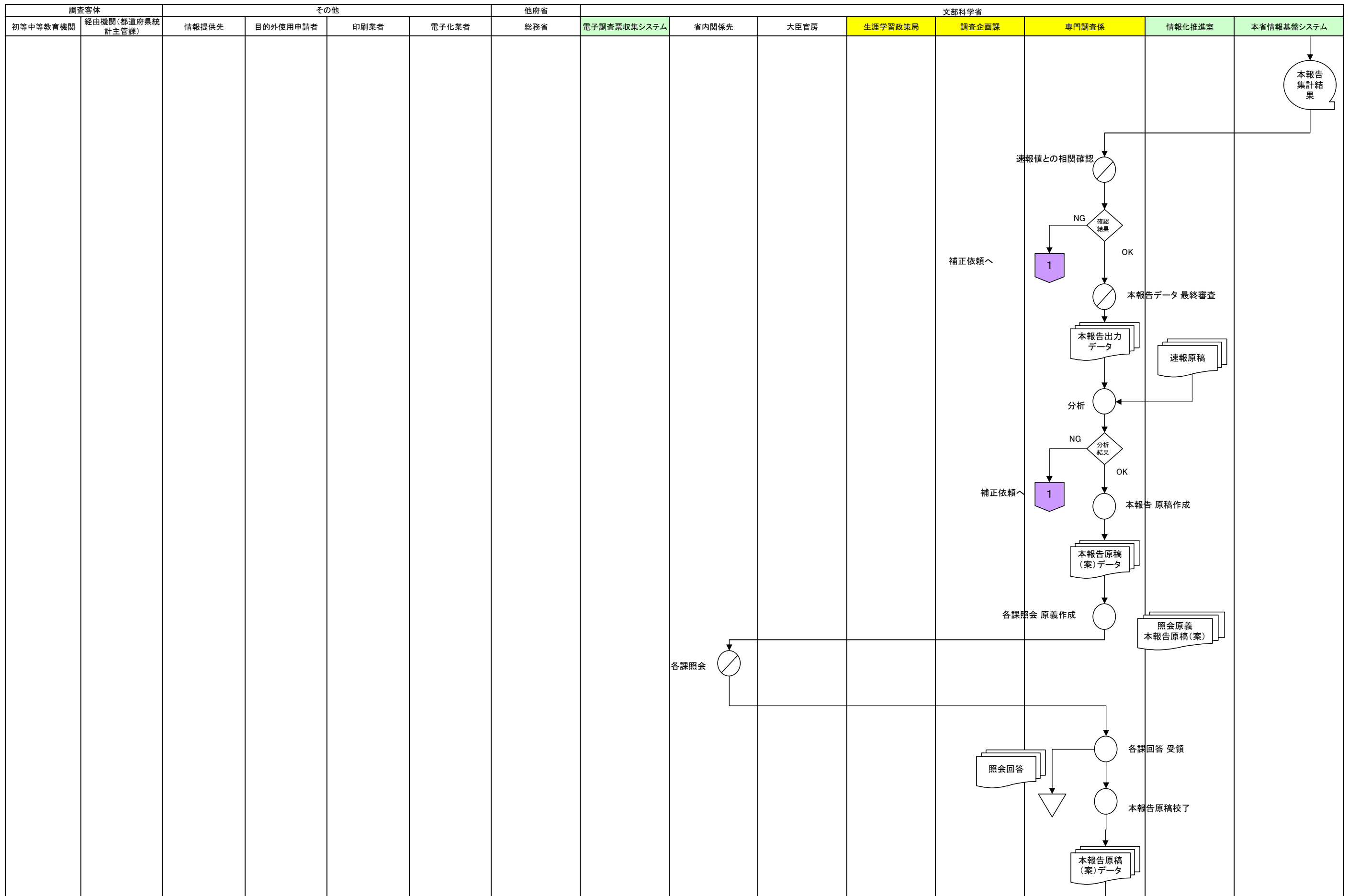

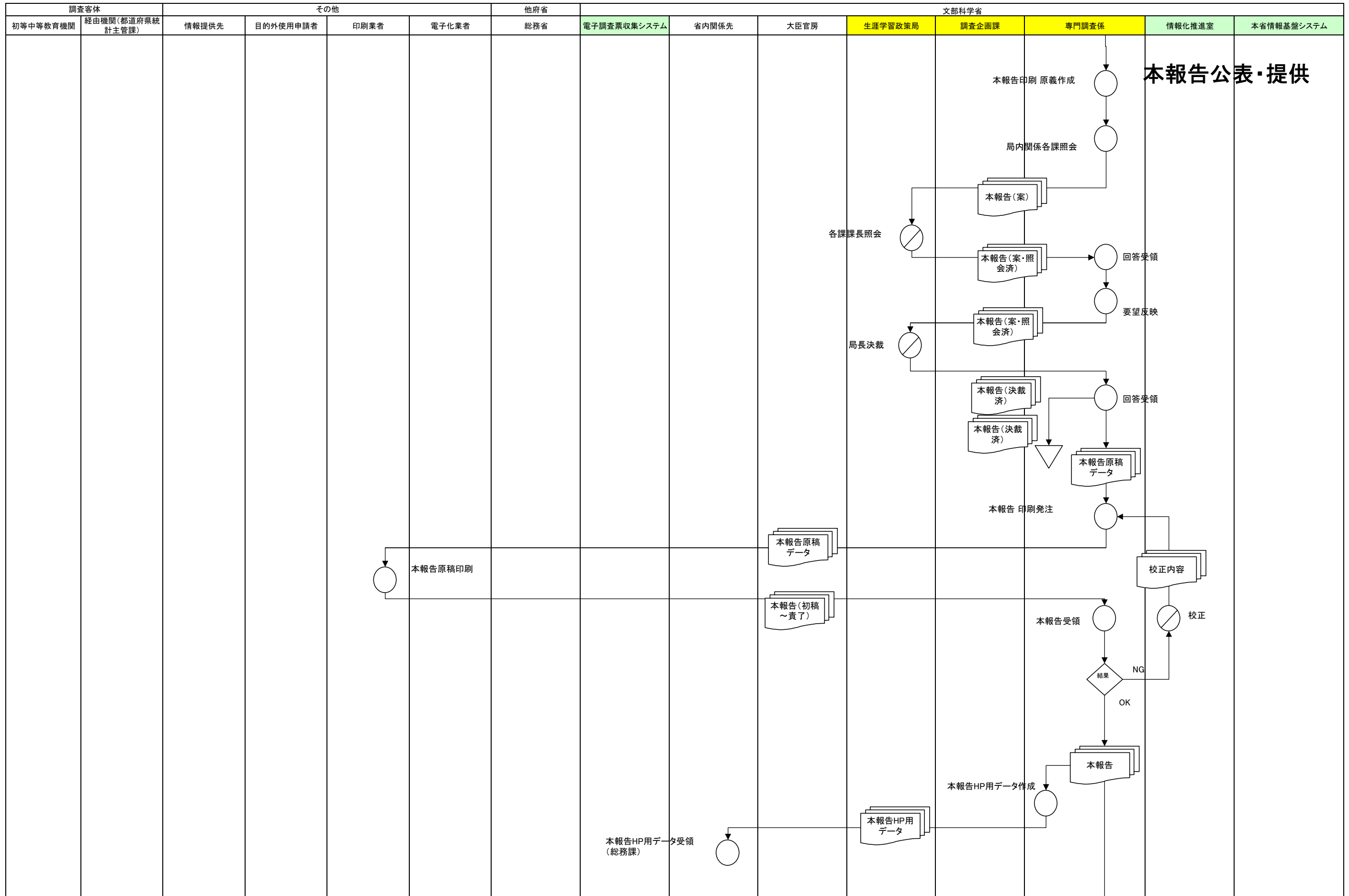

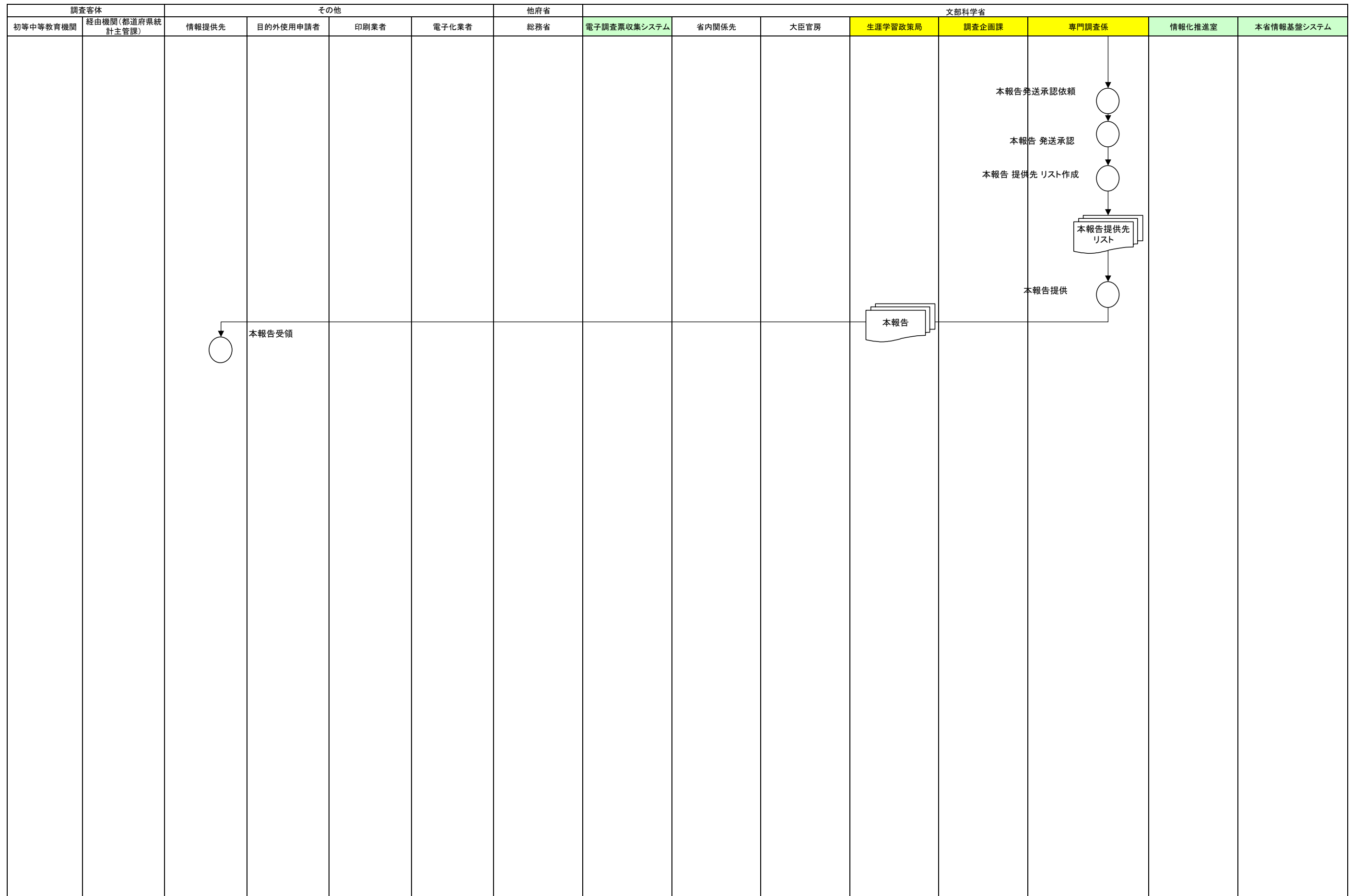

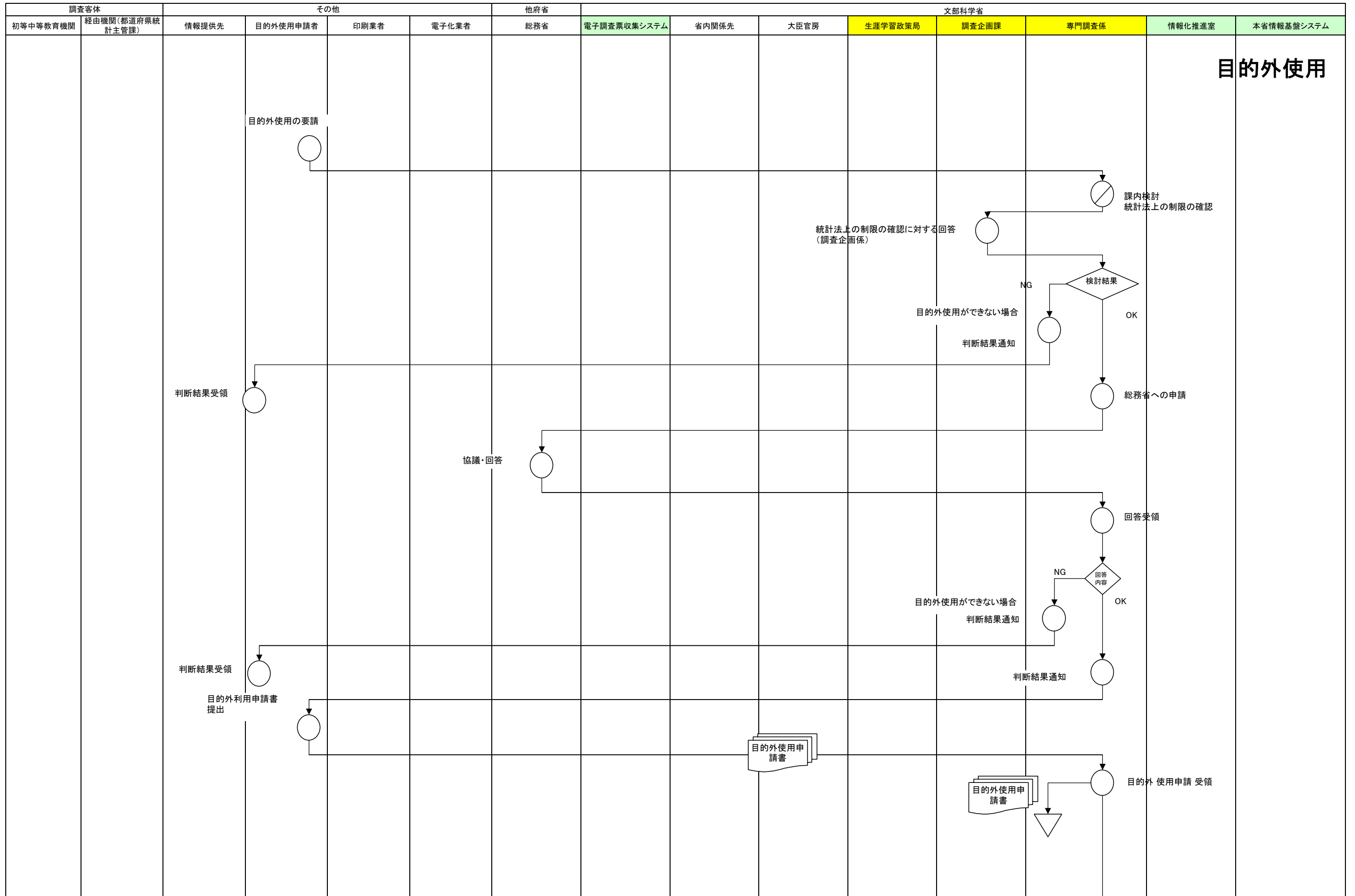

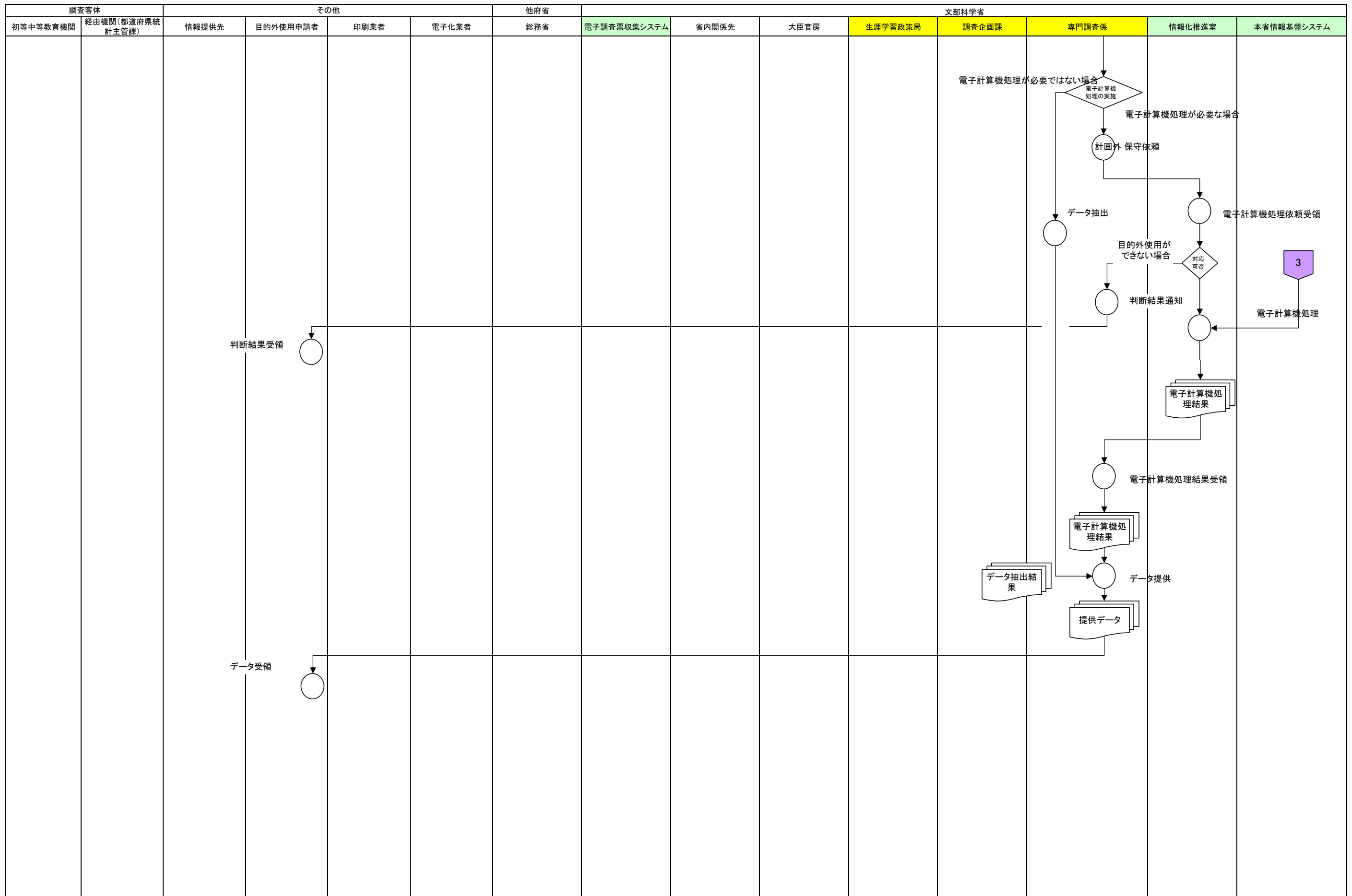

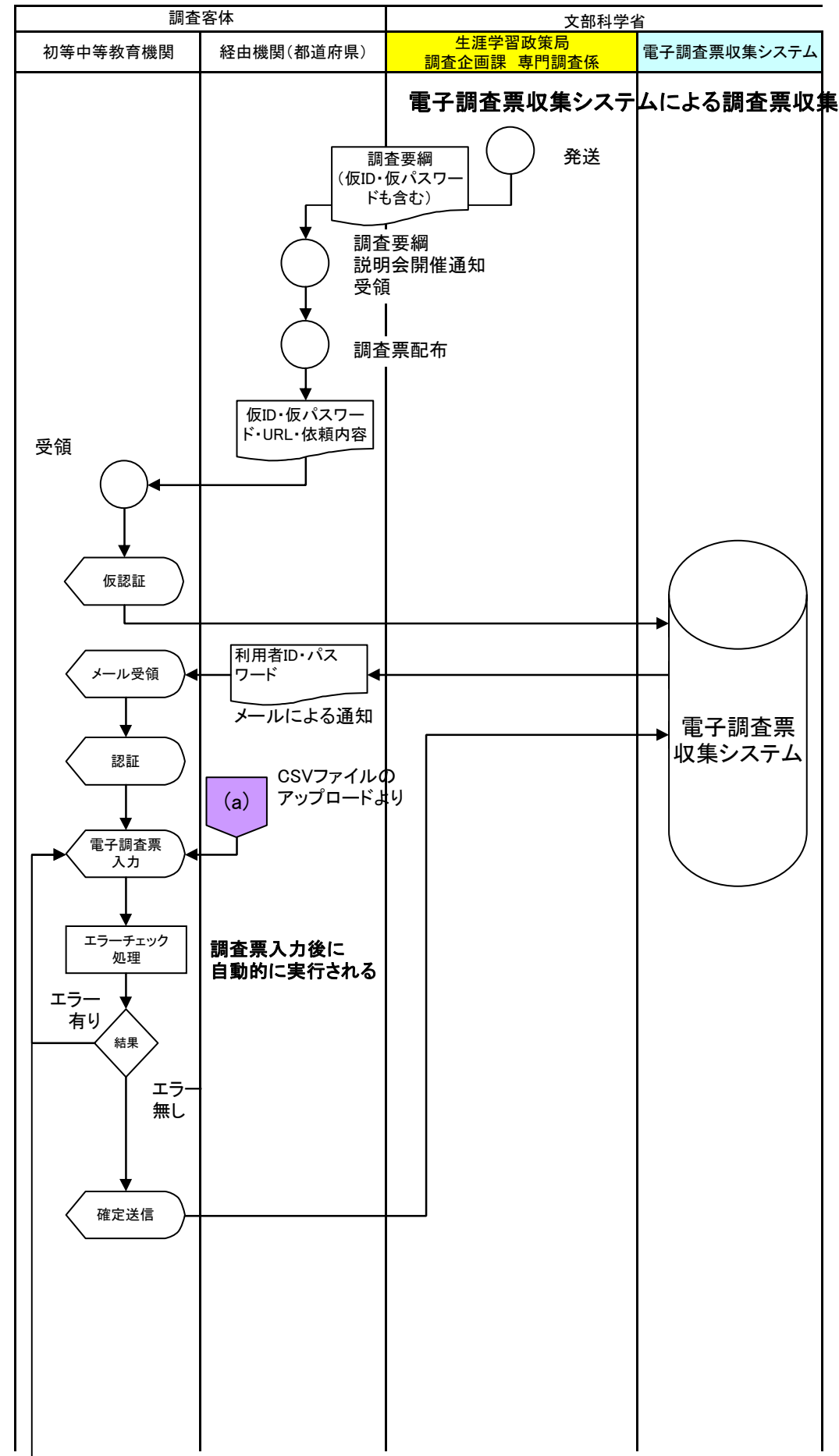

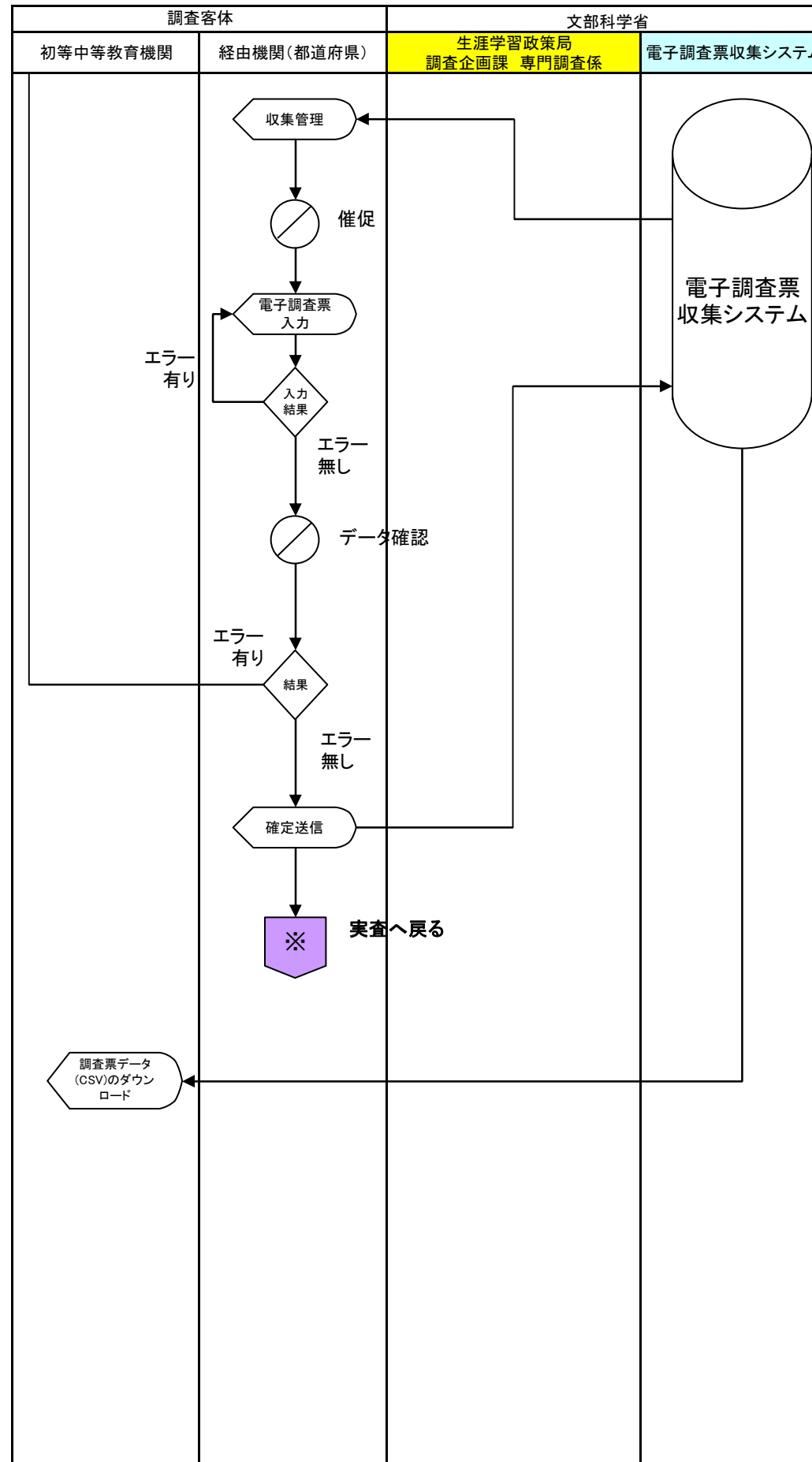

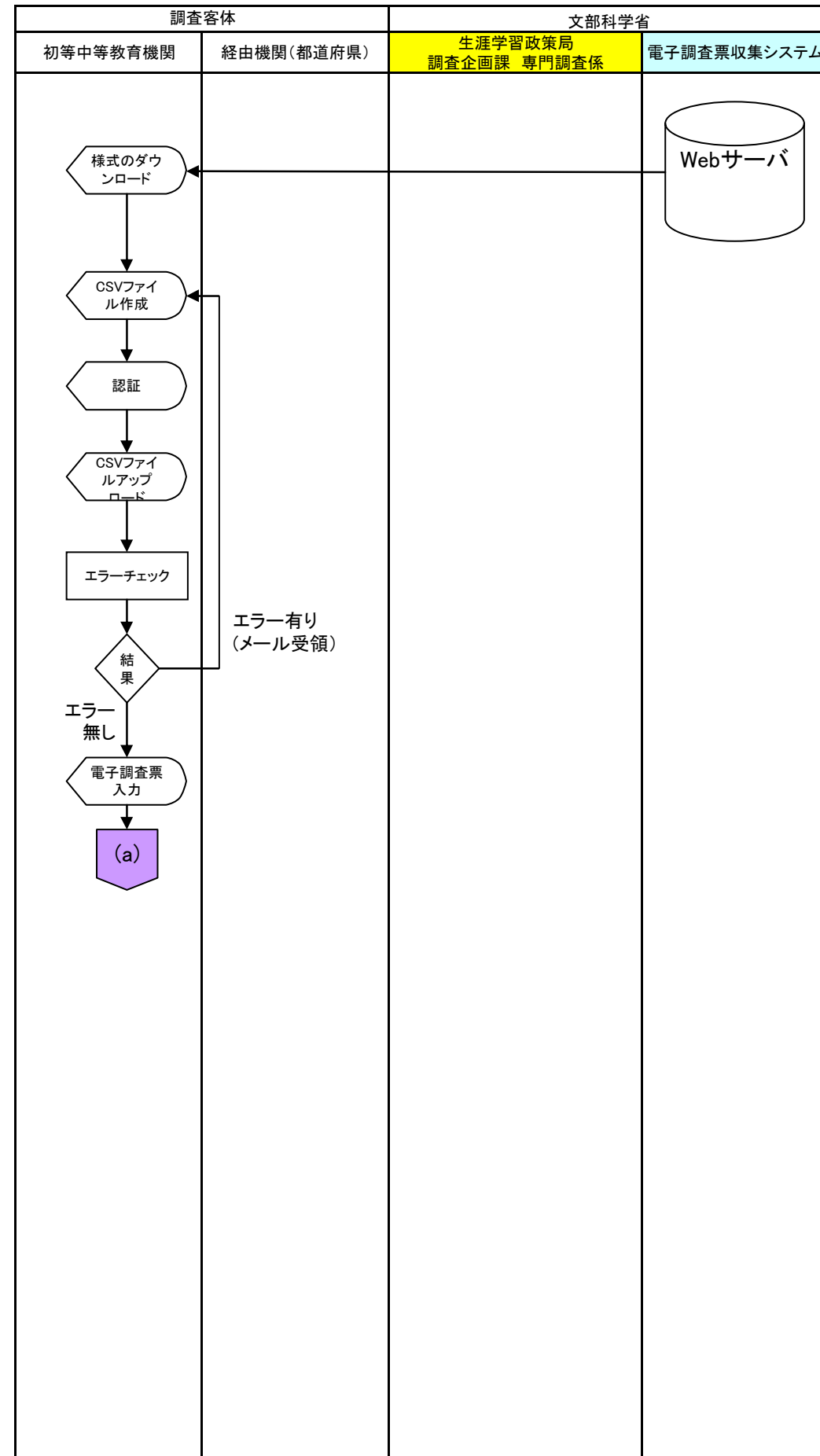

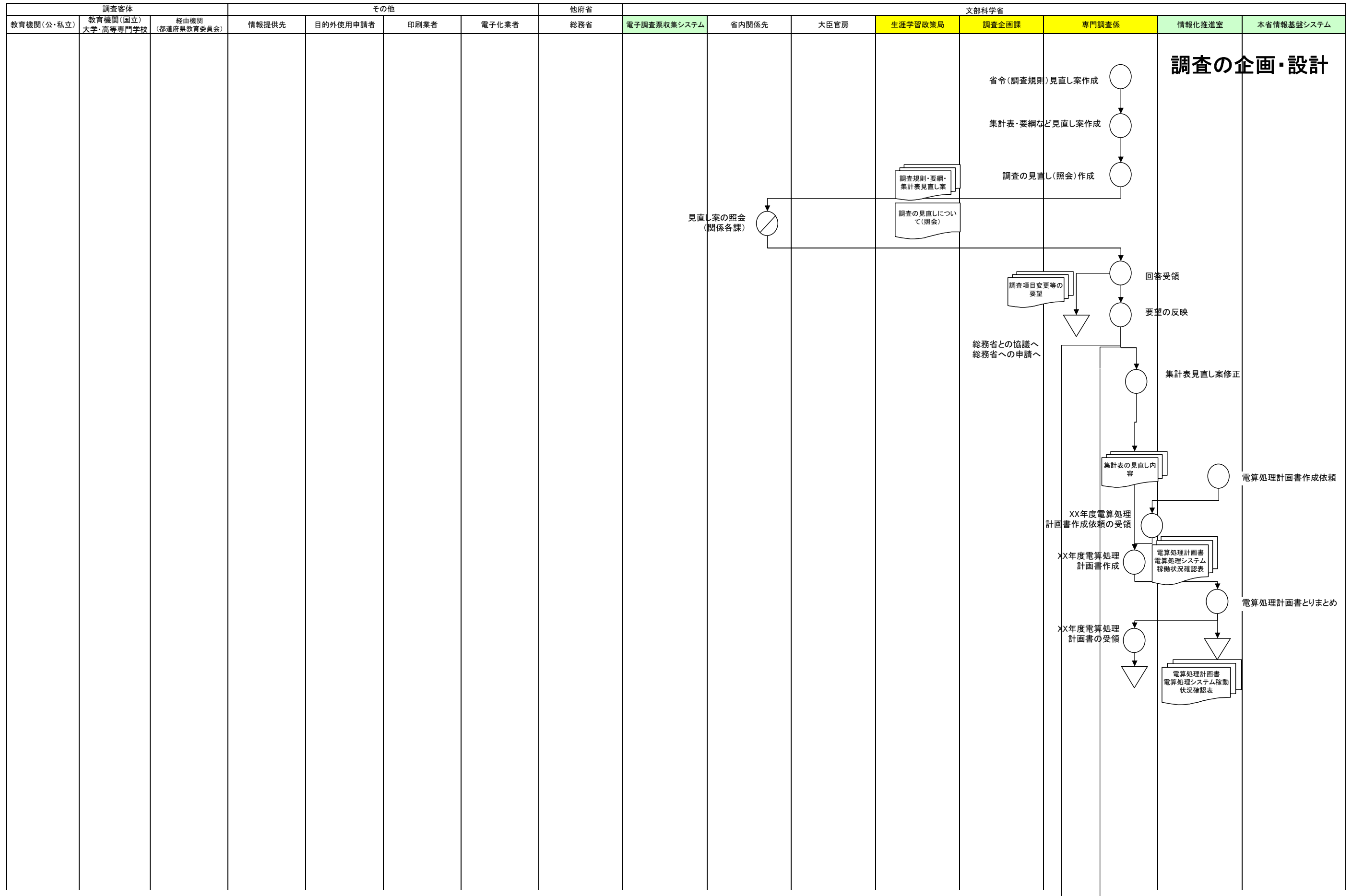

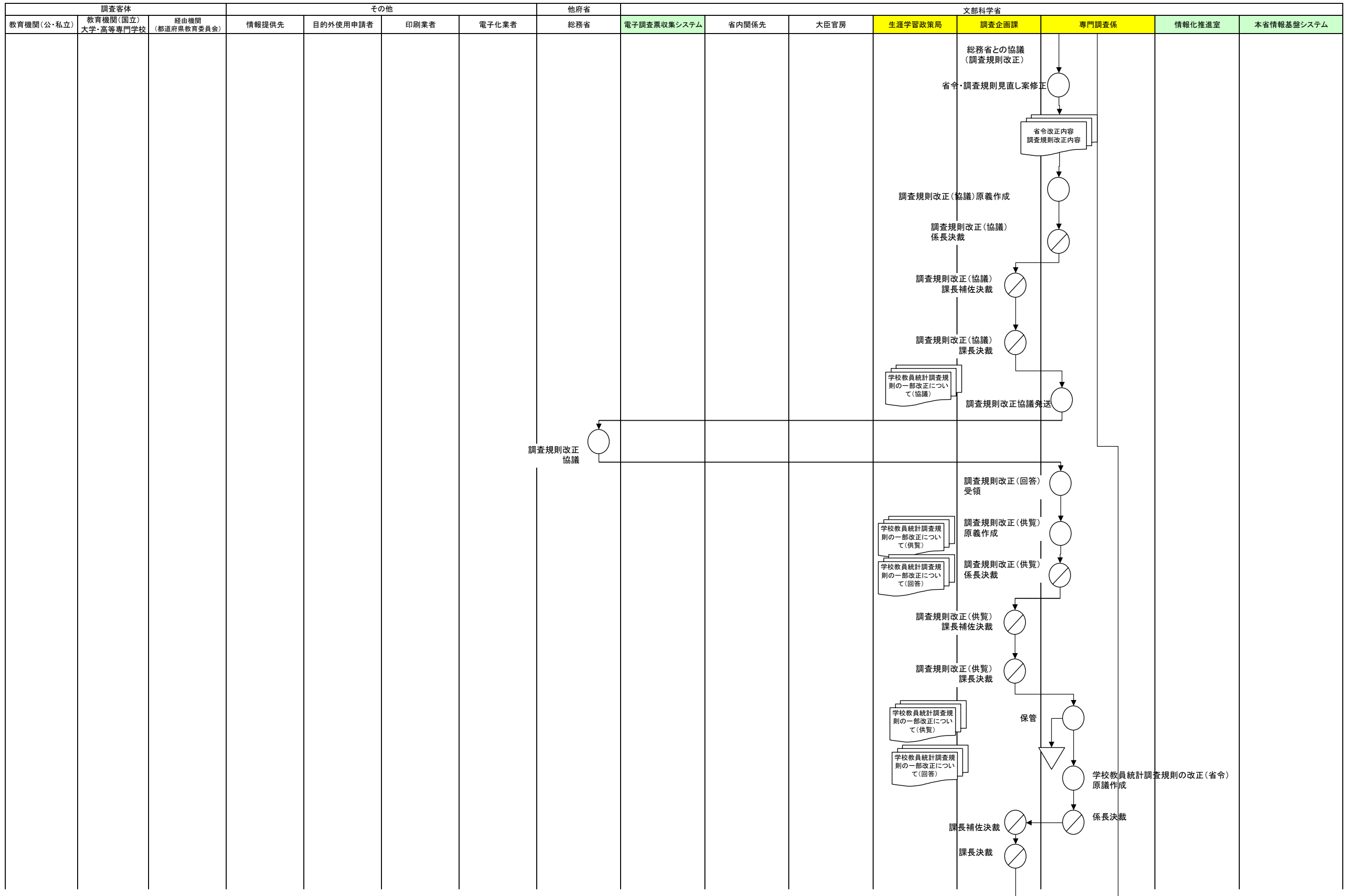

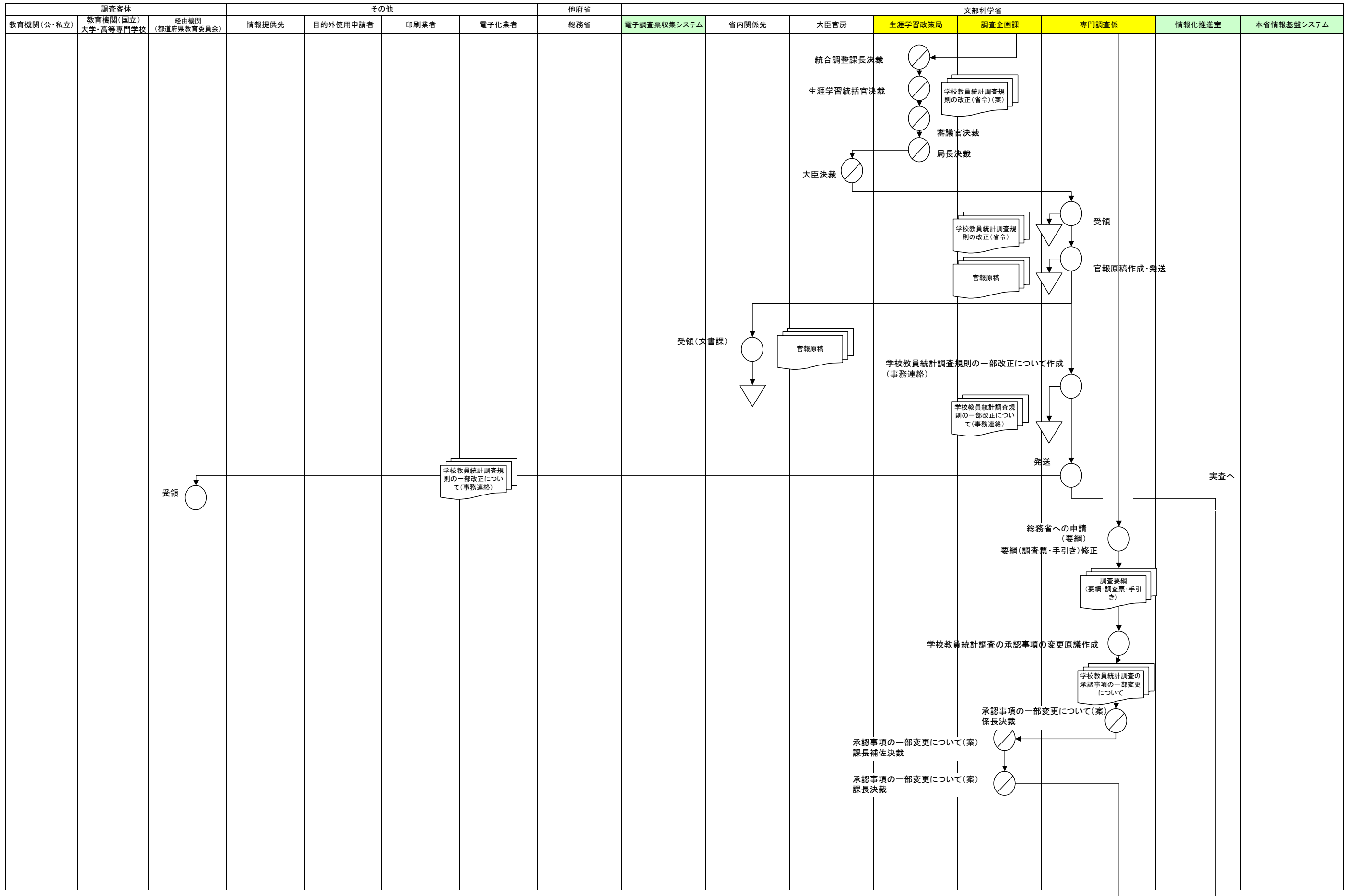

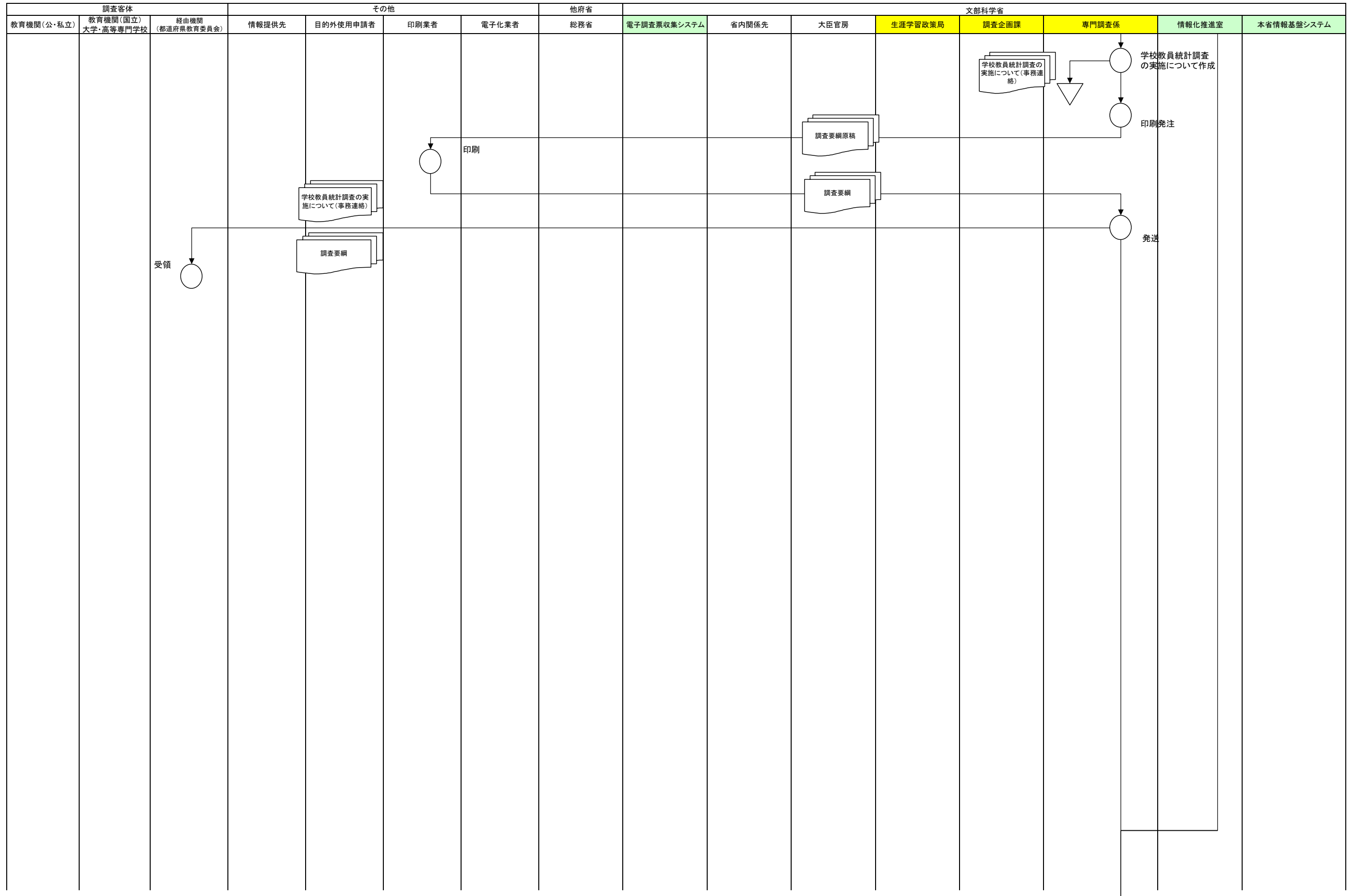

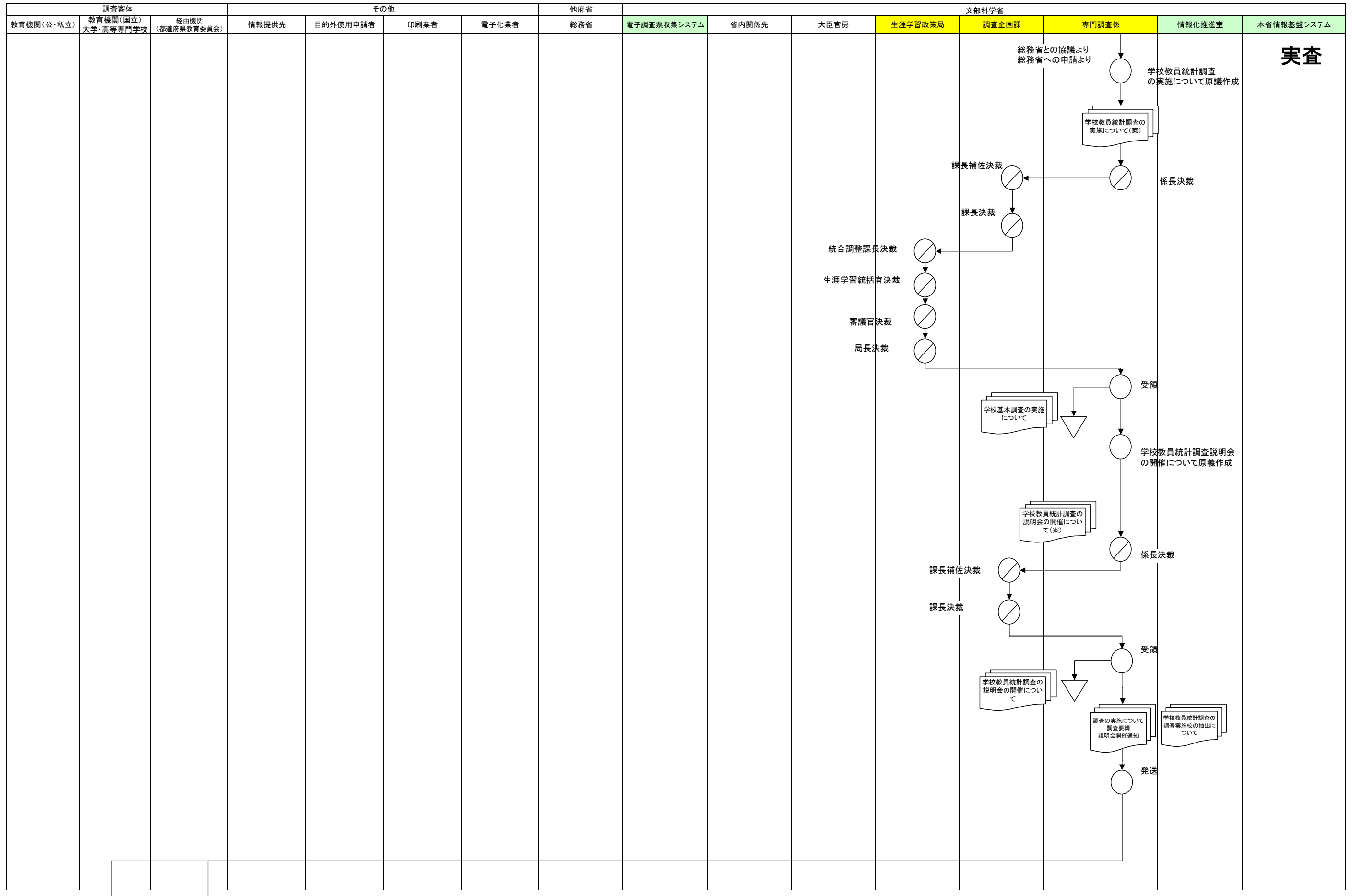

実査

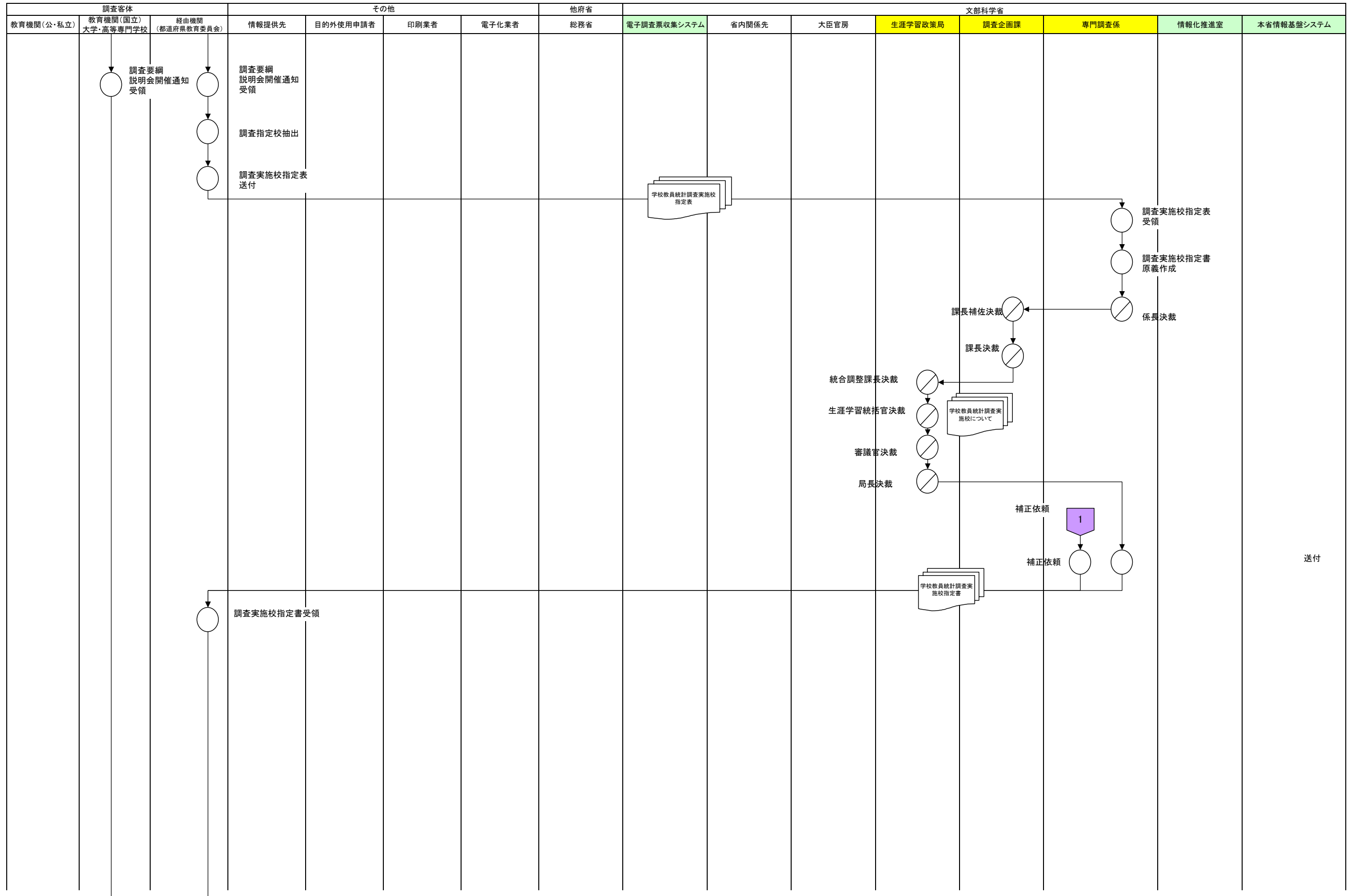

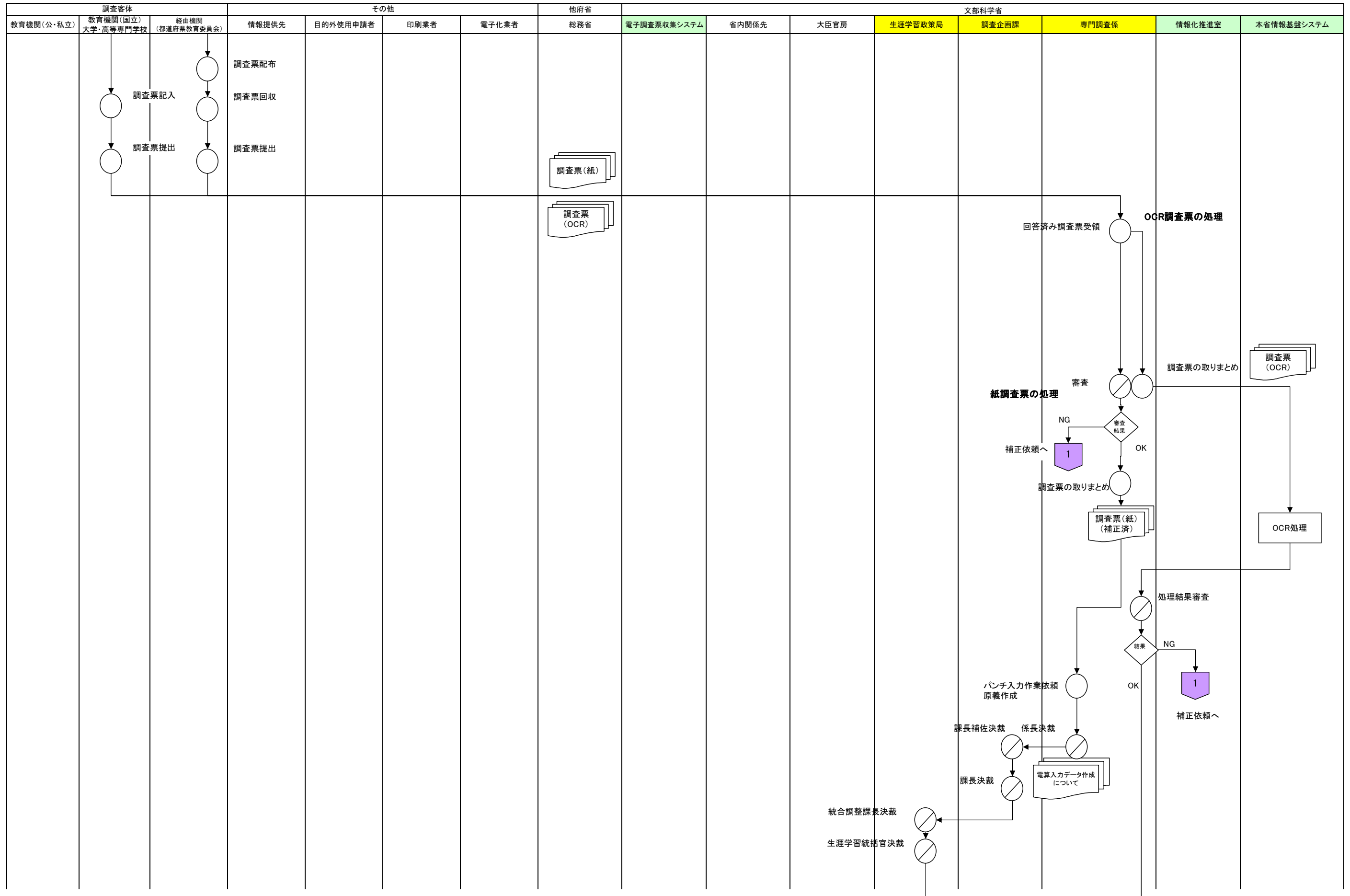

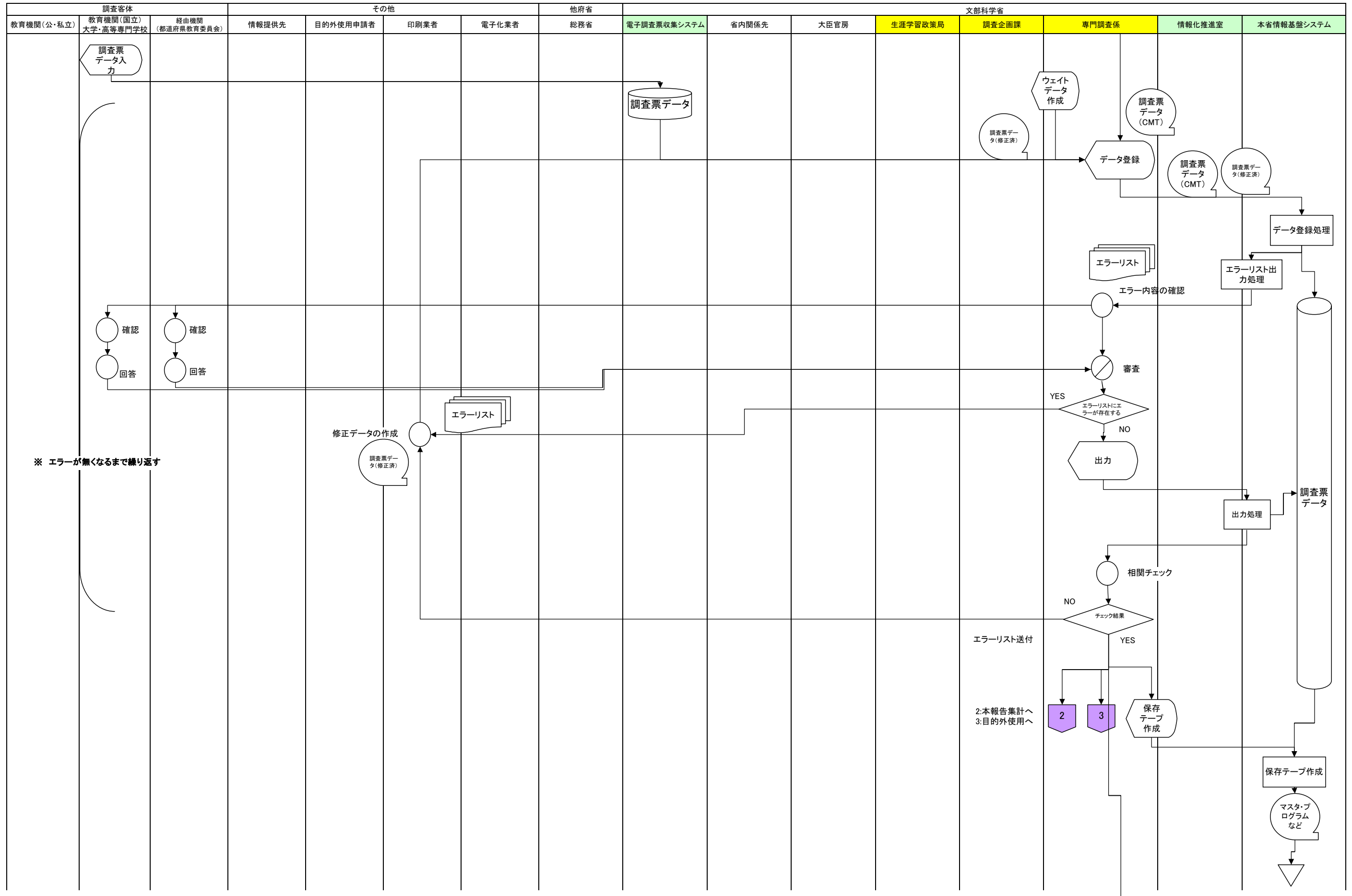

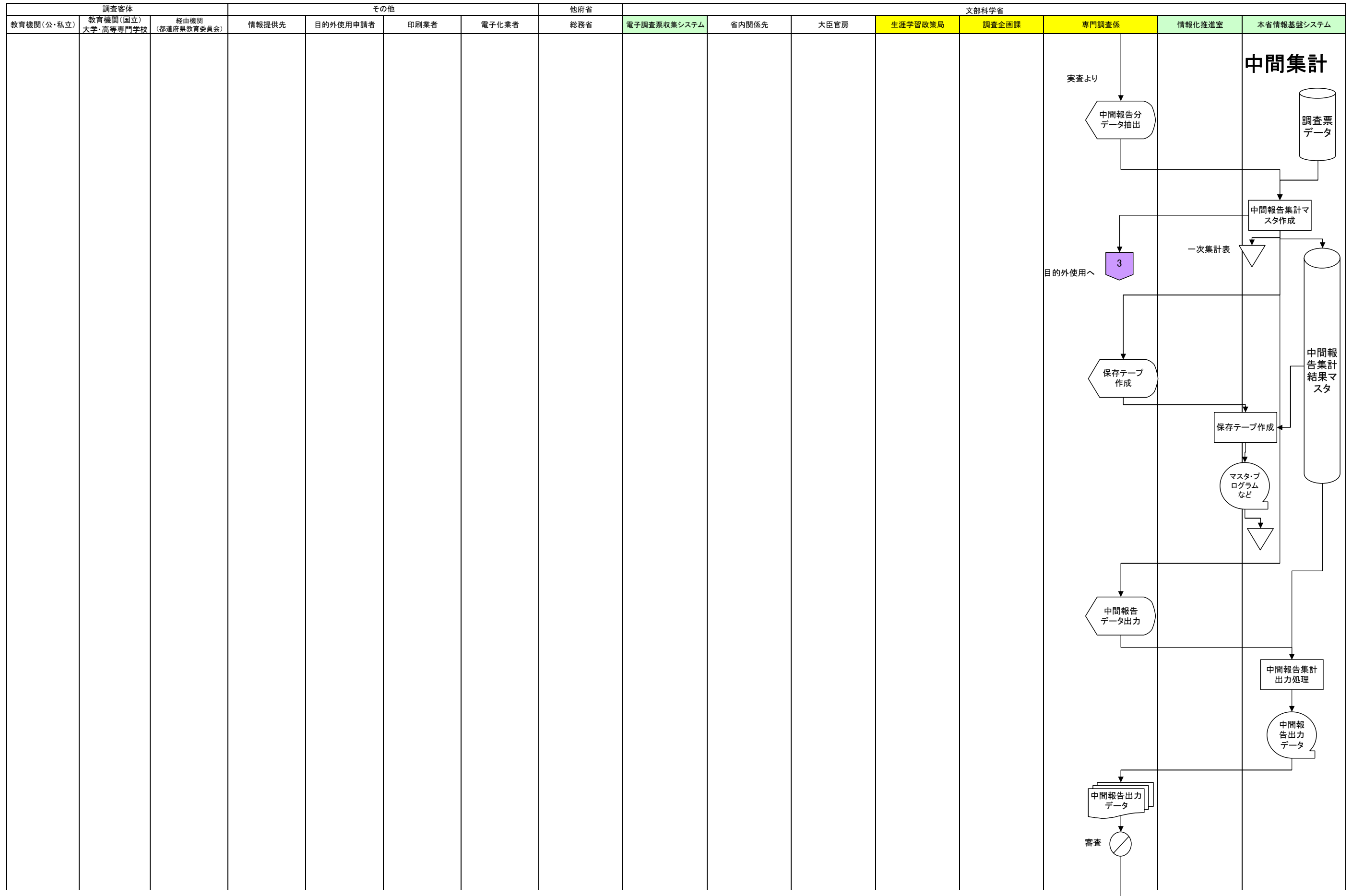

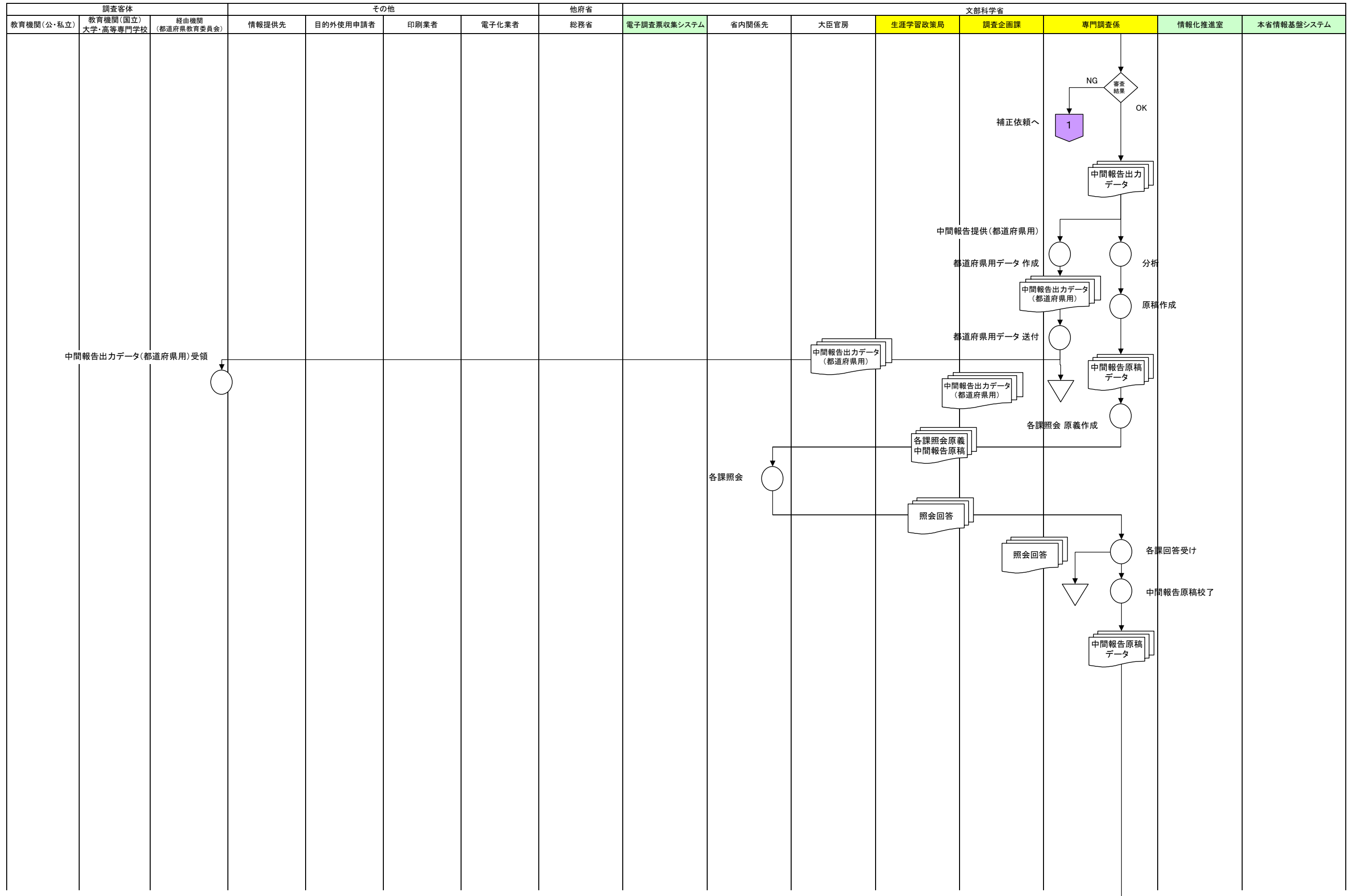

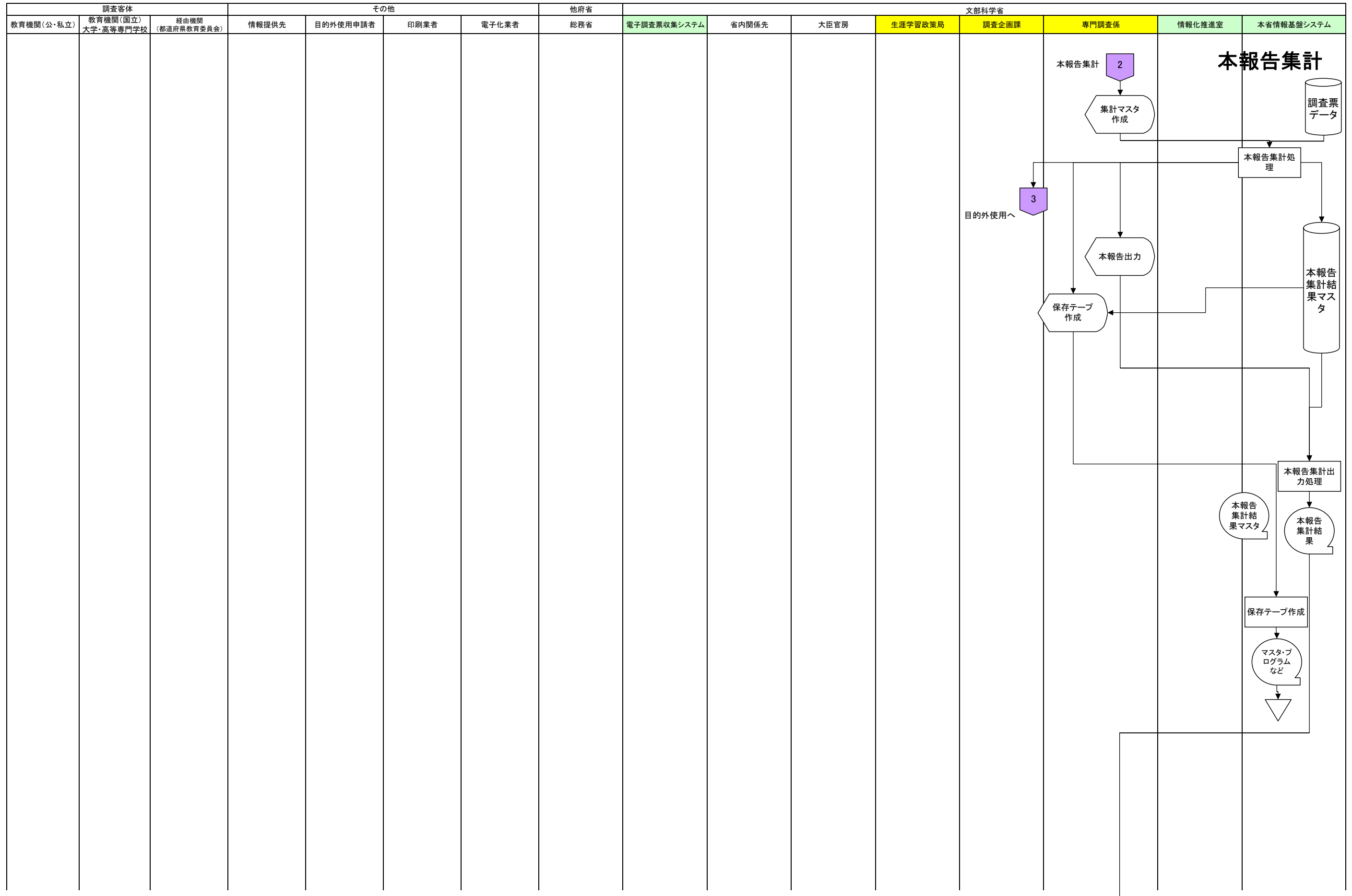

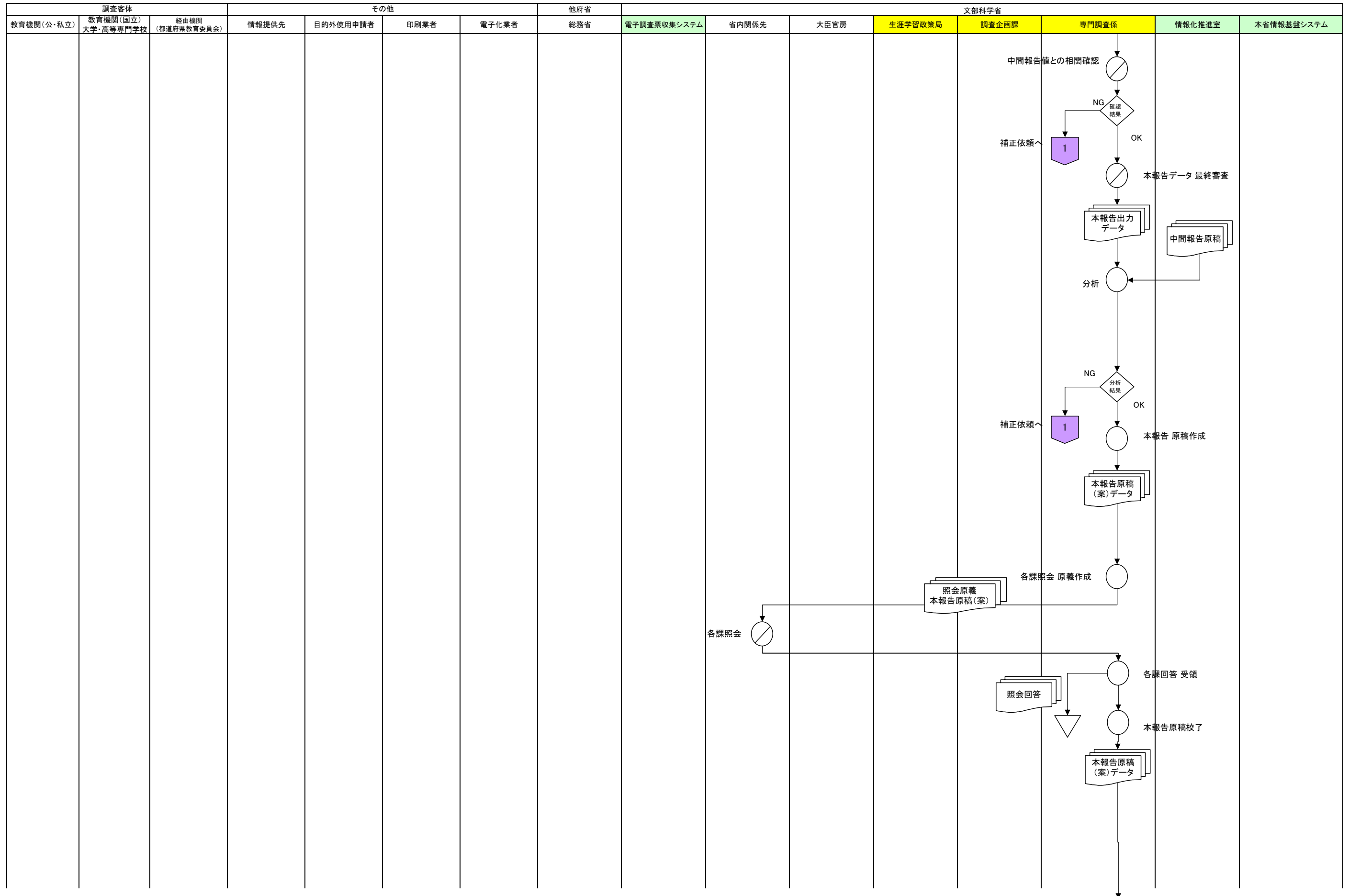

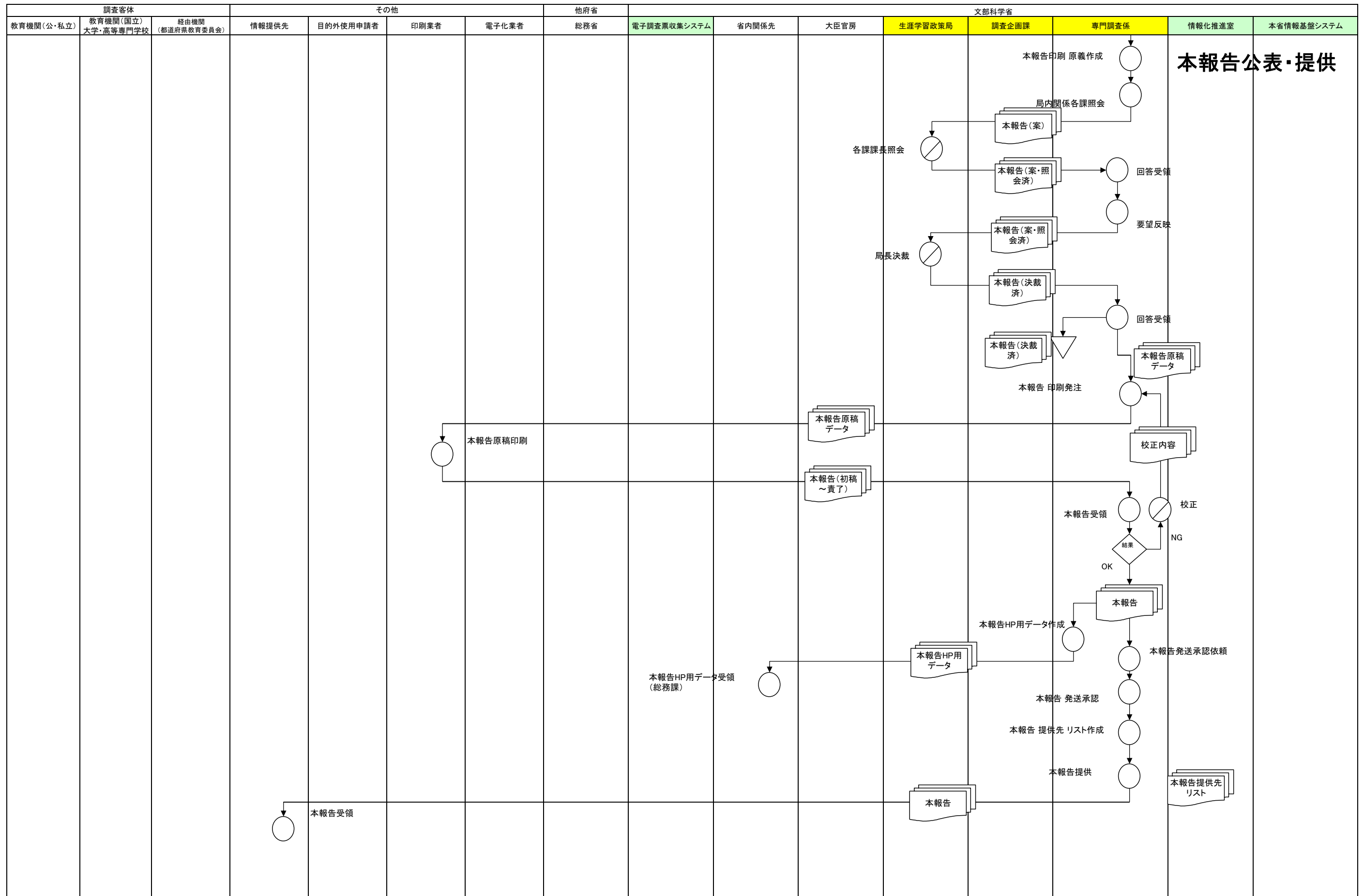

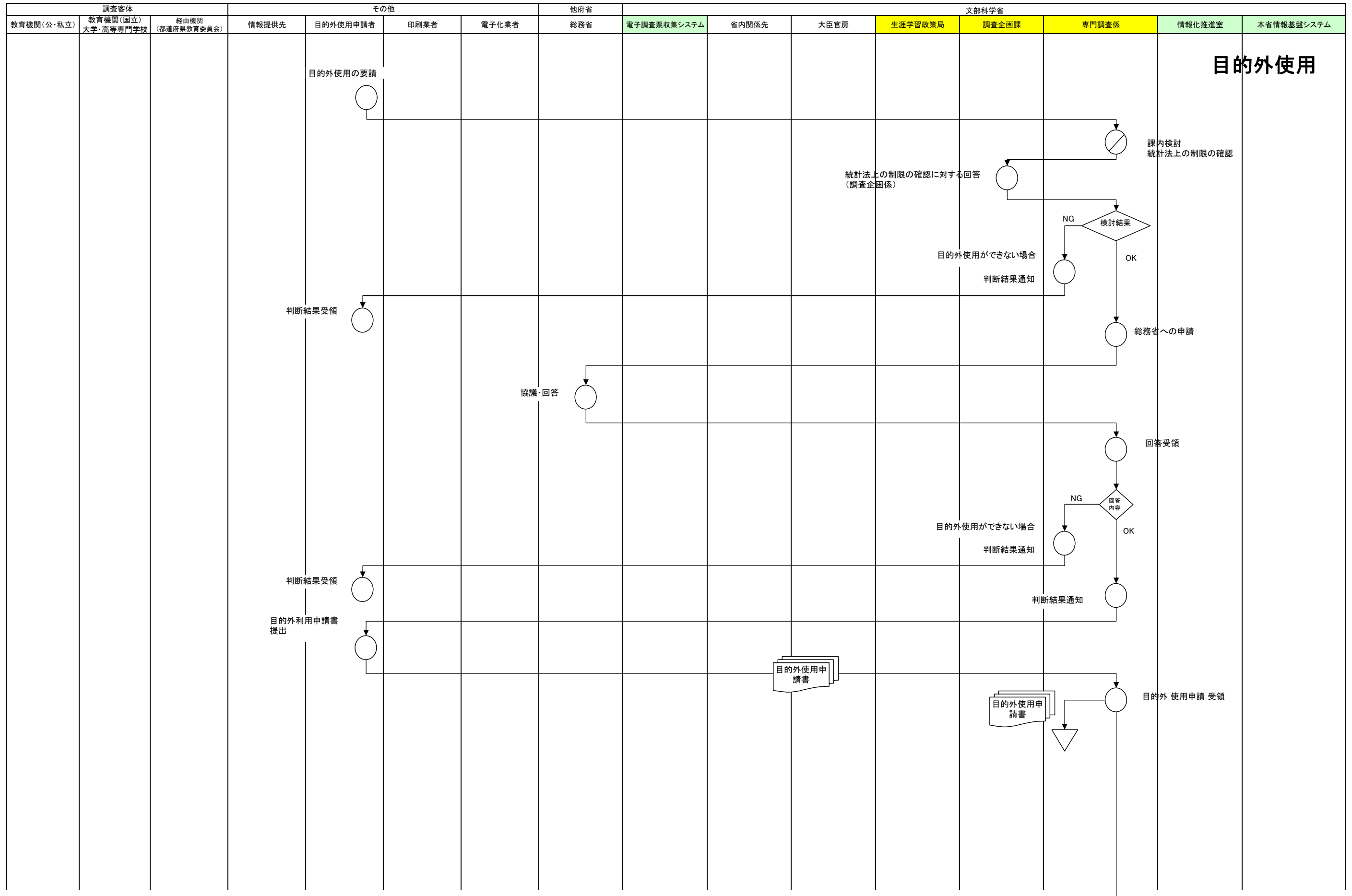

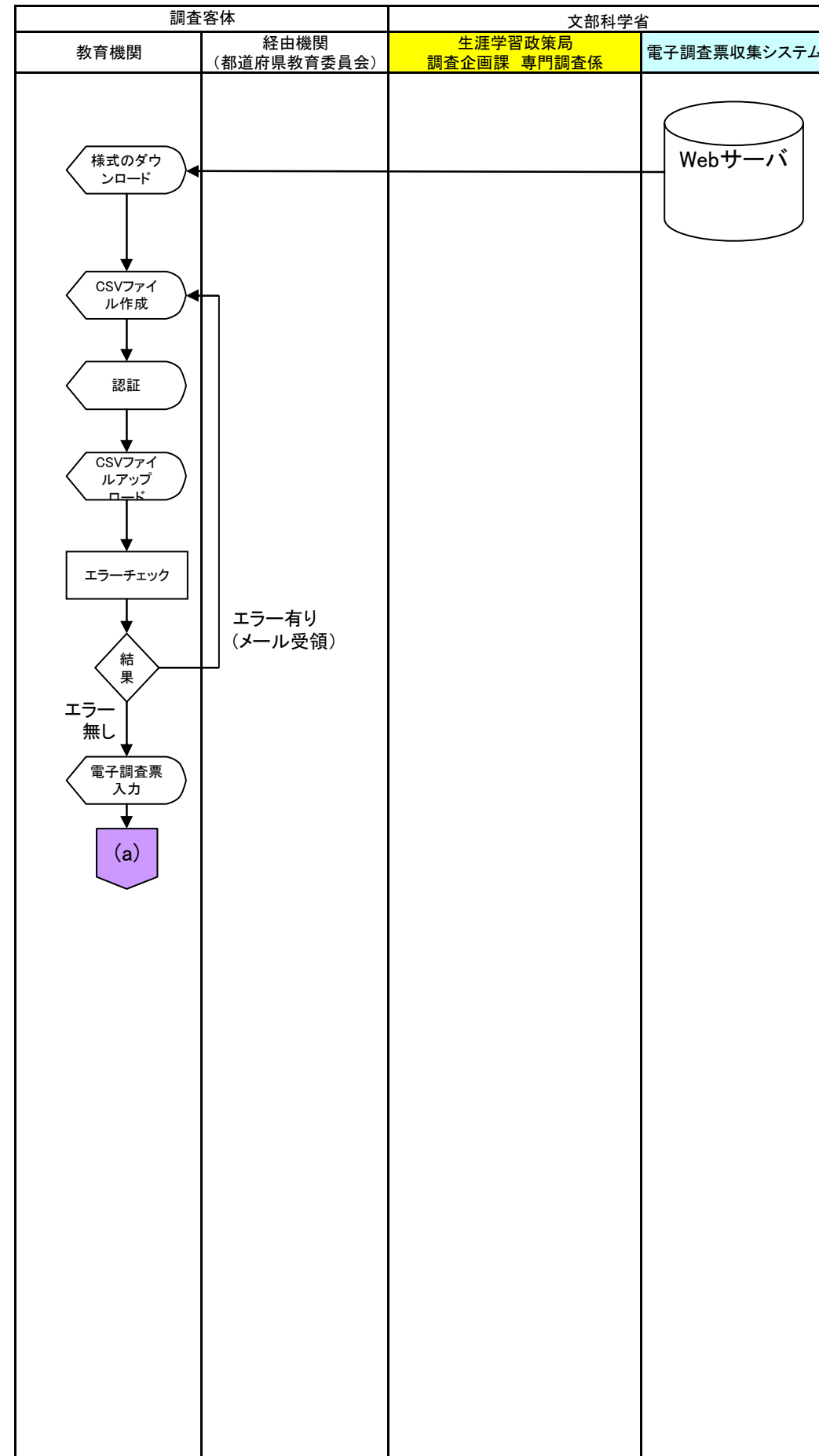

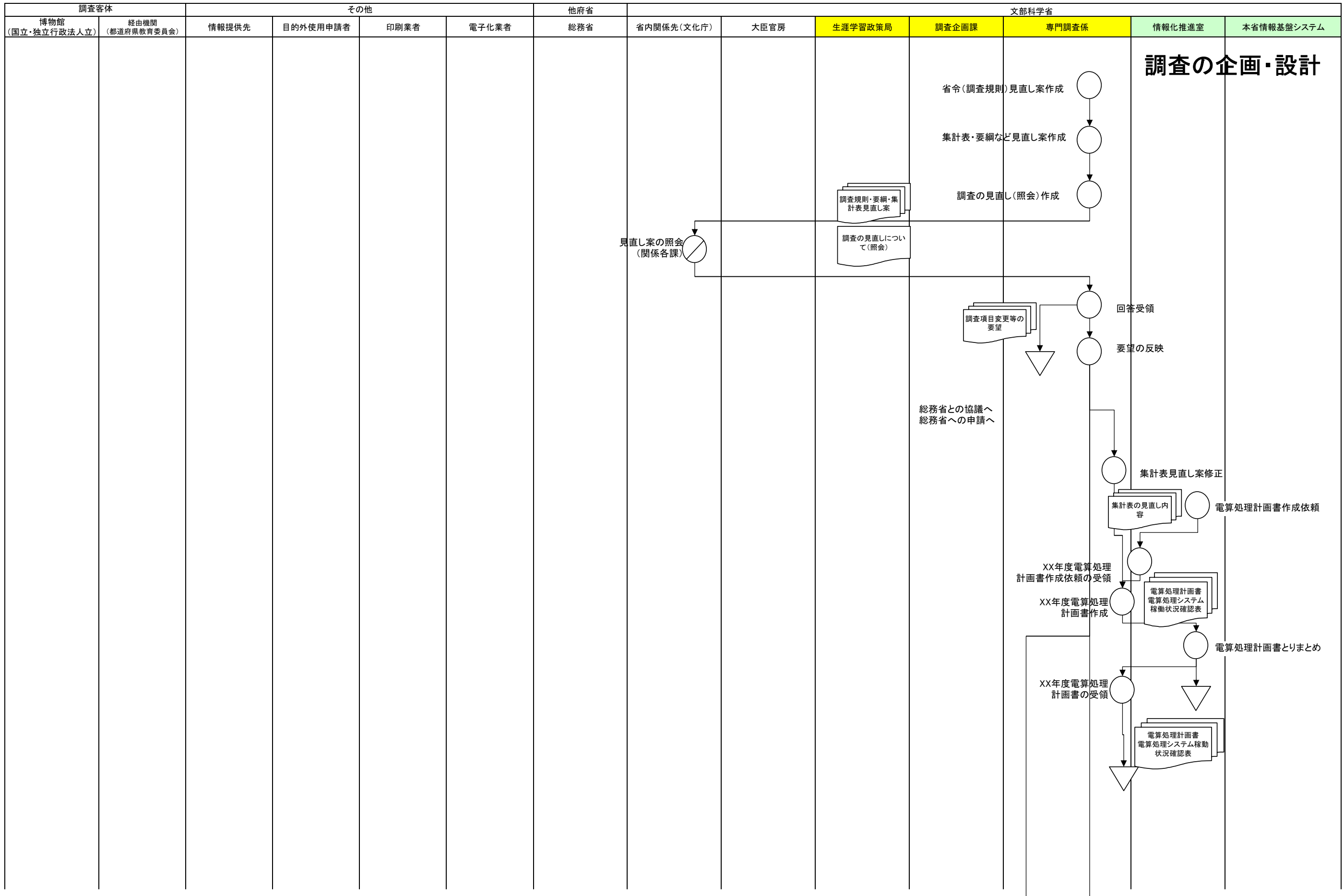

社会教育調査(TS) 現行体系業務流れ図

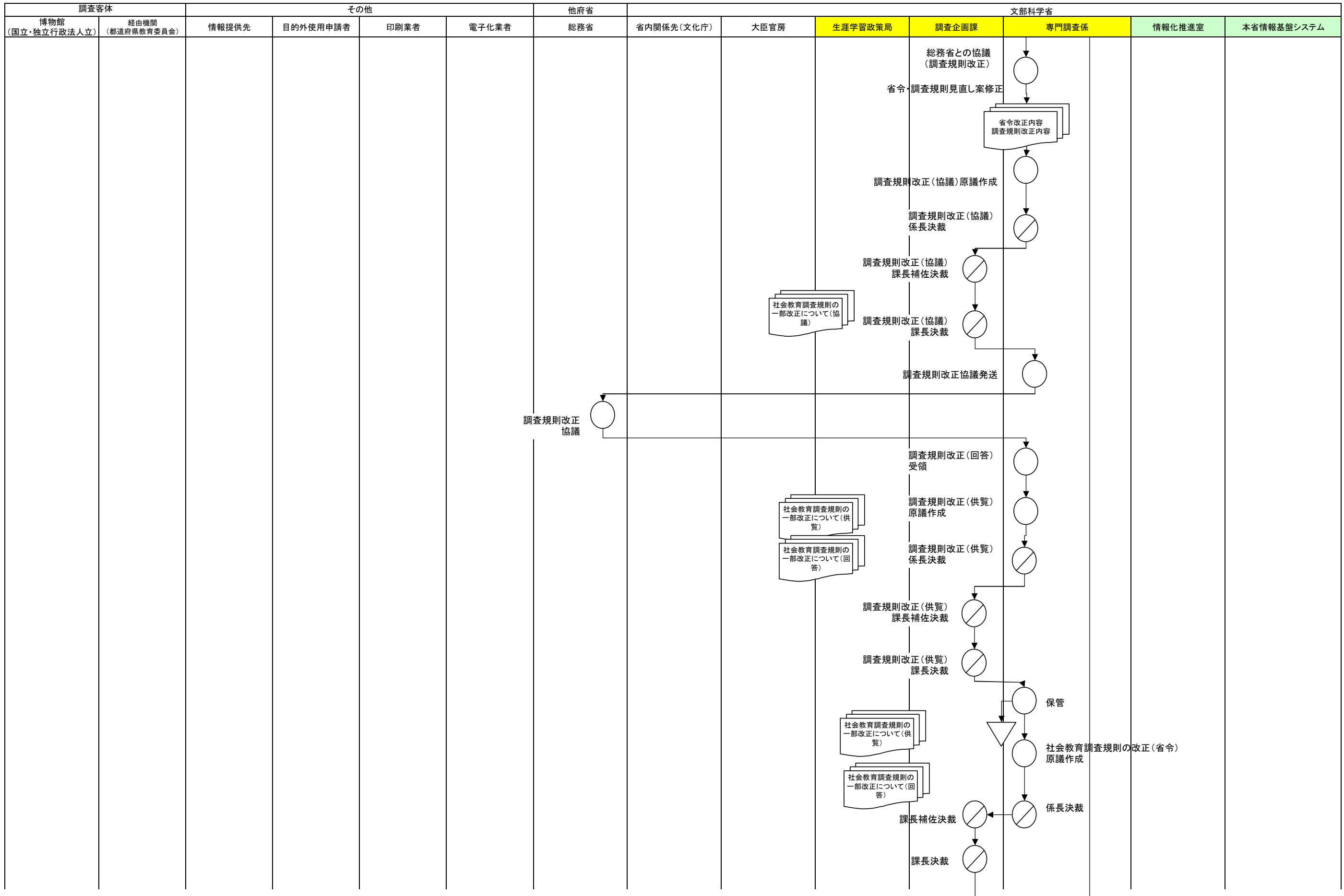

社会教育調査(TS) 現行体系業務流れ図

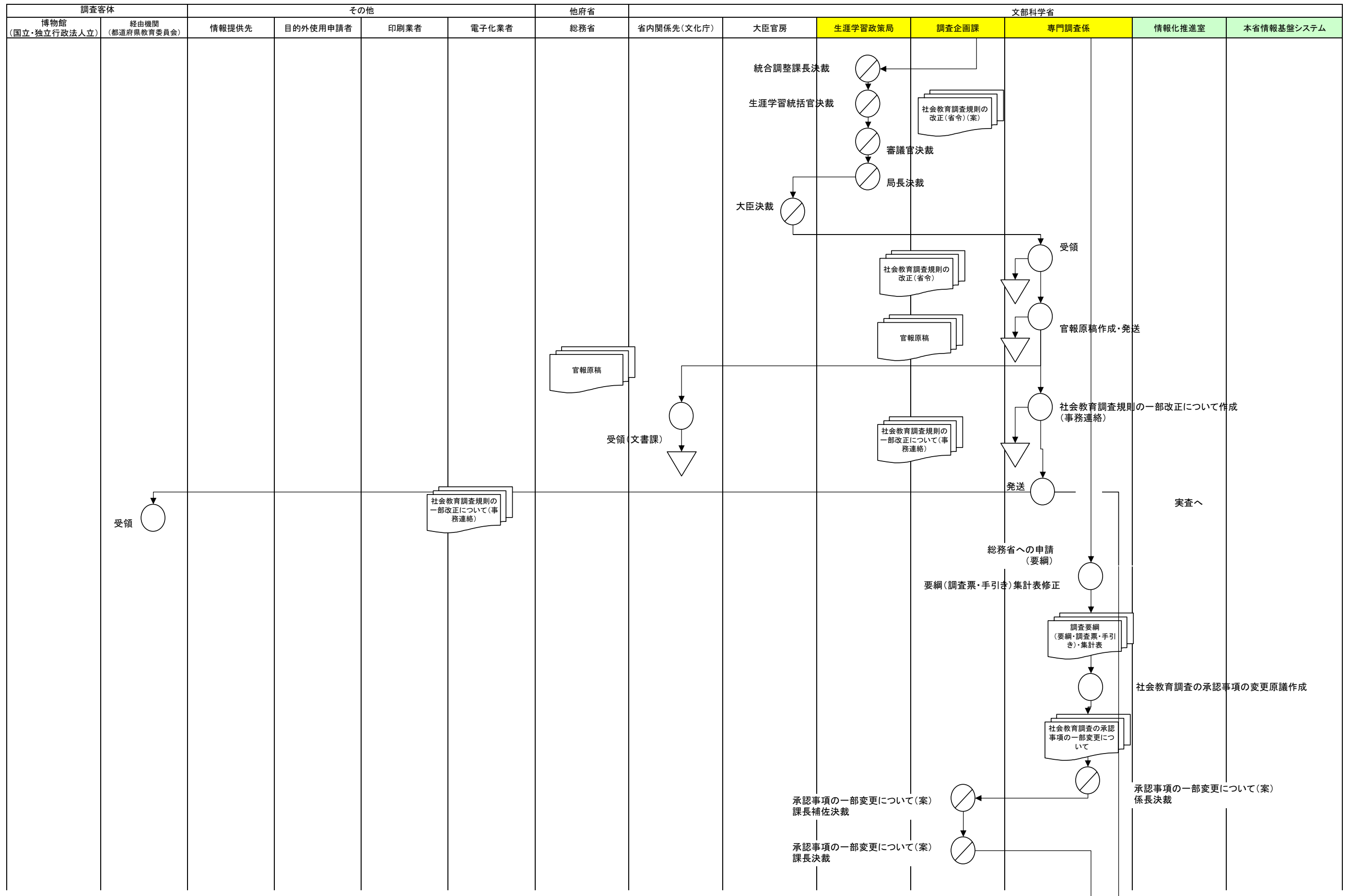

社会教育調査(TS) 現行体系業務流れ図

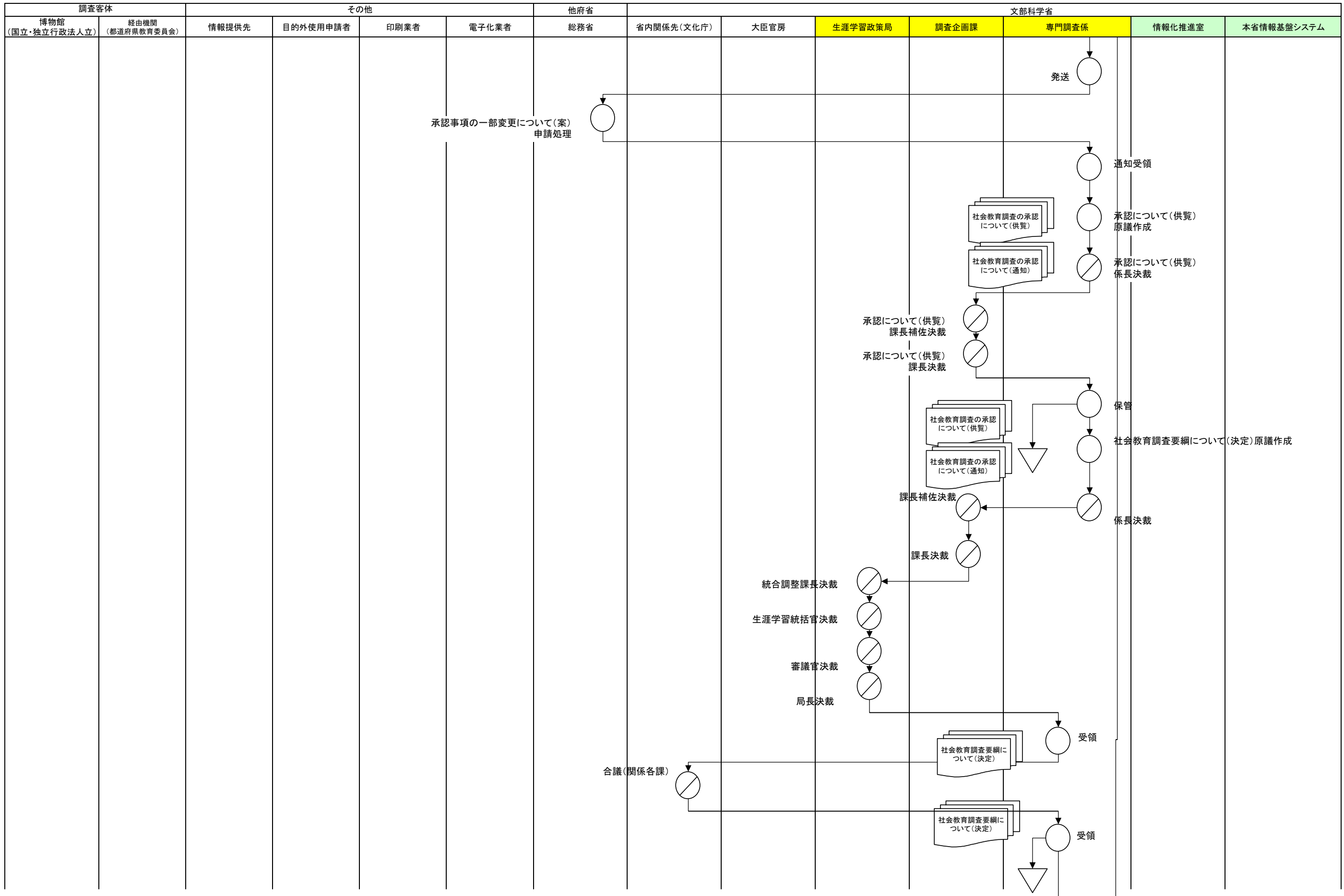

社会教育調査(TS) 現行体系業務流れ図

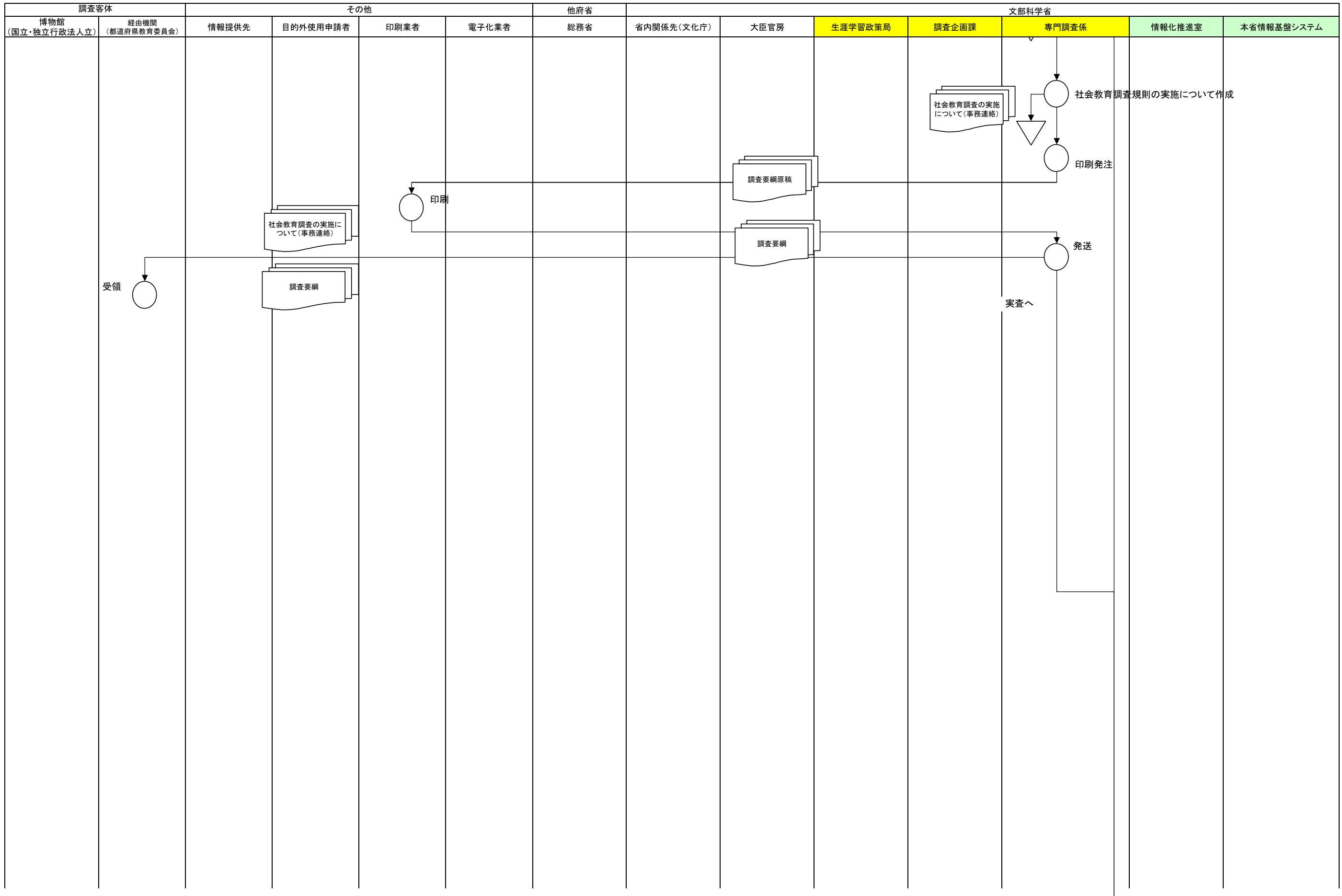

社会教育調査(TS) 現行体系業務流れ図

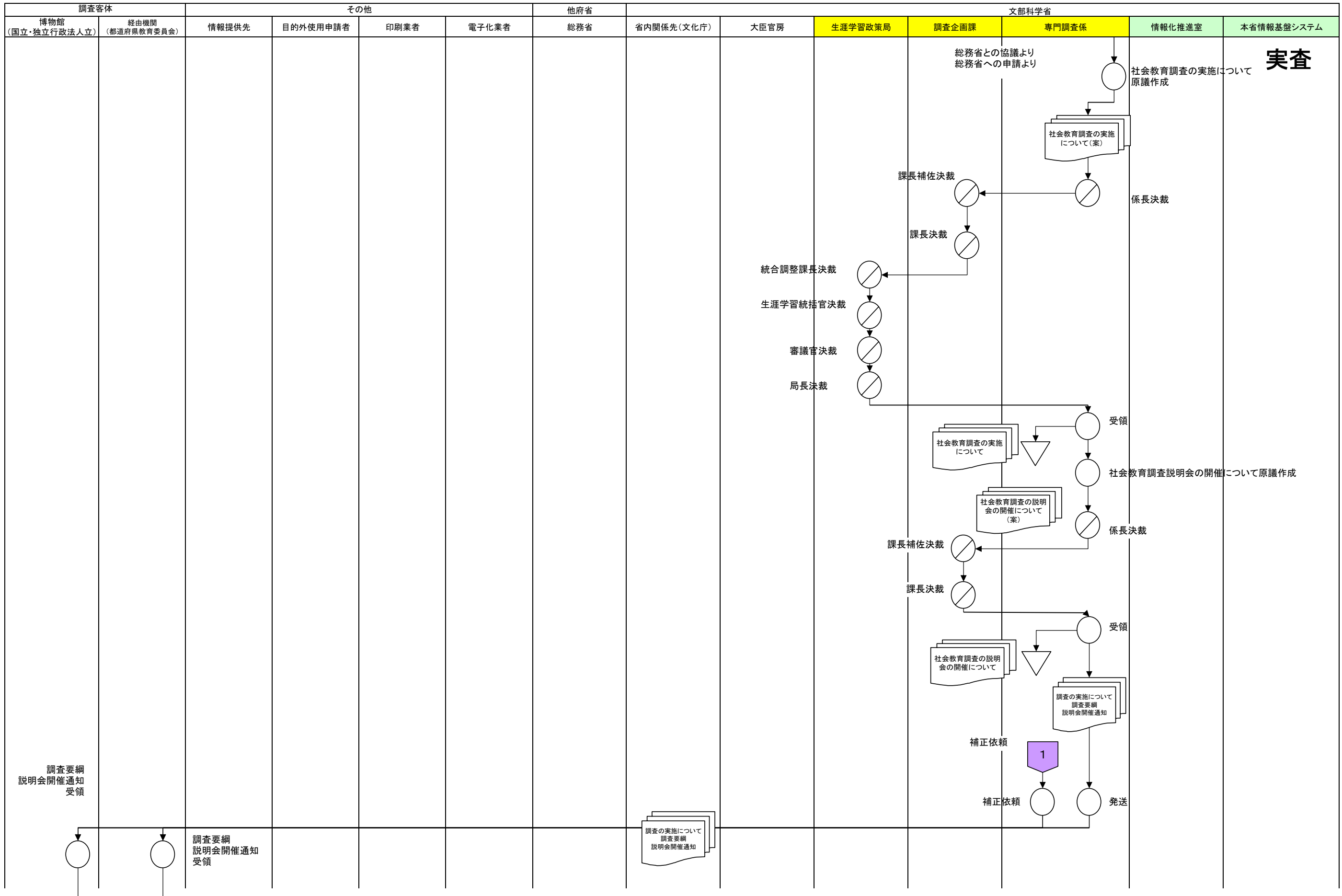

社会教育調査(TS) 現行体系業務流れ図

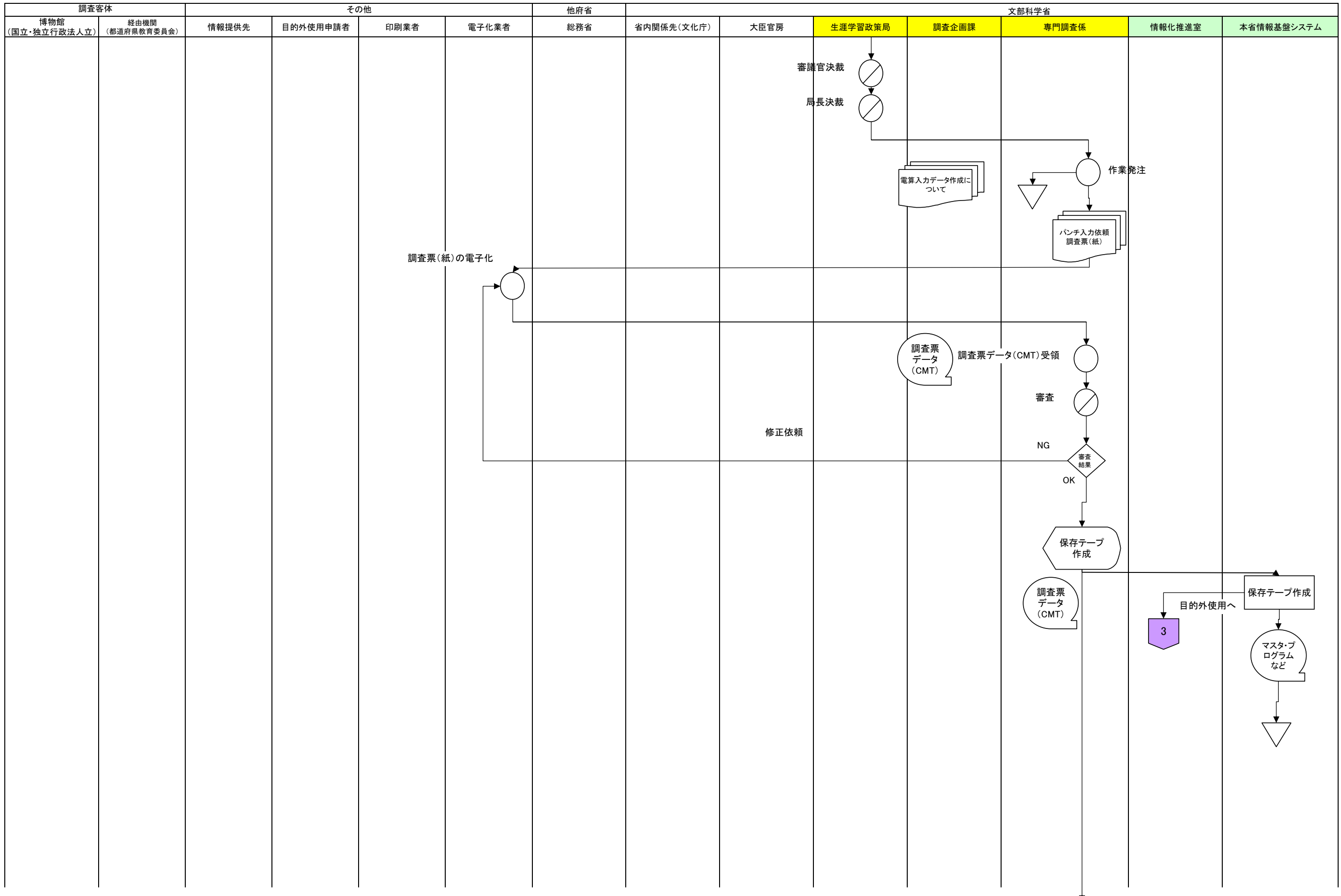

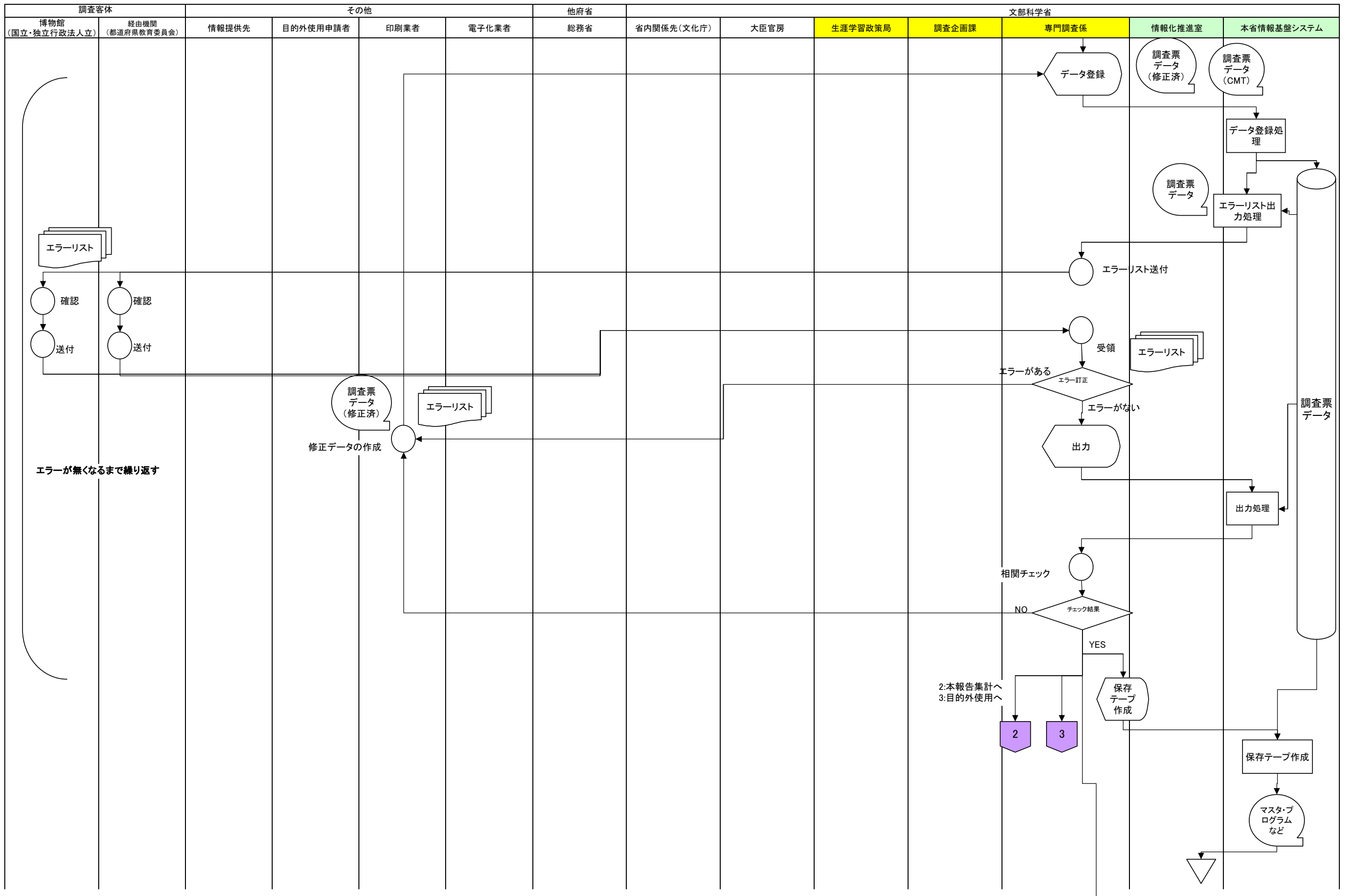

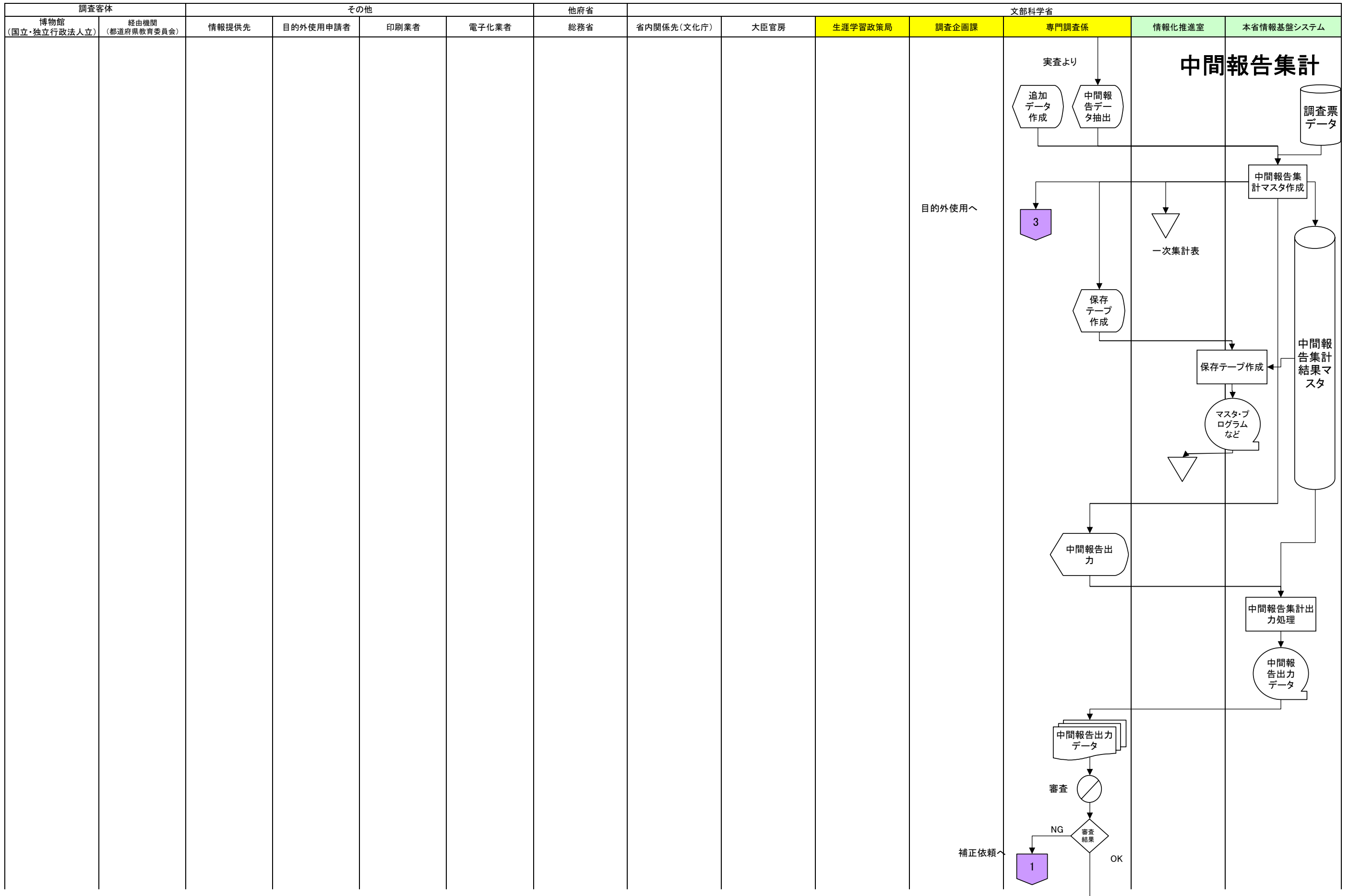

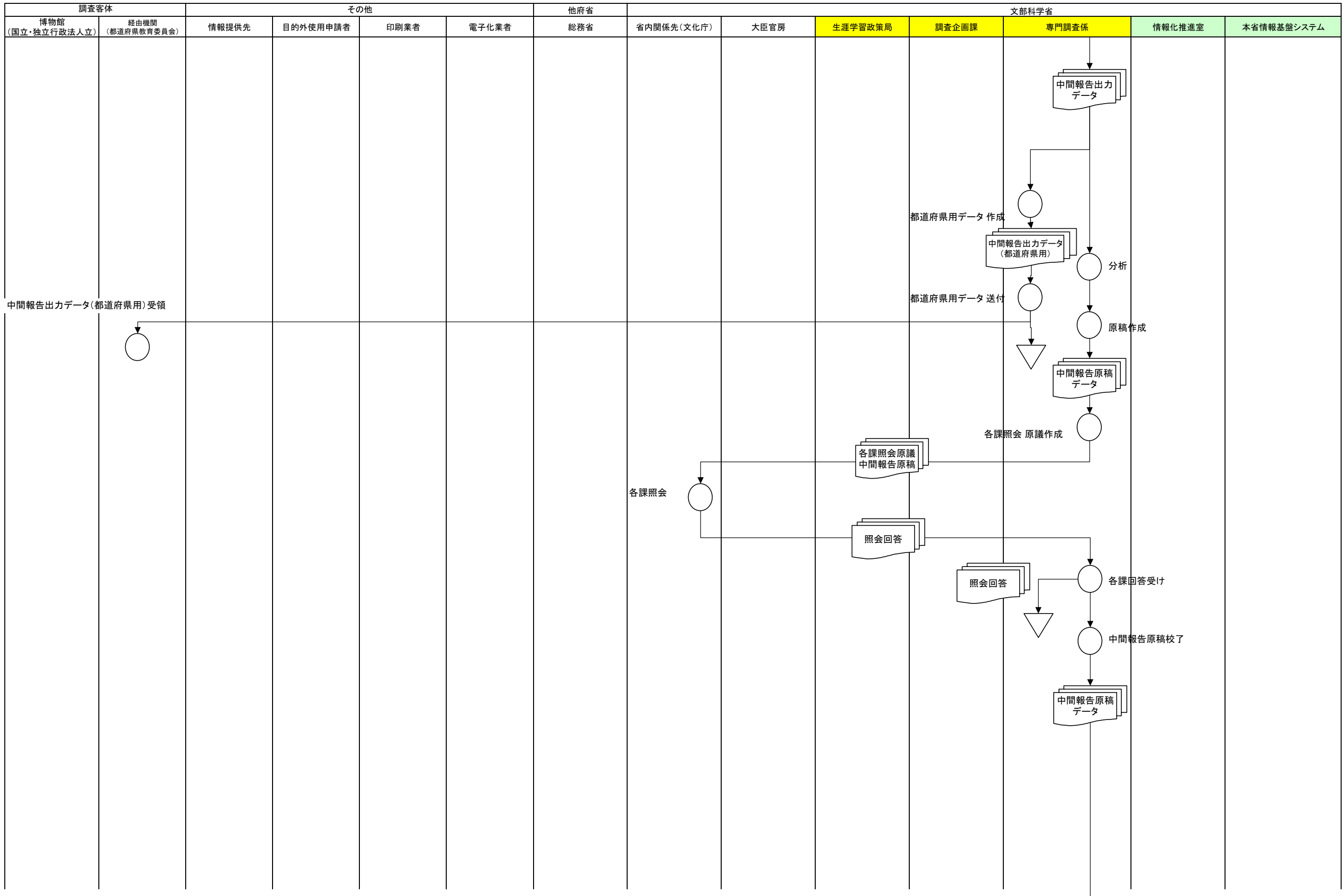

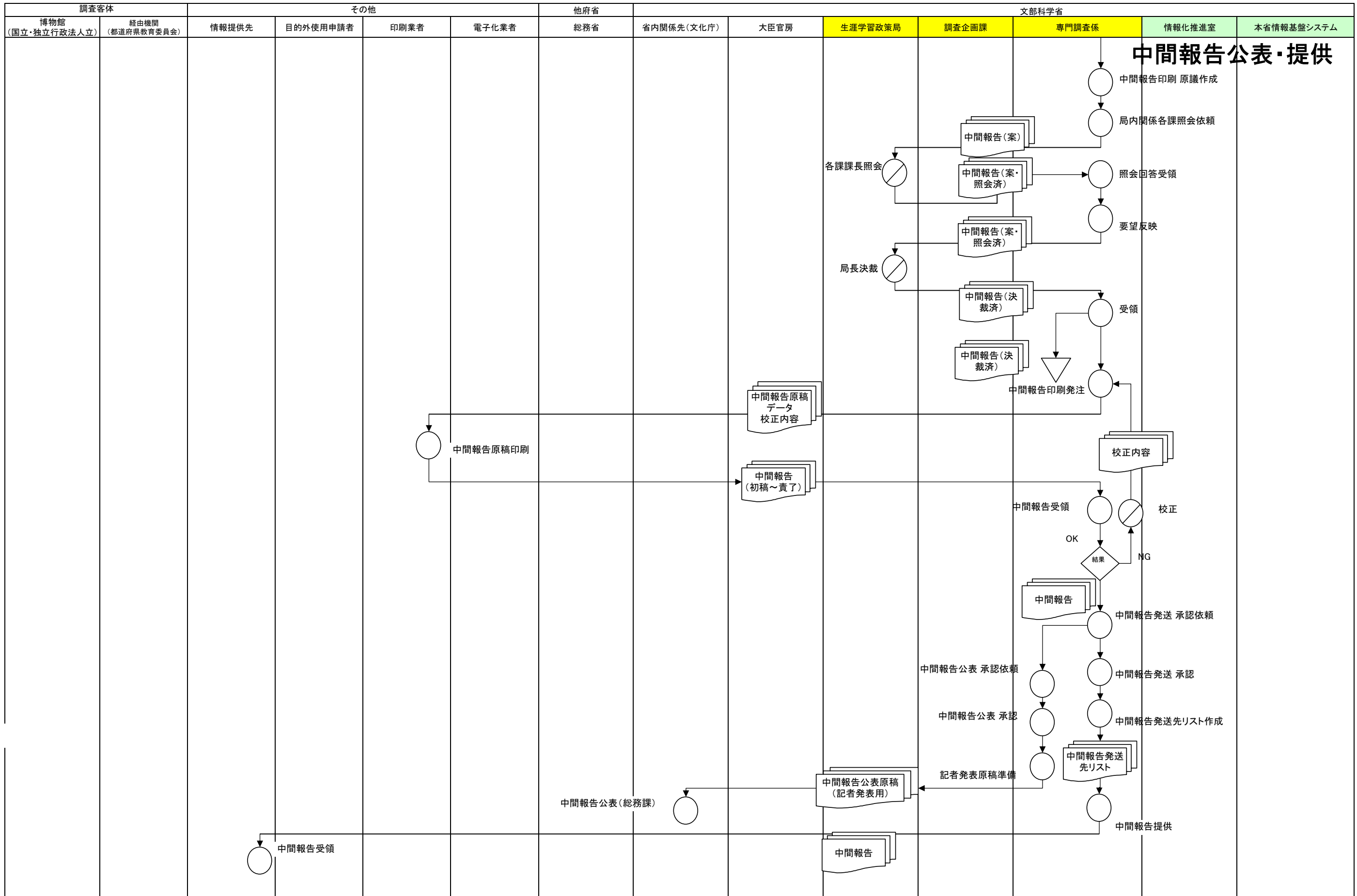

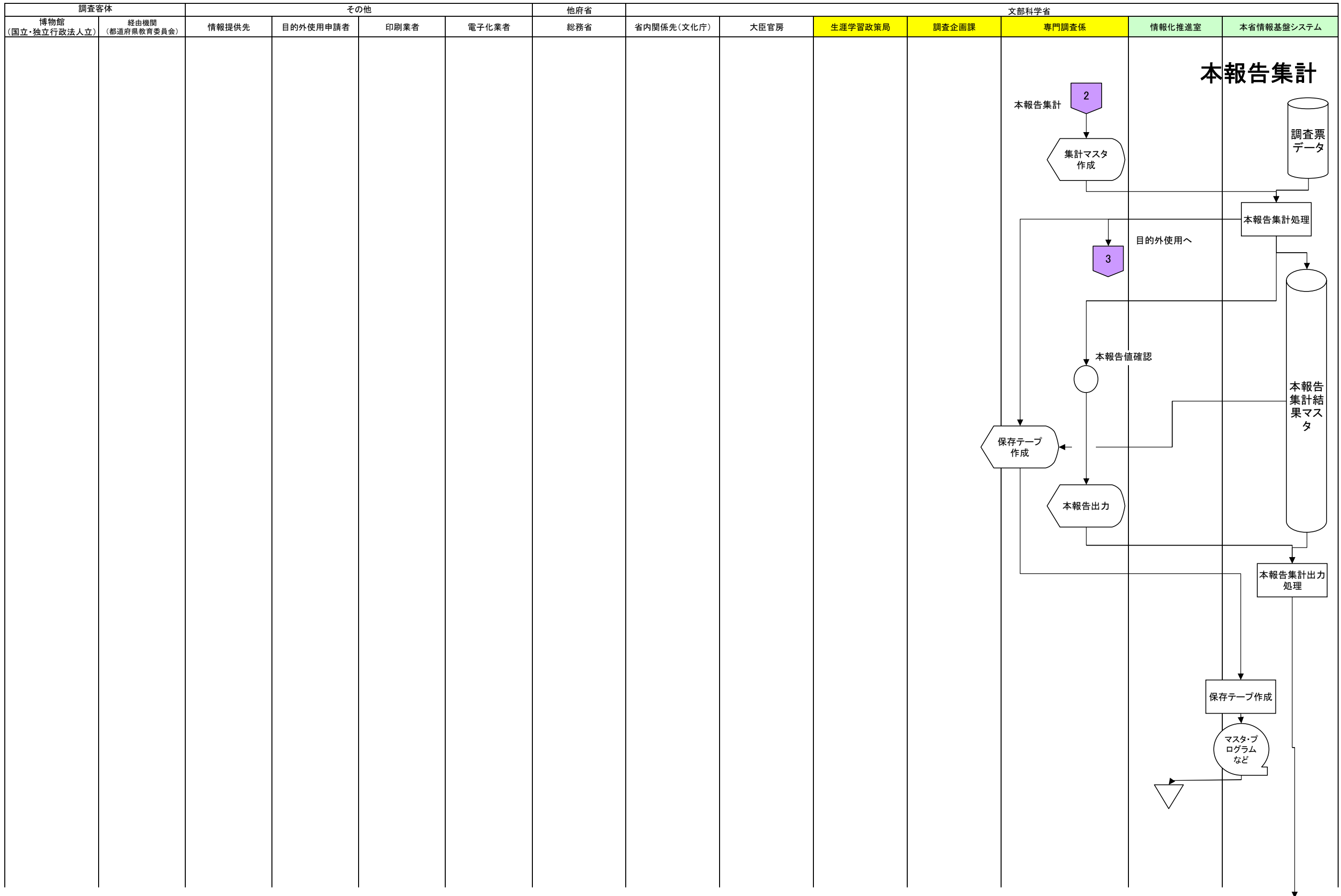

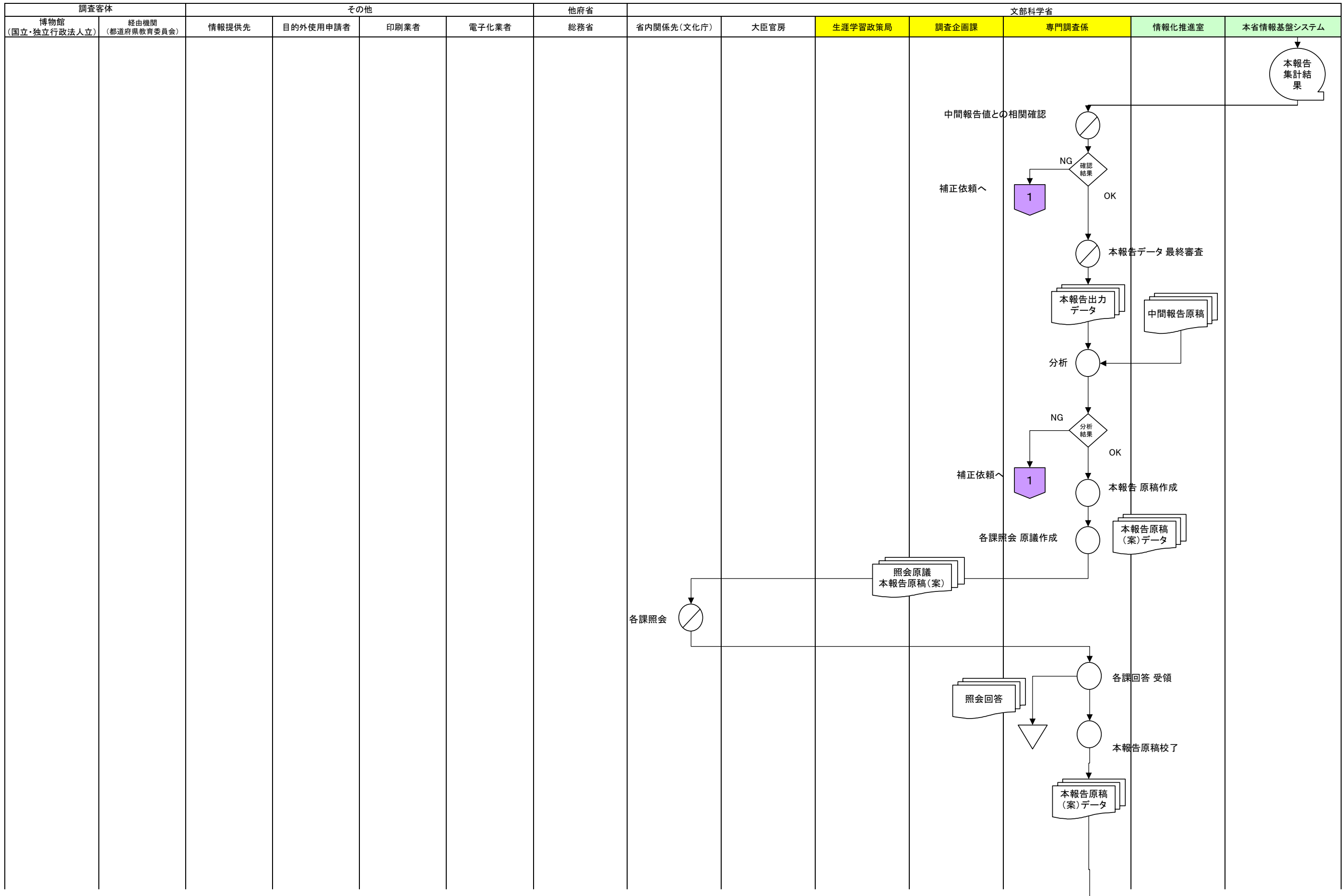

社会教育調査(TS) 現行体系業務流れ図

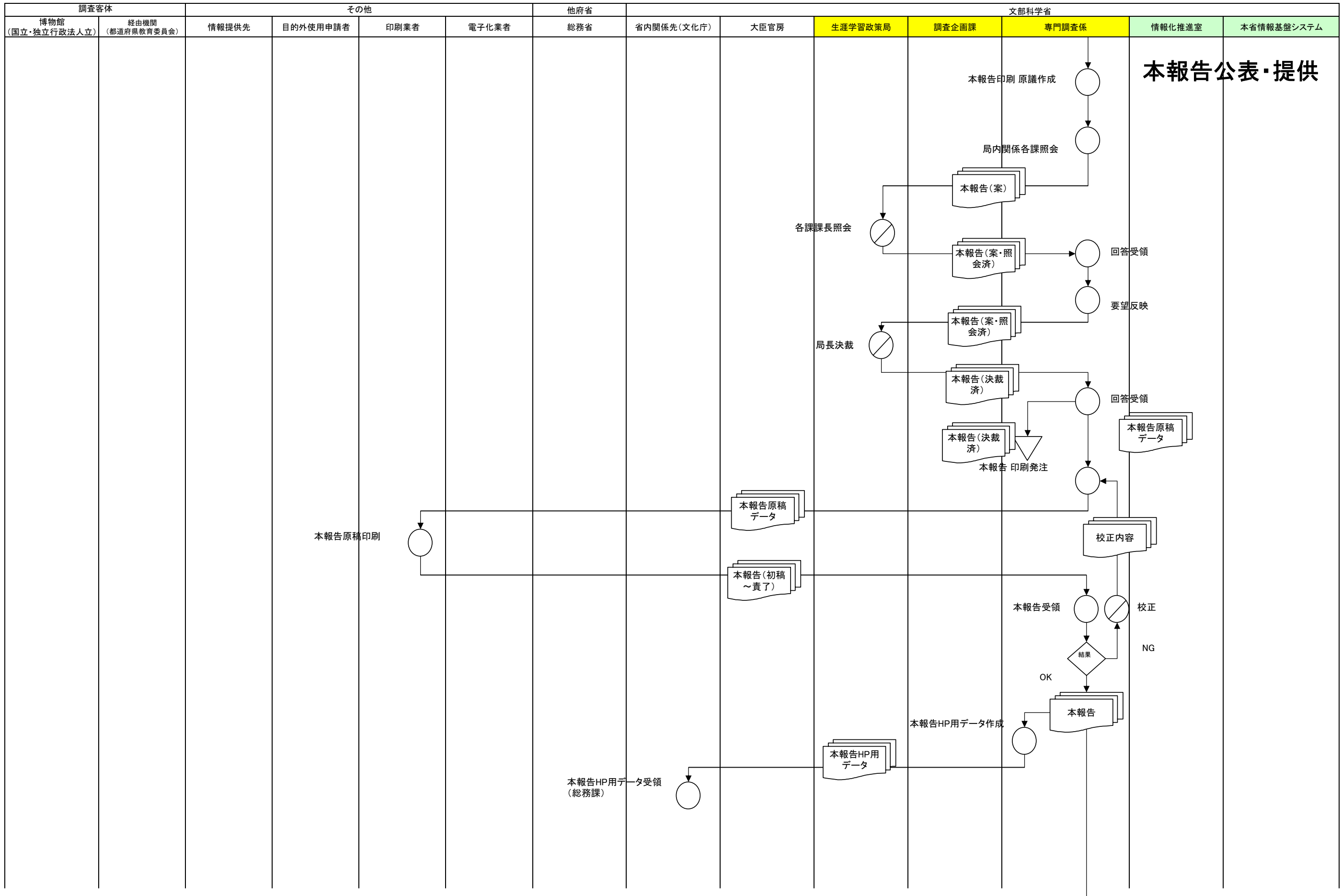

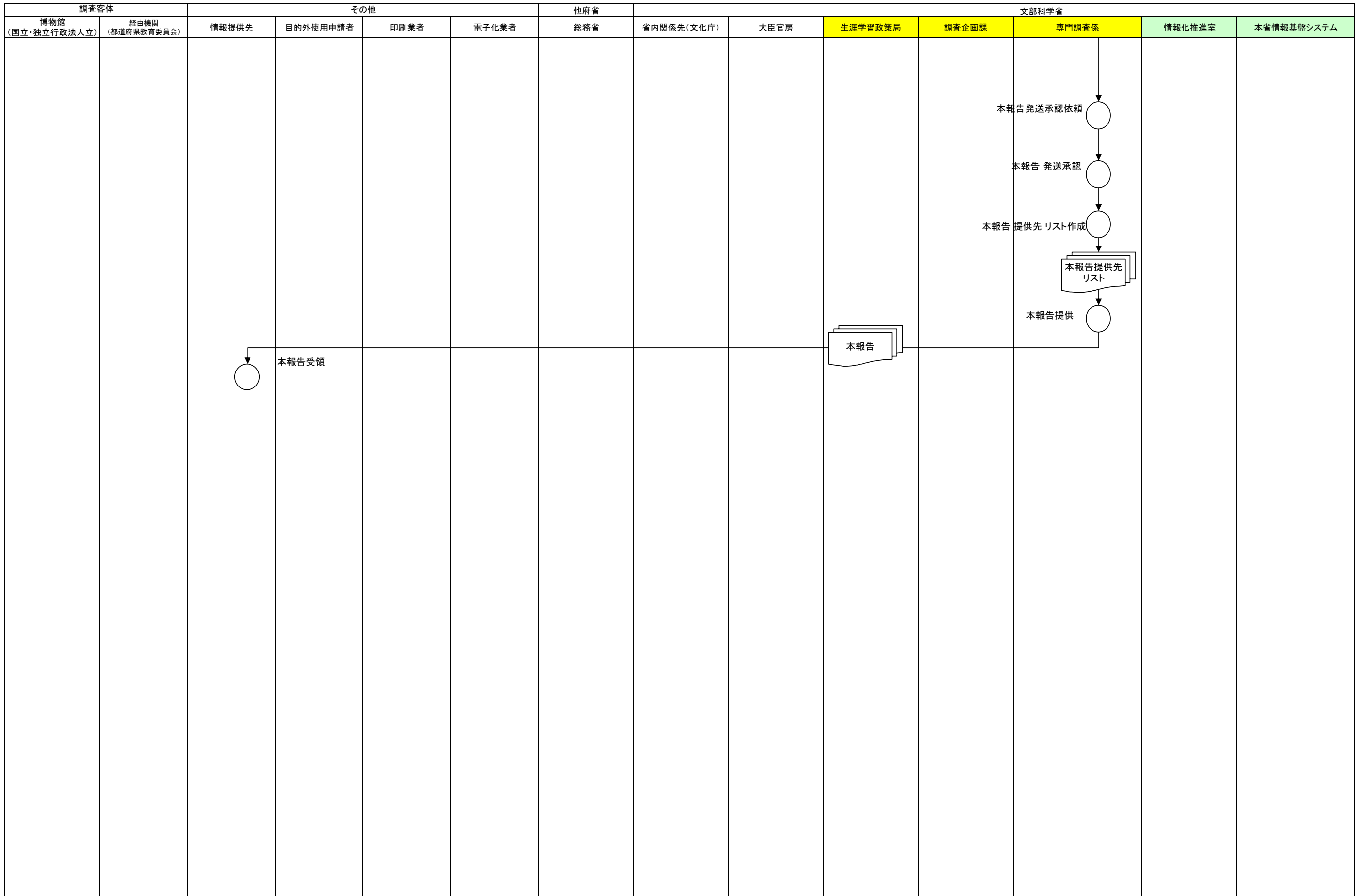

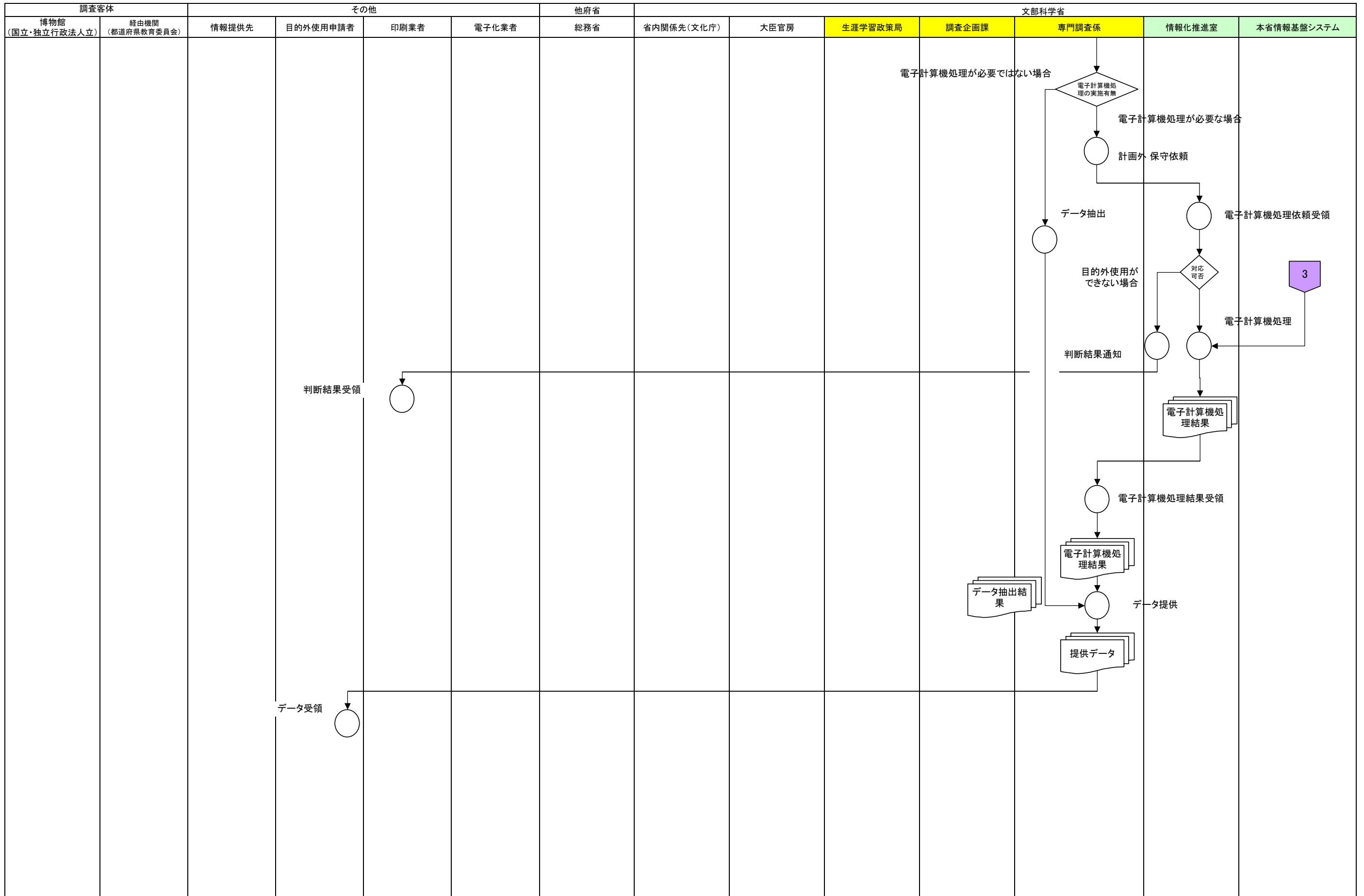

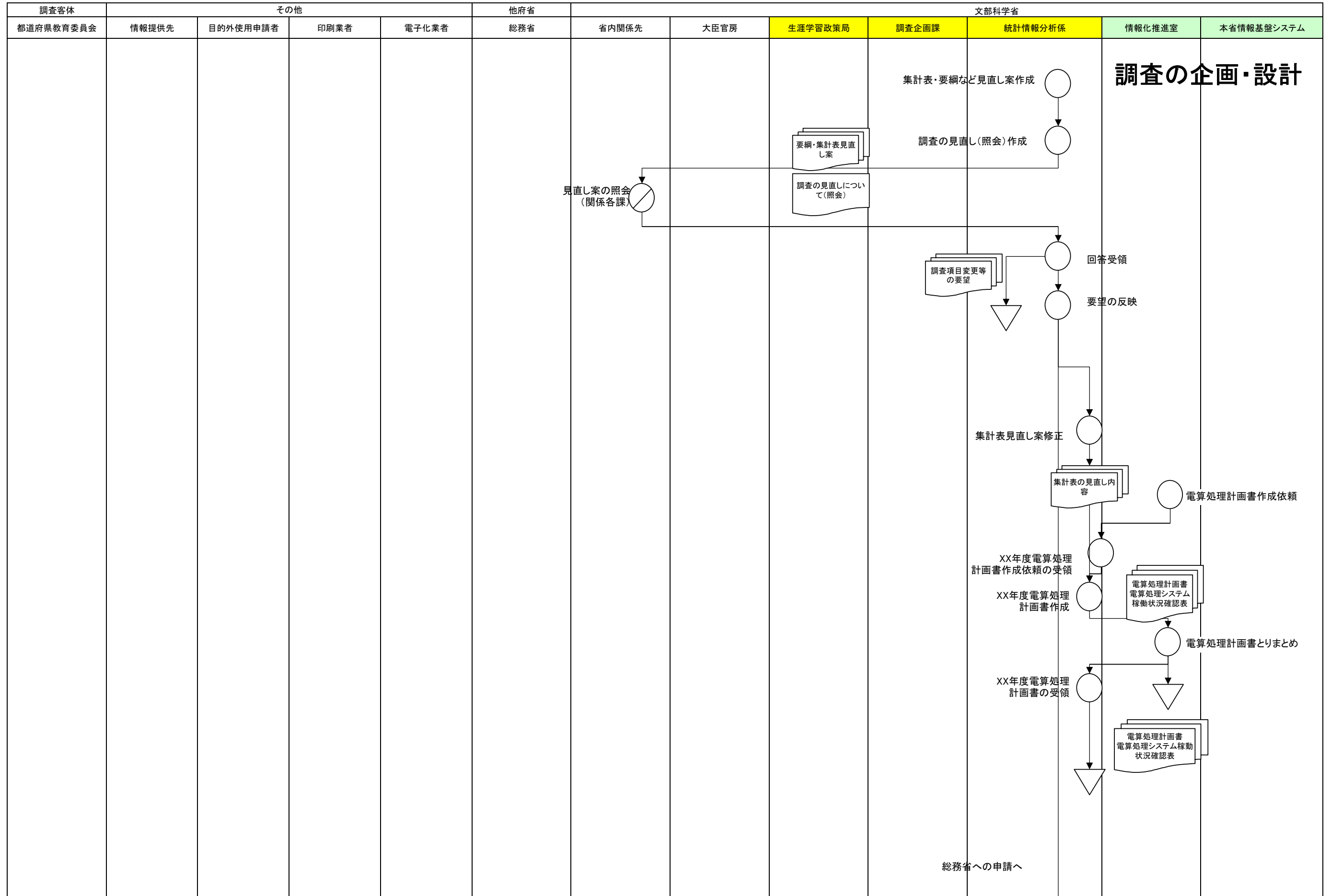

地方教育費調査(TI) 現行体系業務流れ図

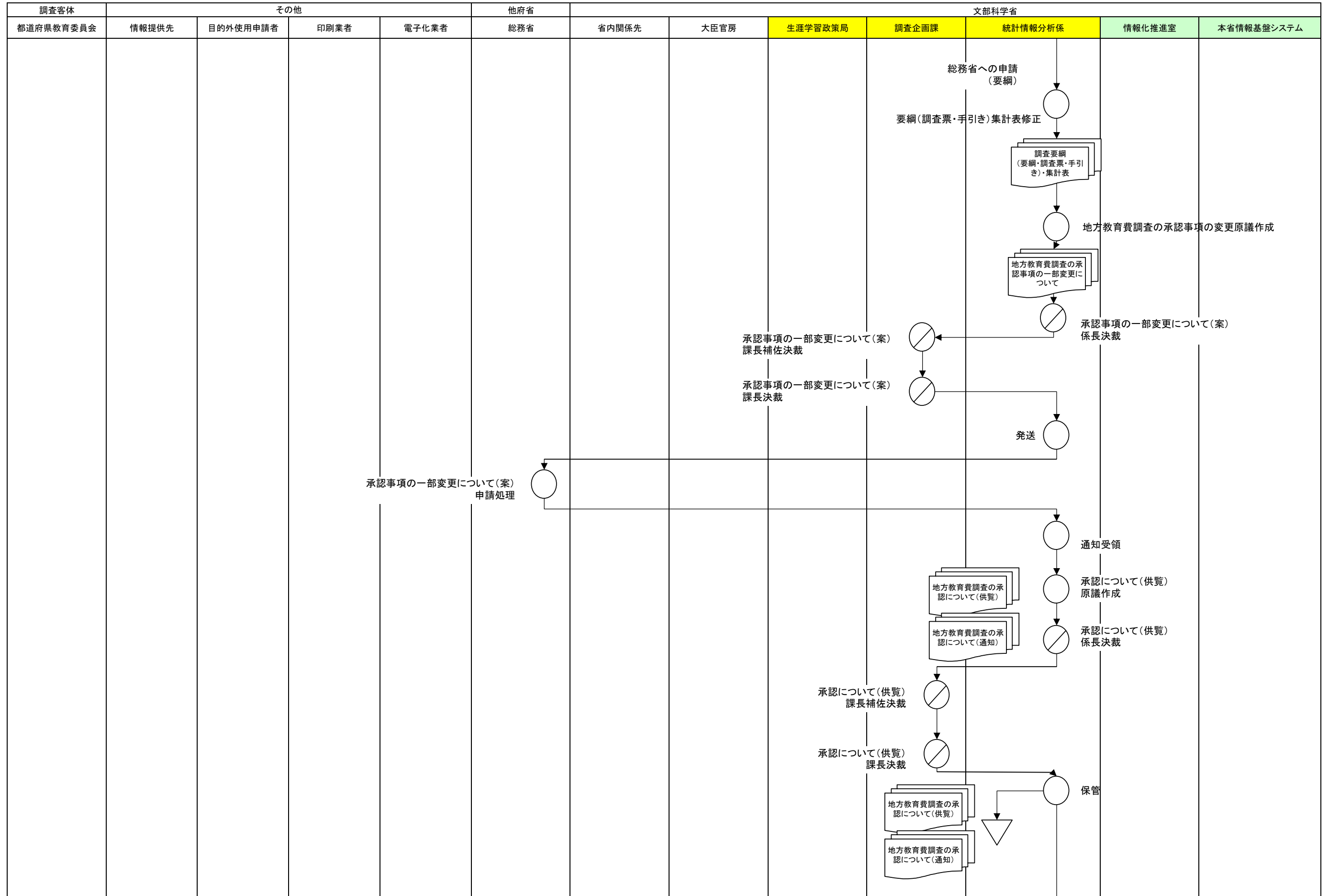

地方教育費調査(TI) 現行体系業務流れ図

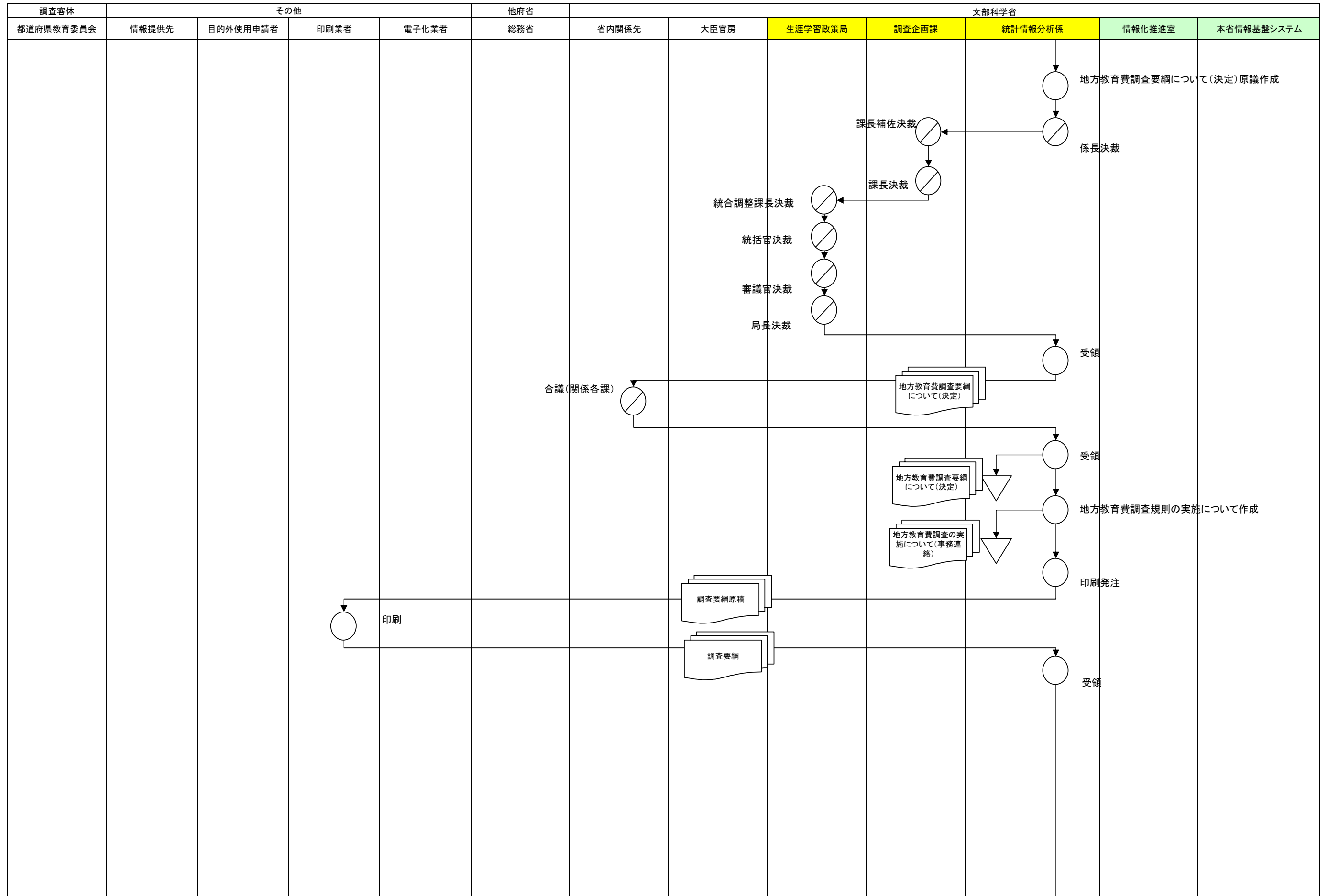

地方教育費調査(TI) 現行体系業務流れ図

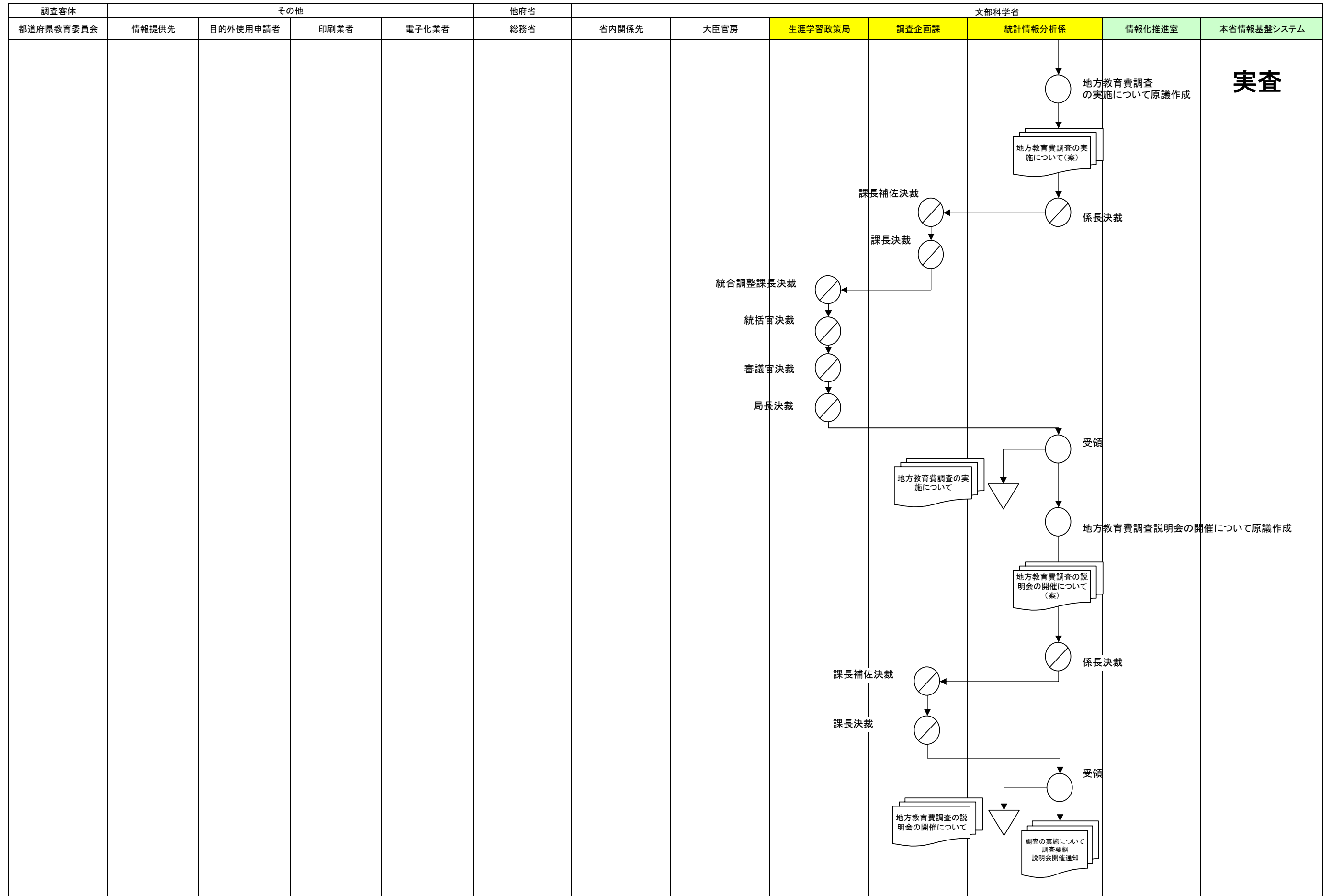

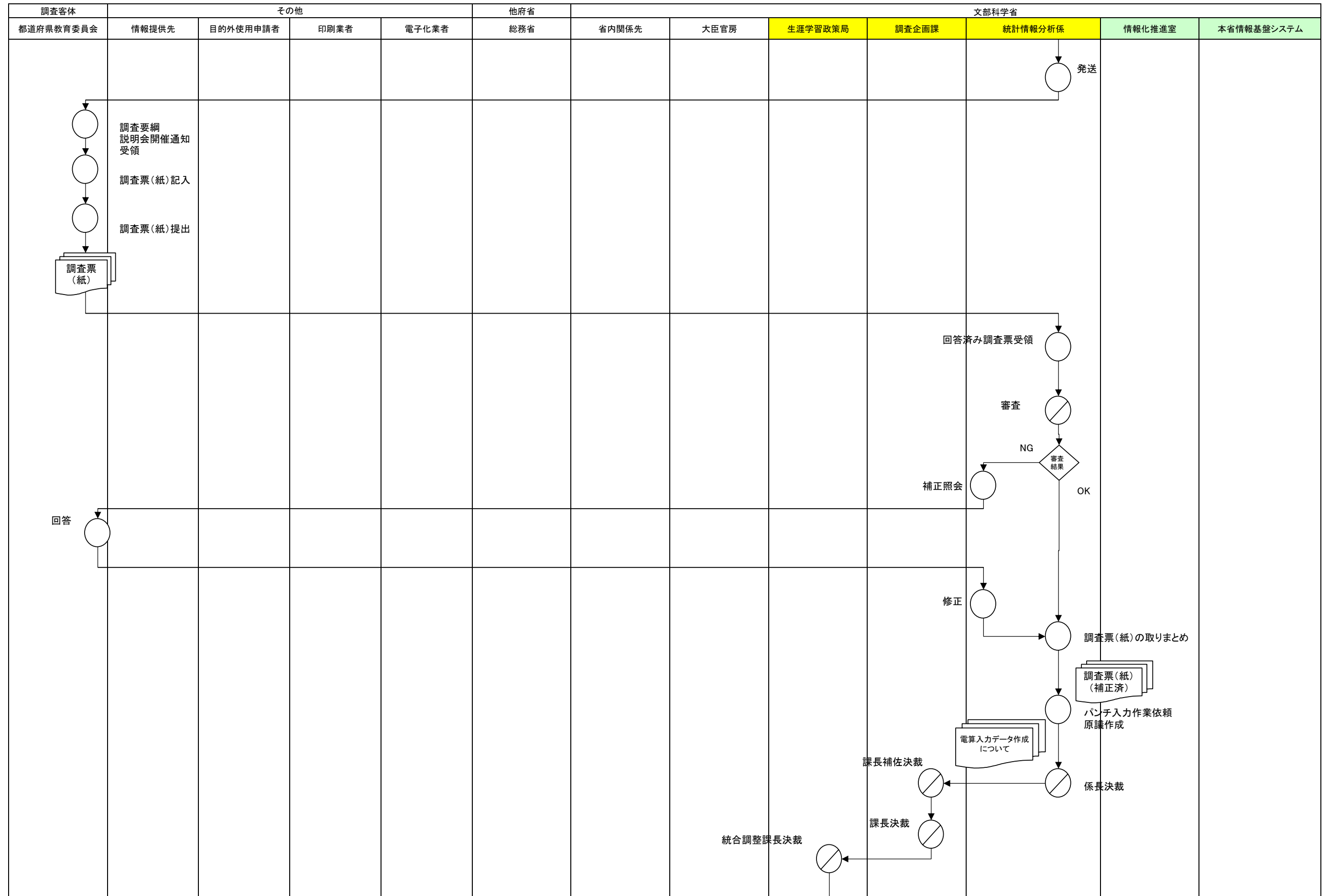

地方教育費調査(TI) 現行体系業務流れ図

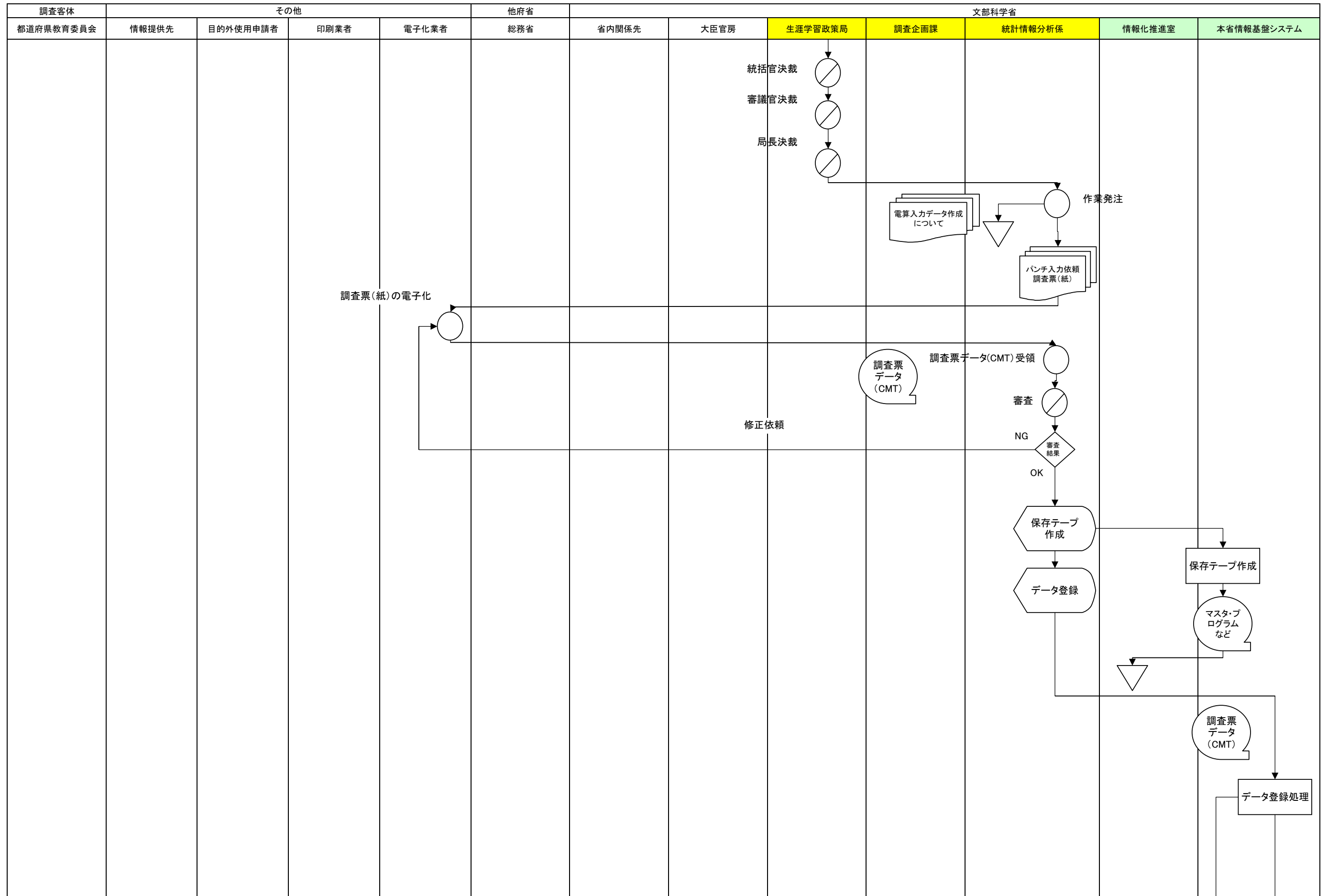

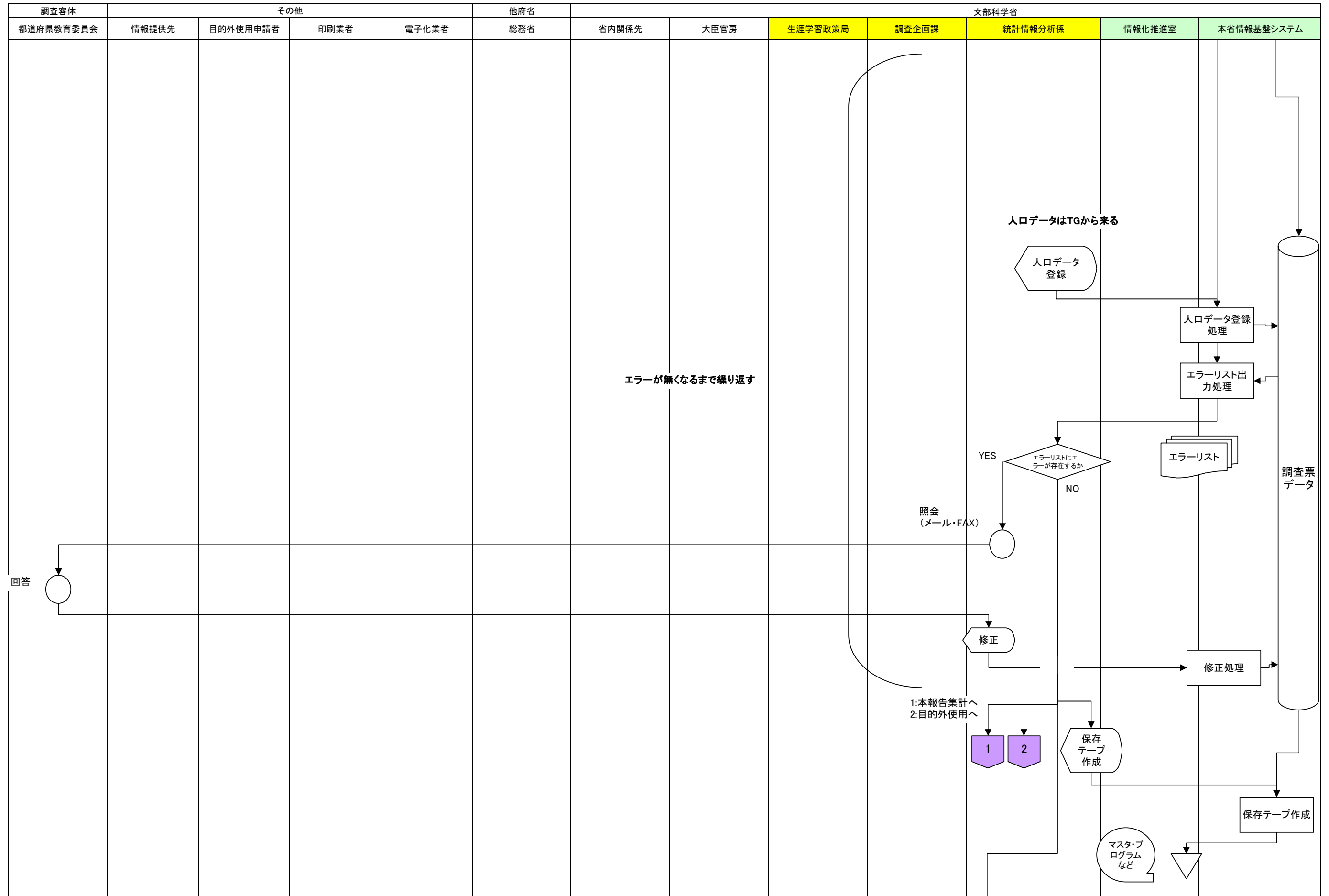

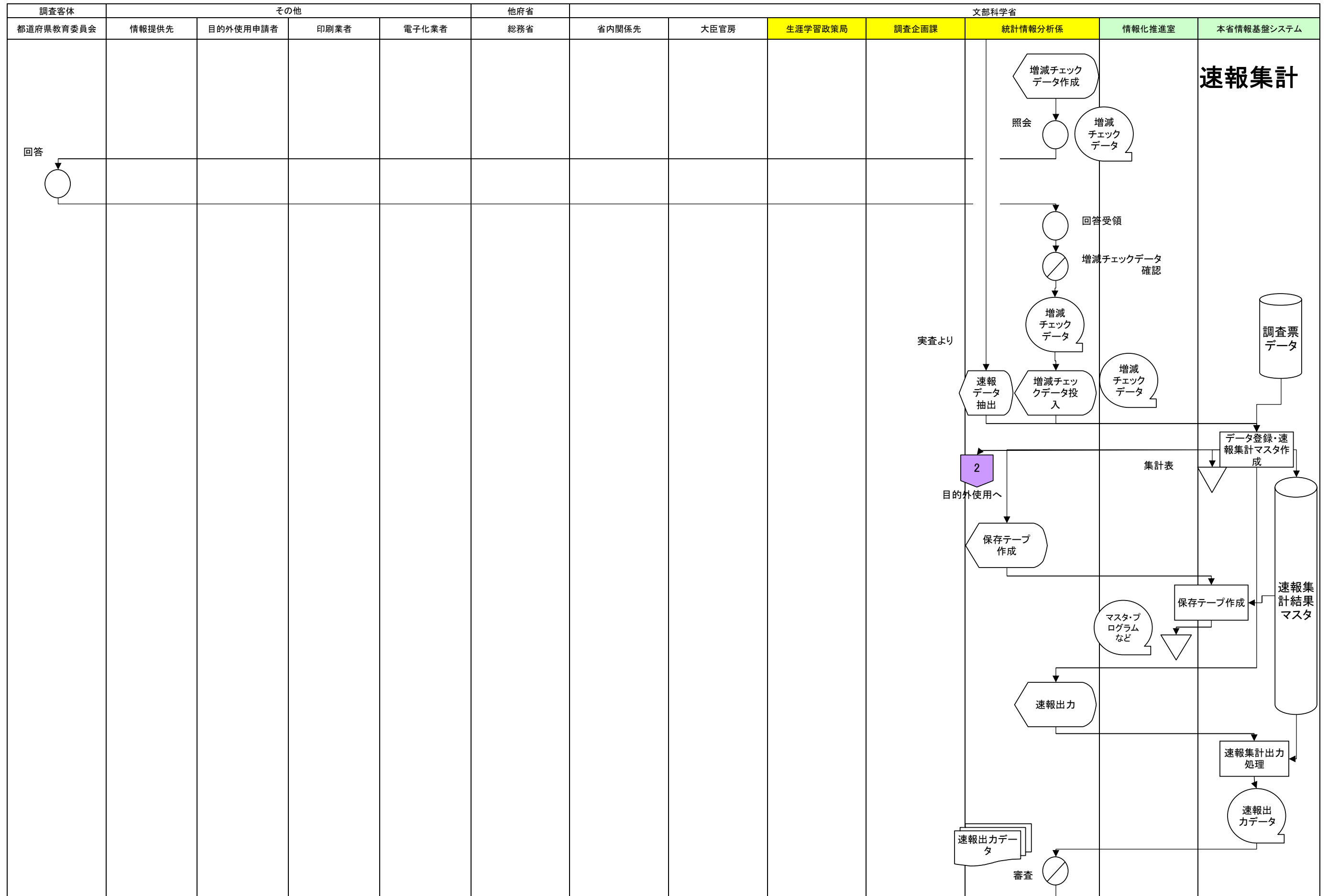

地方教育費調査(TI) 現行体系業務流れ図

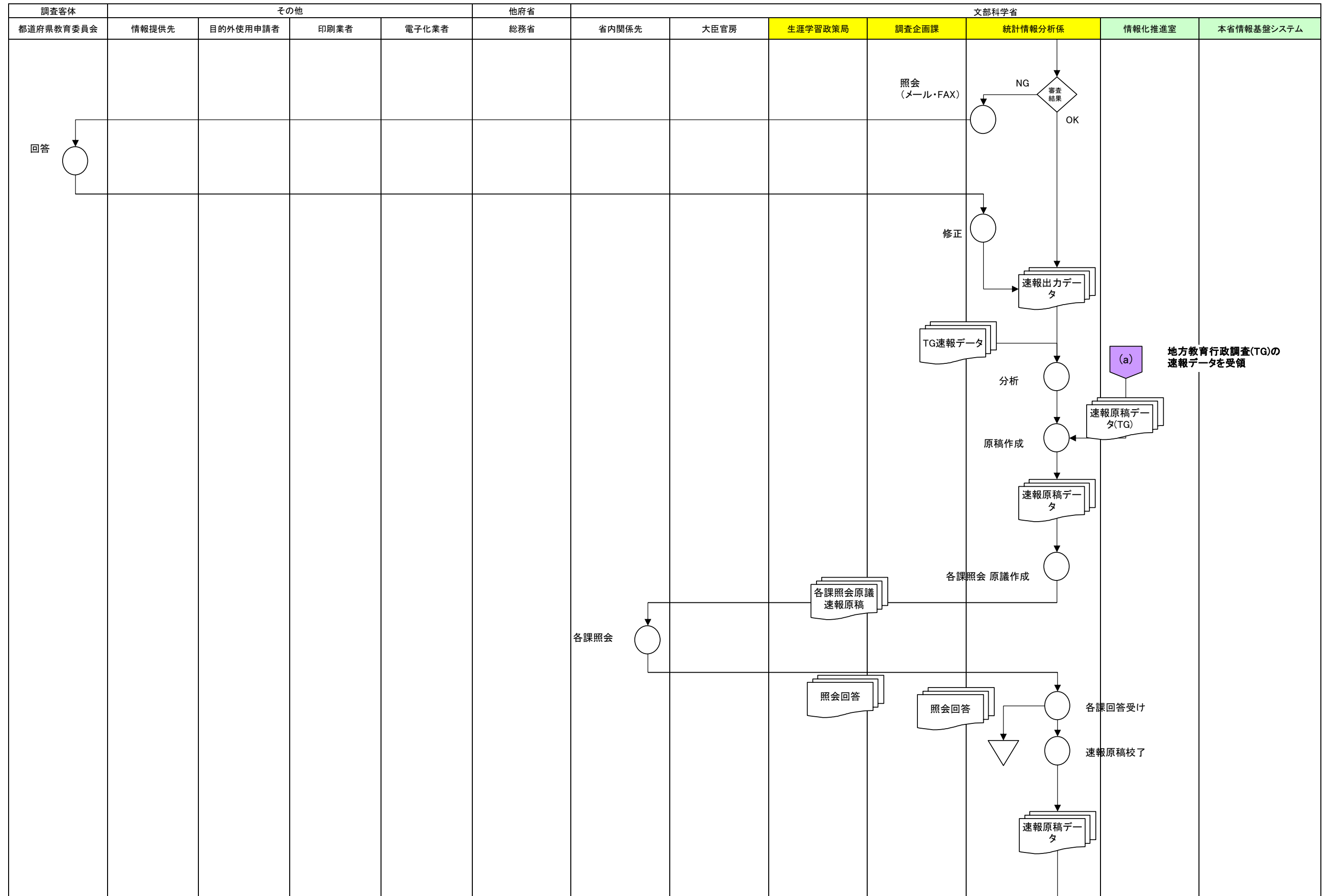

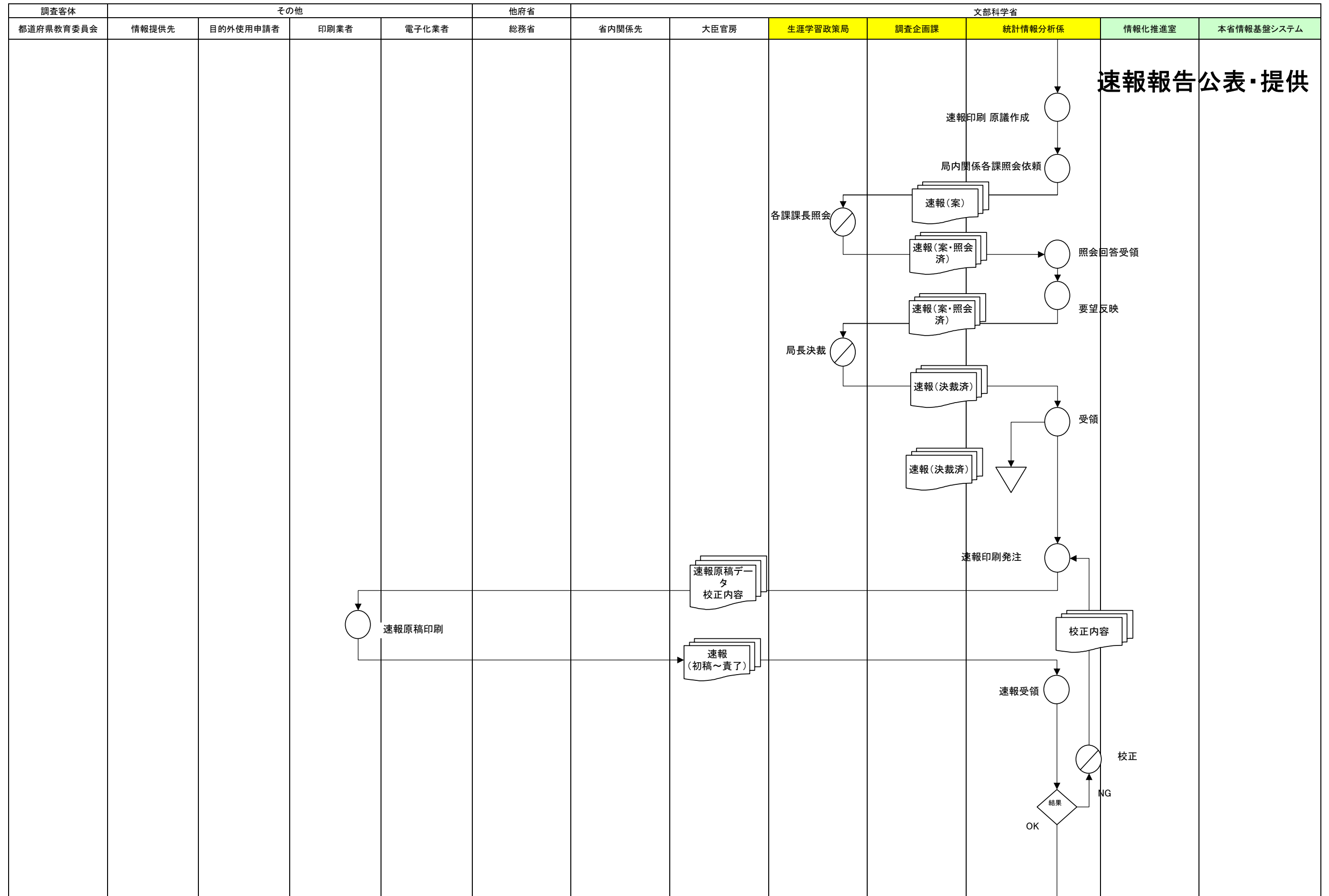

地方教育費調査(TI) 現行体系業務流れ図

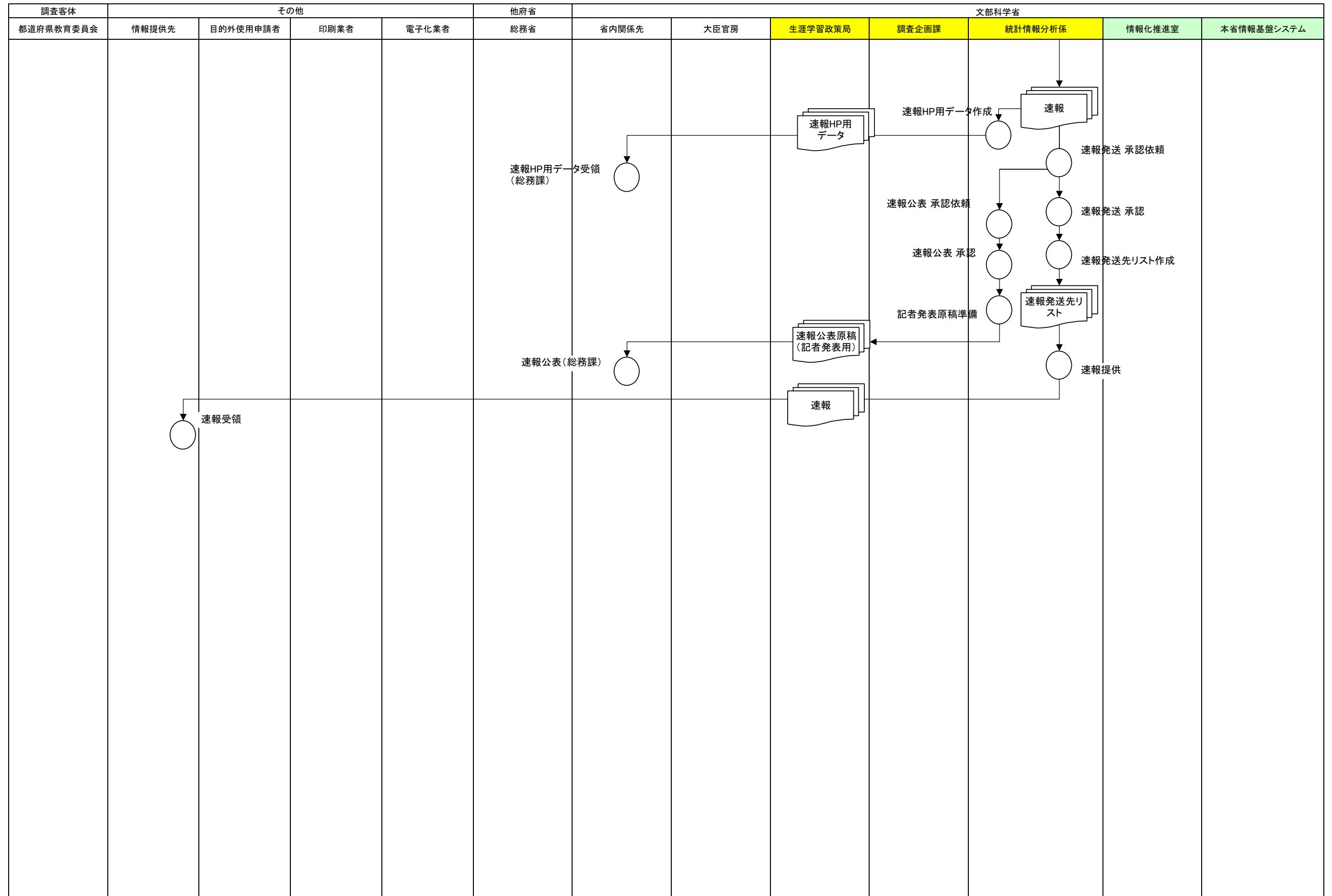

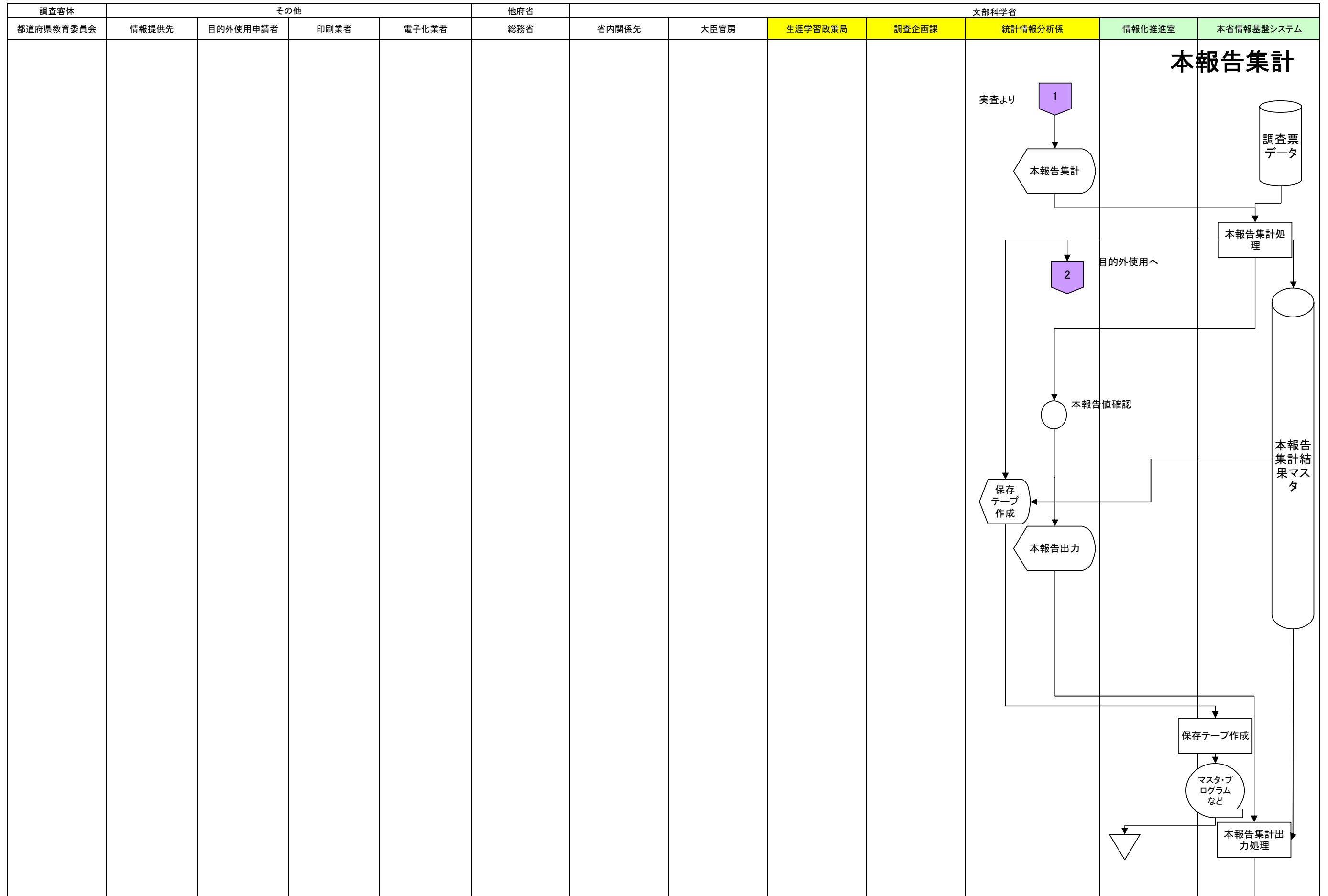

地方教育費調査(TI) 現行体系業務流れ図

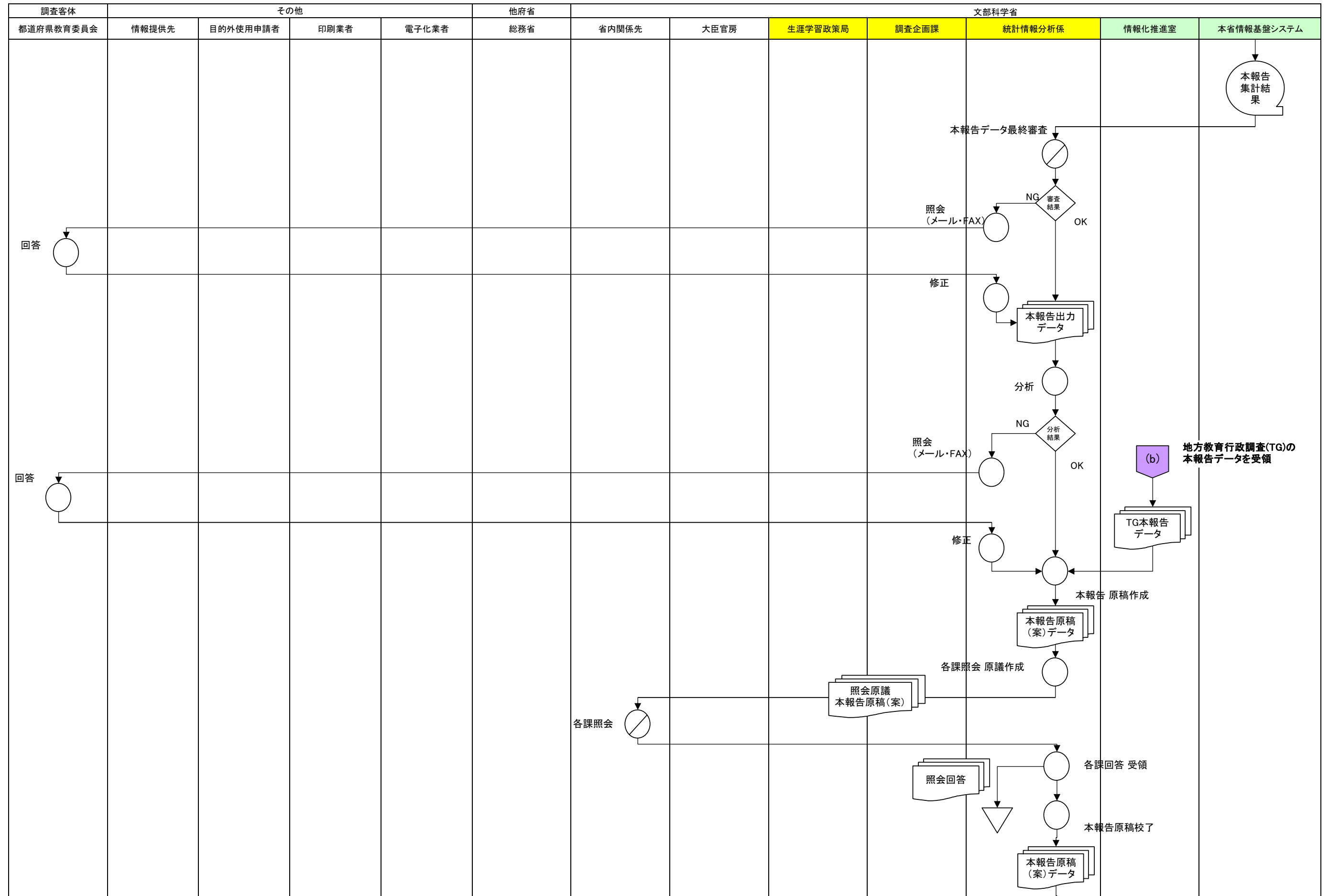

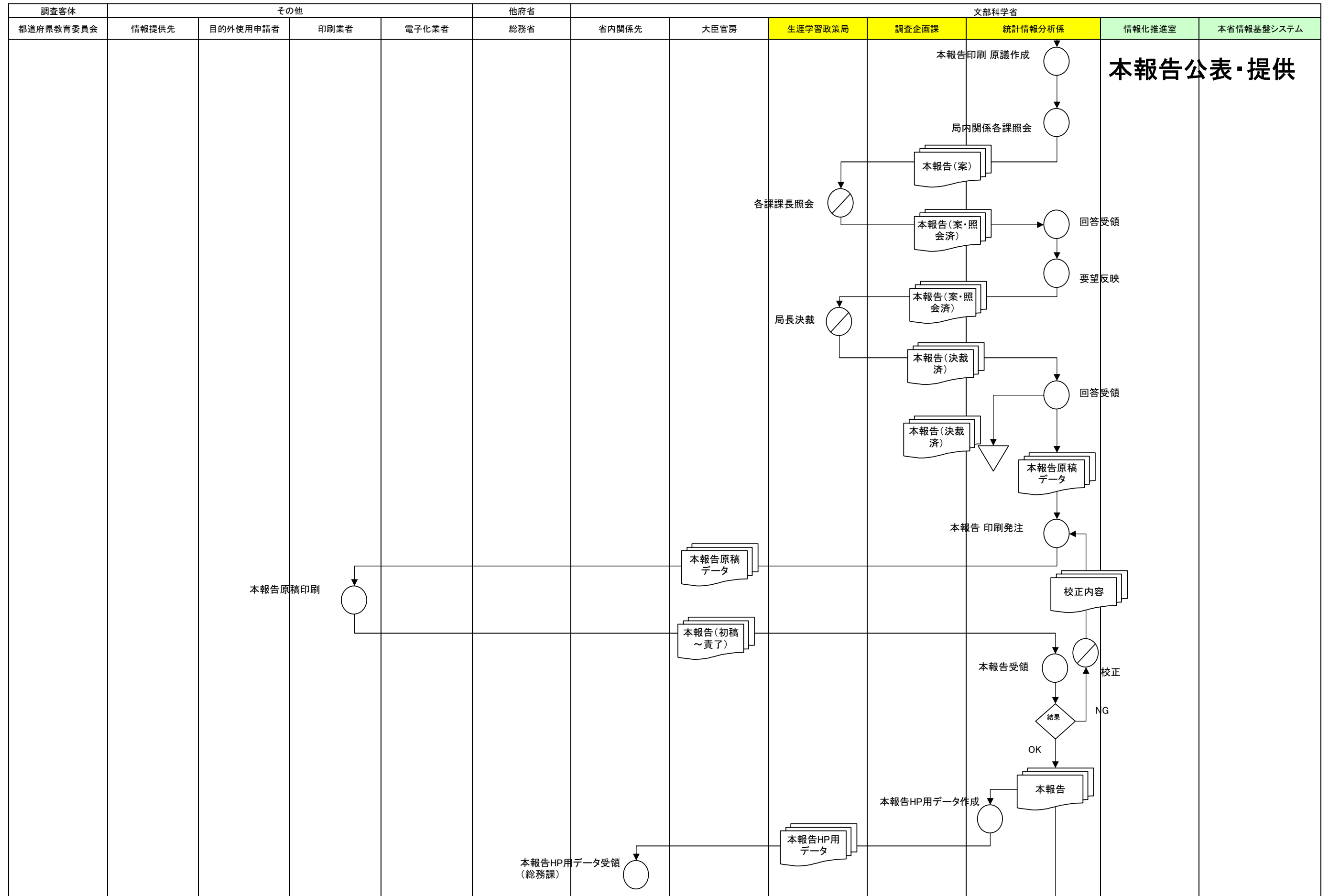

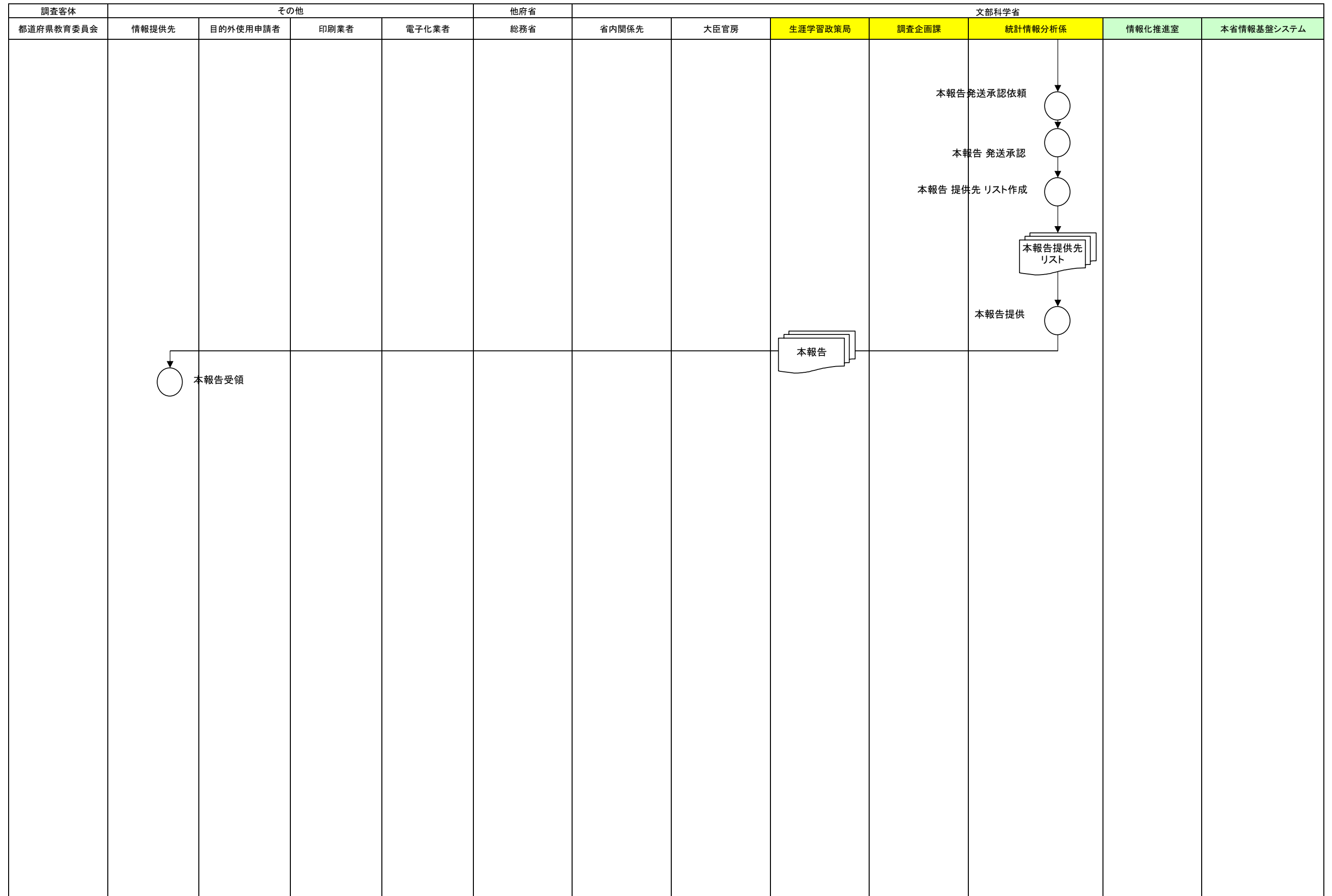

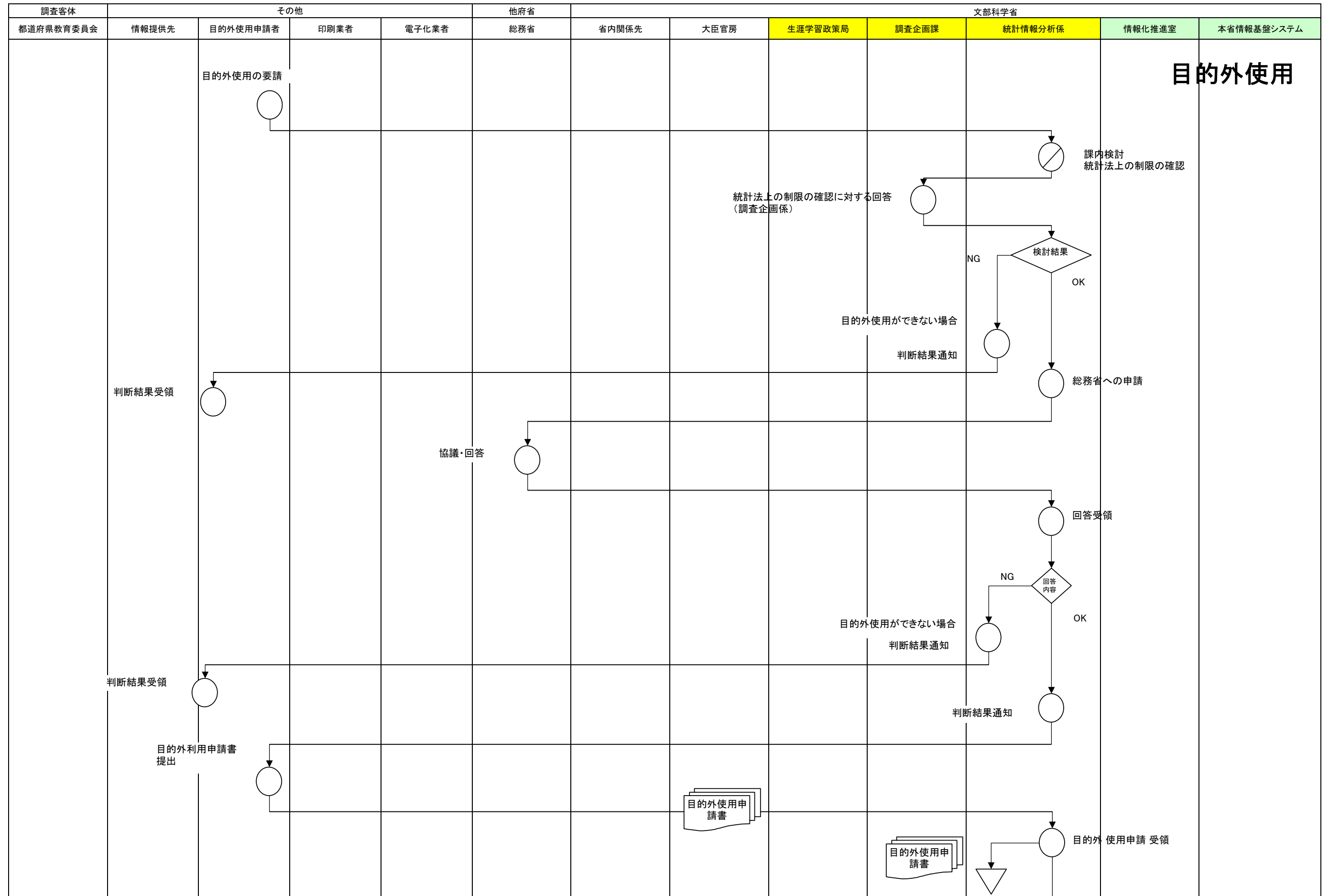

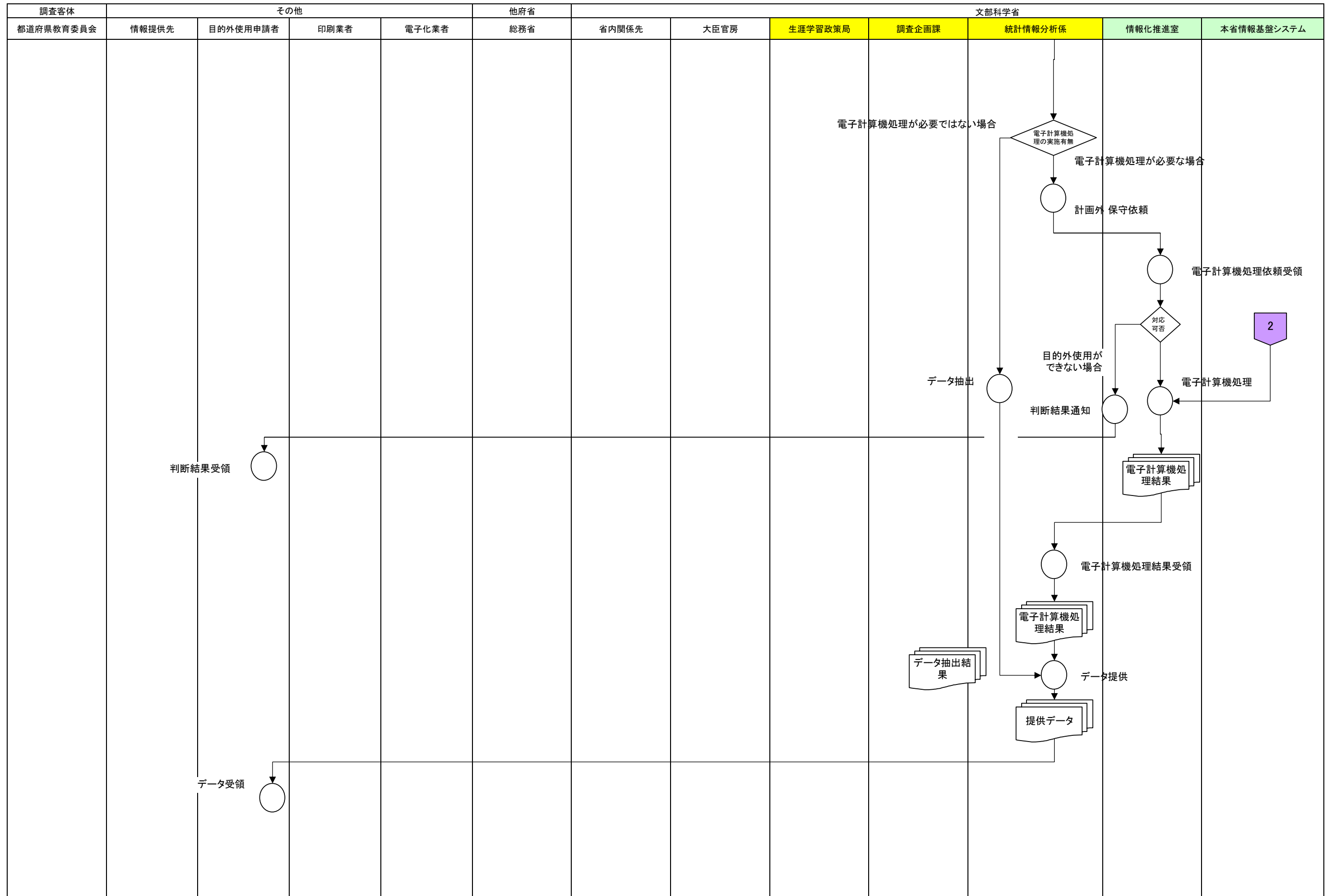

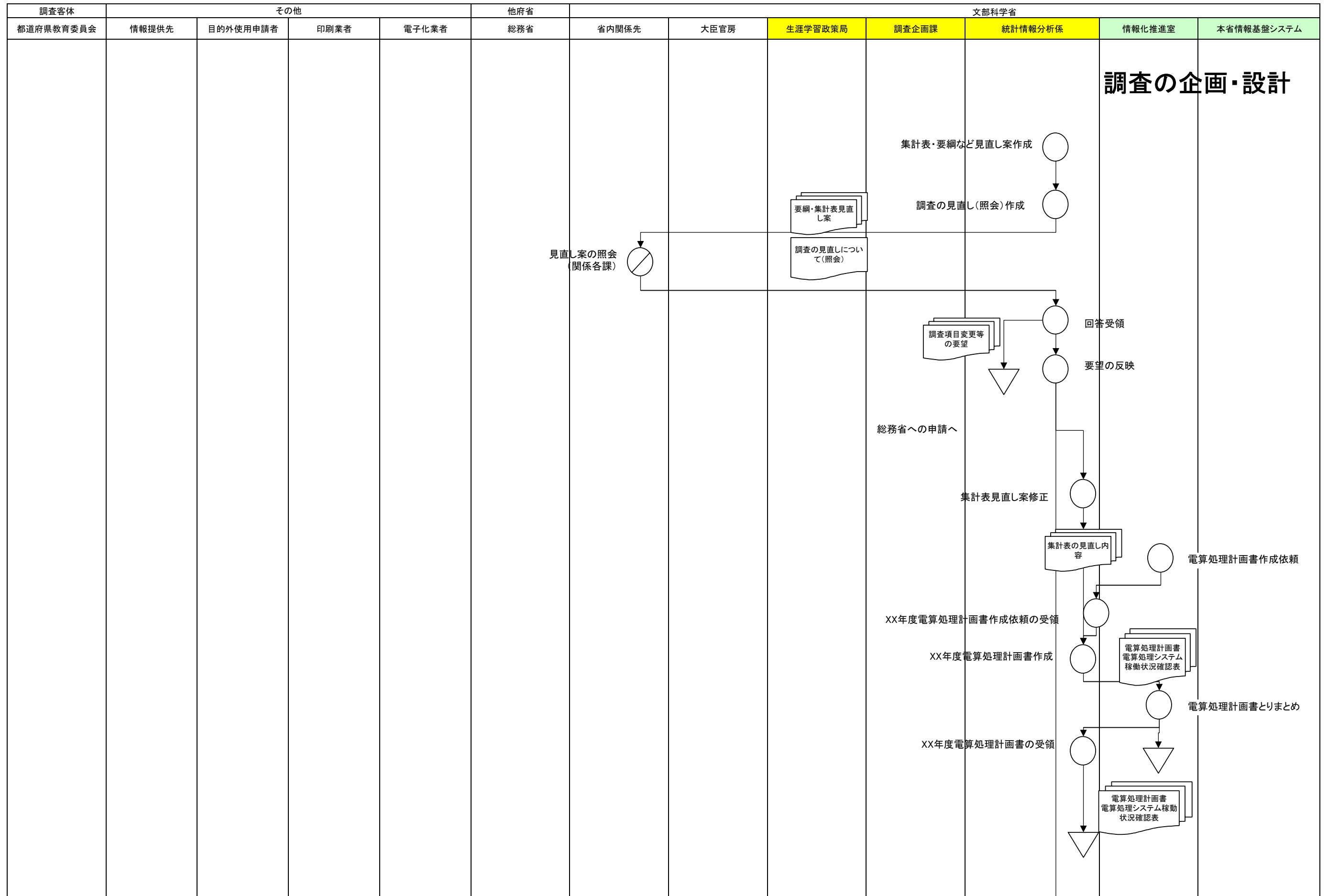

地方教育費調査(のうち教育行政調査)(TG) 現行体系業務流れ図

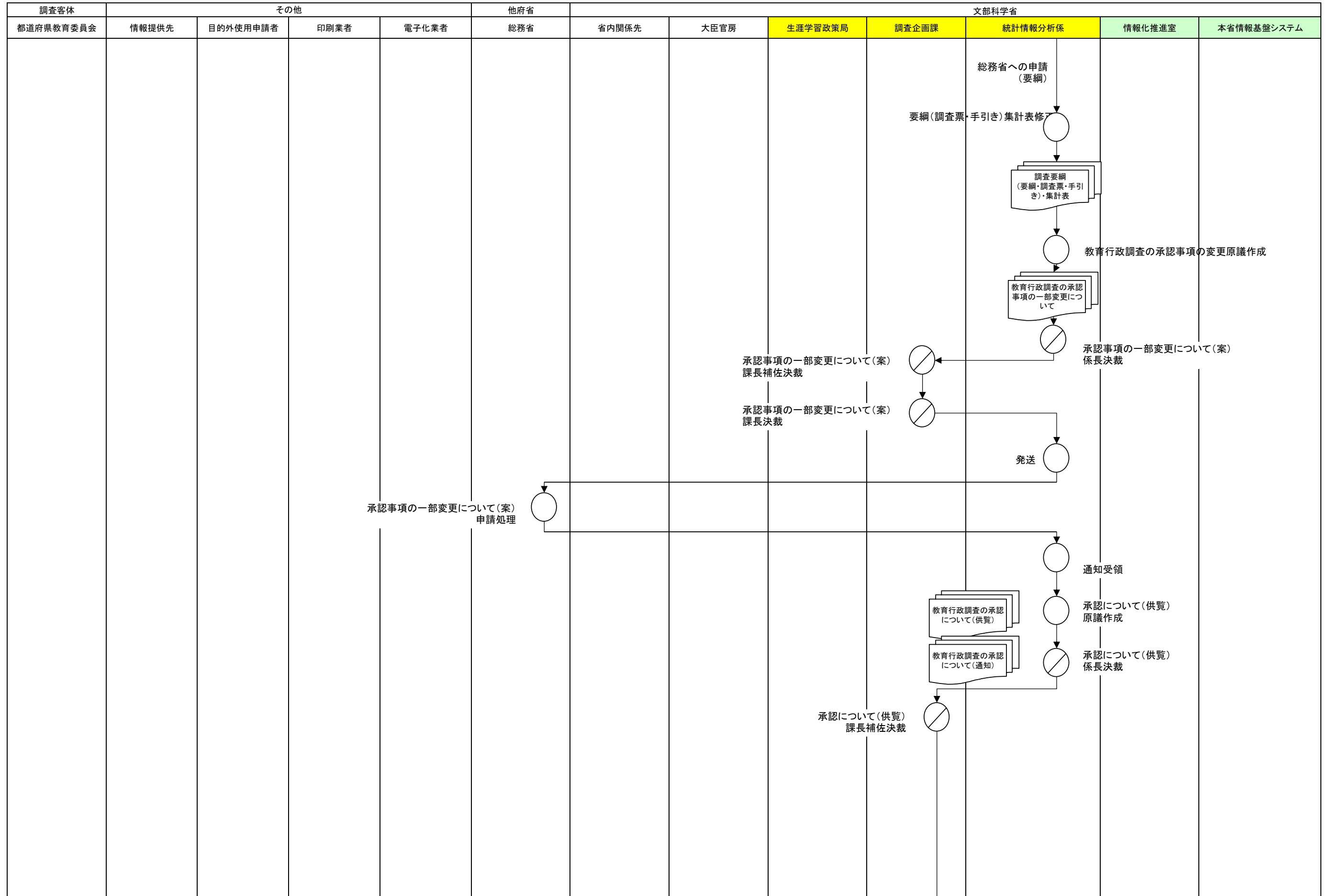

地方教育費調査(のうち教育行政調査)(TG) 現行体系業務流れ図

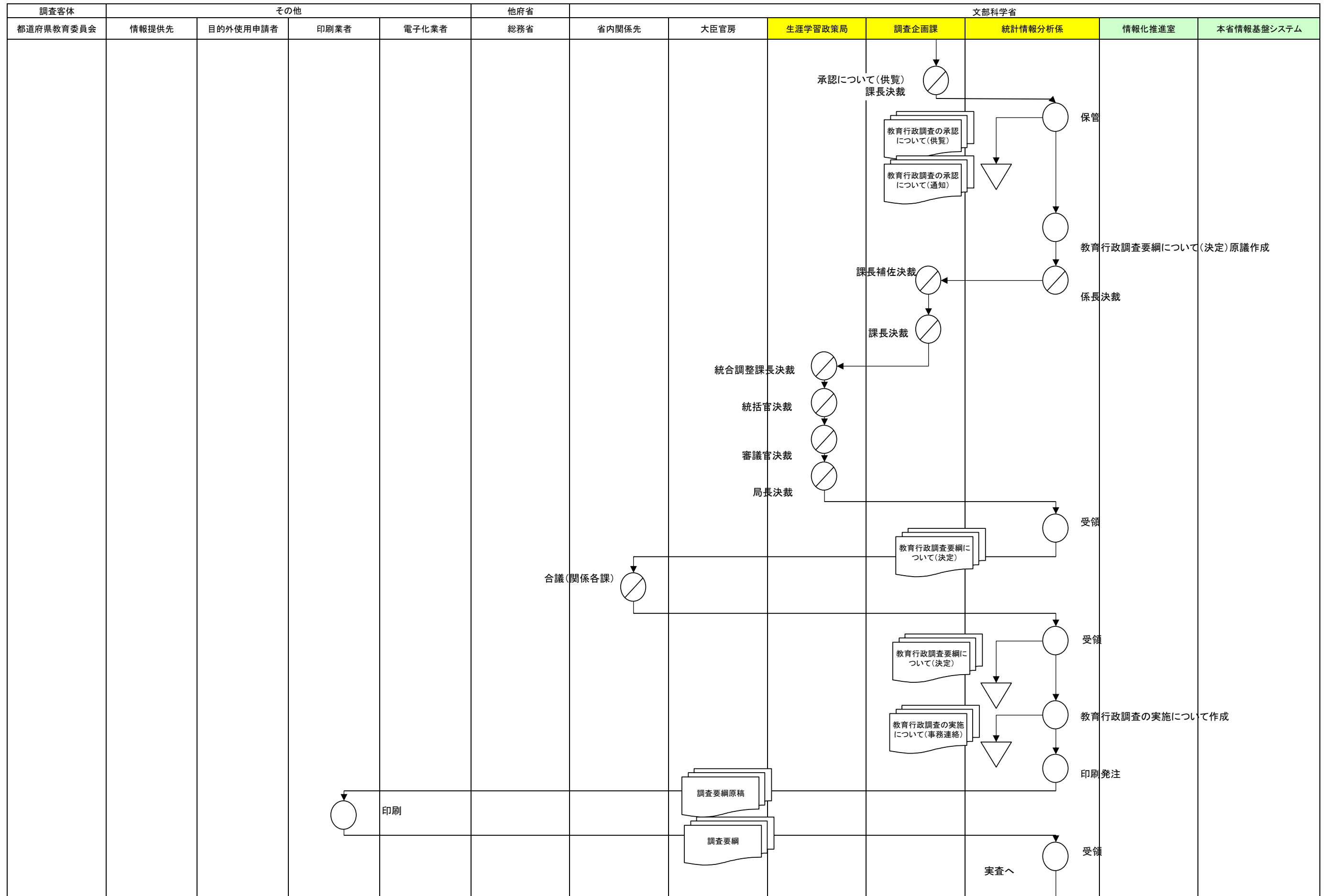

地方教育費調査(のうち教育行政調査)(TG) 現行体系業務流れ図

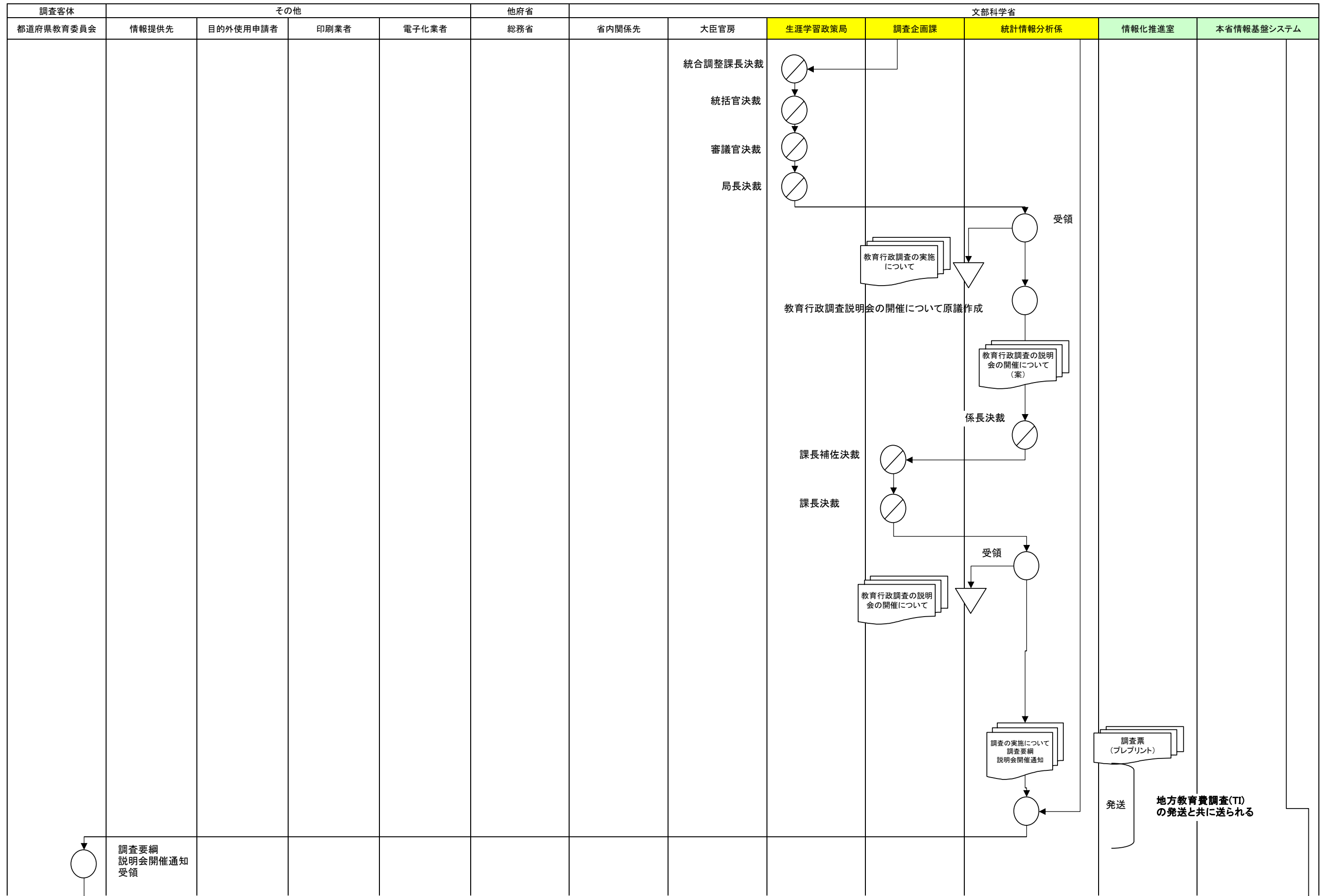

地方教育費調査(のうち教育行政調査)(TG) 現行体系業務流れ図

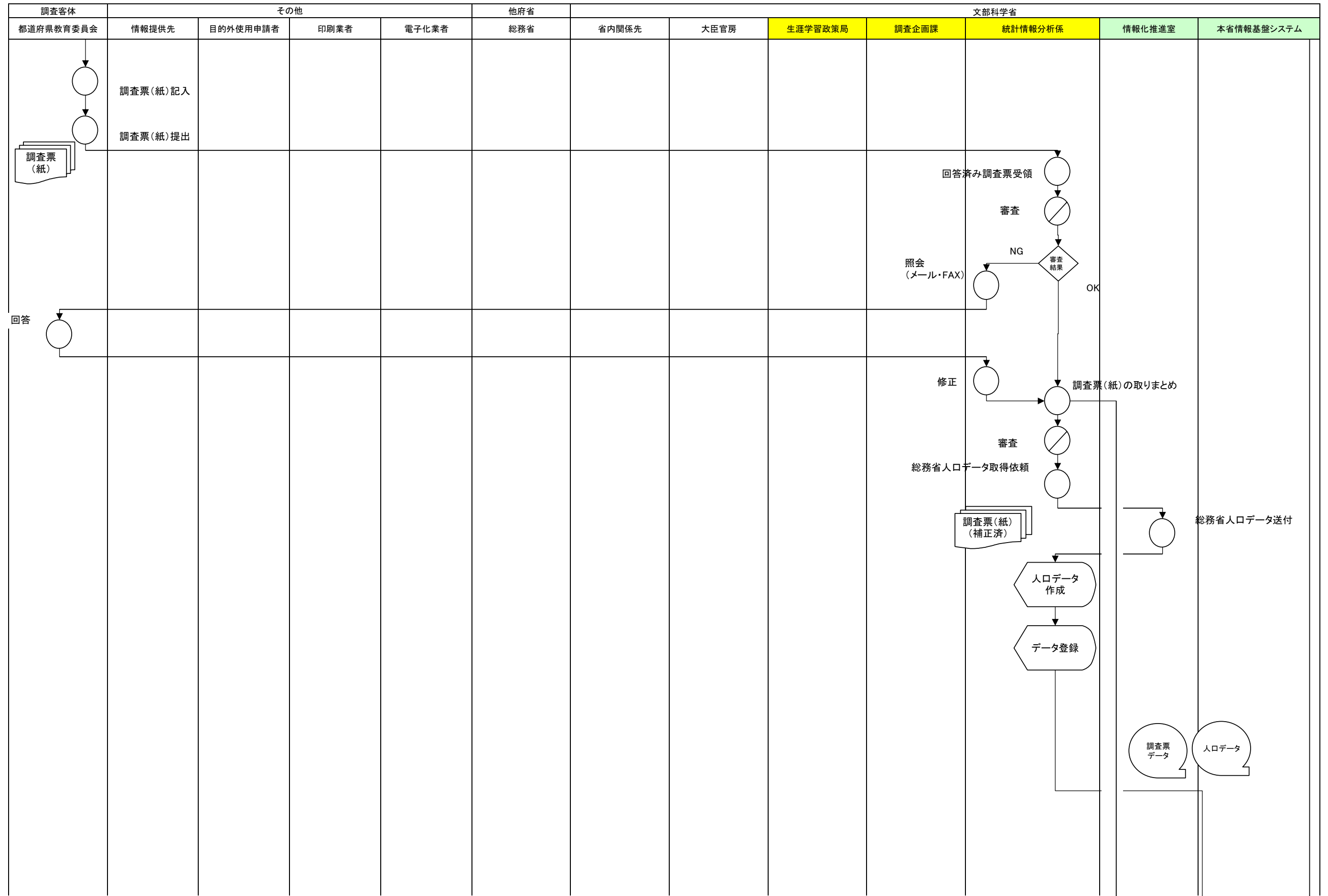

地方教育費調査(のうち教育行政調査)(TG) 現行体系業務流れ図

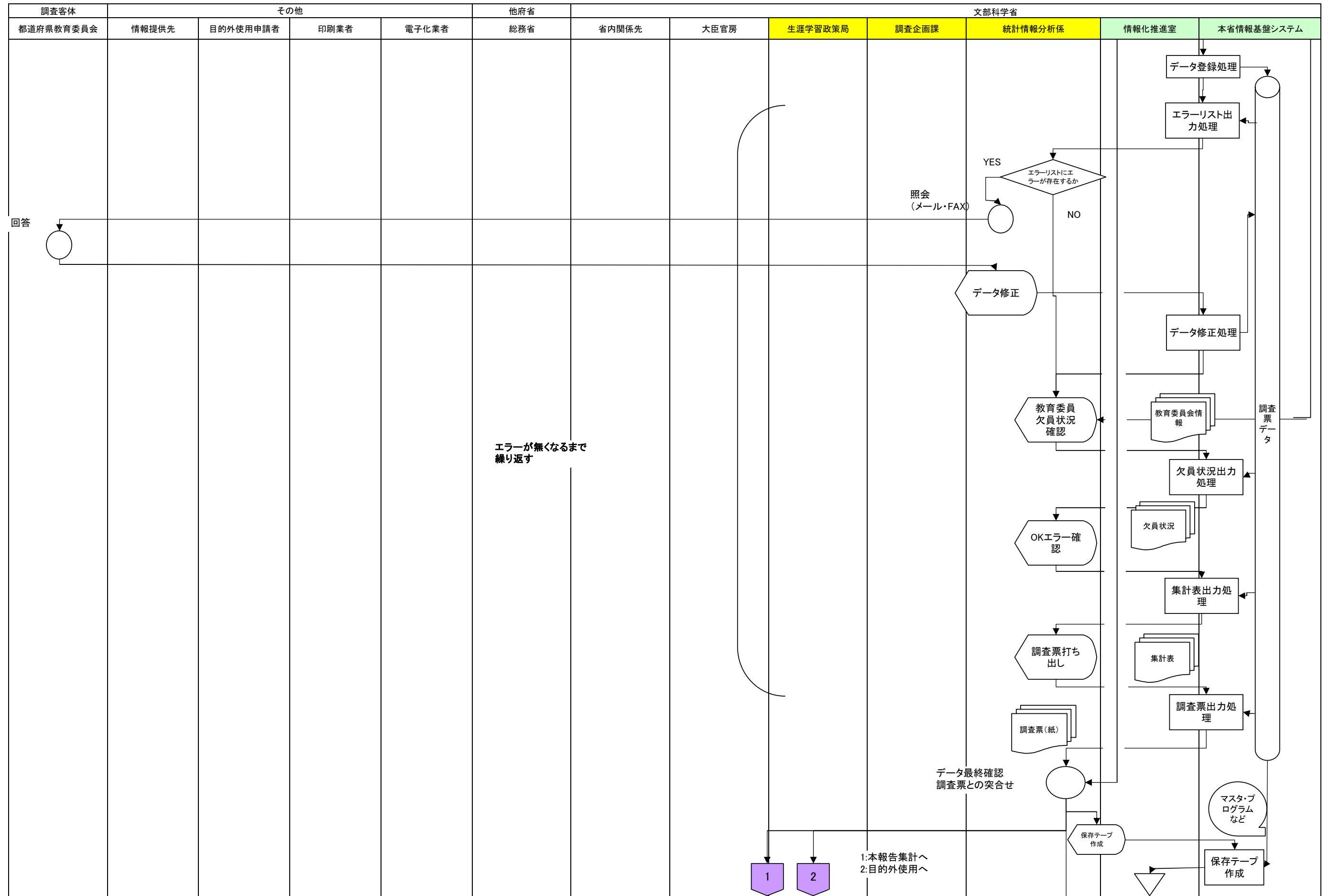

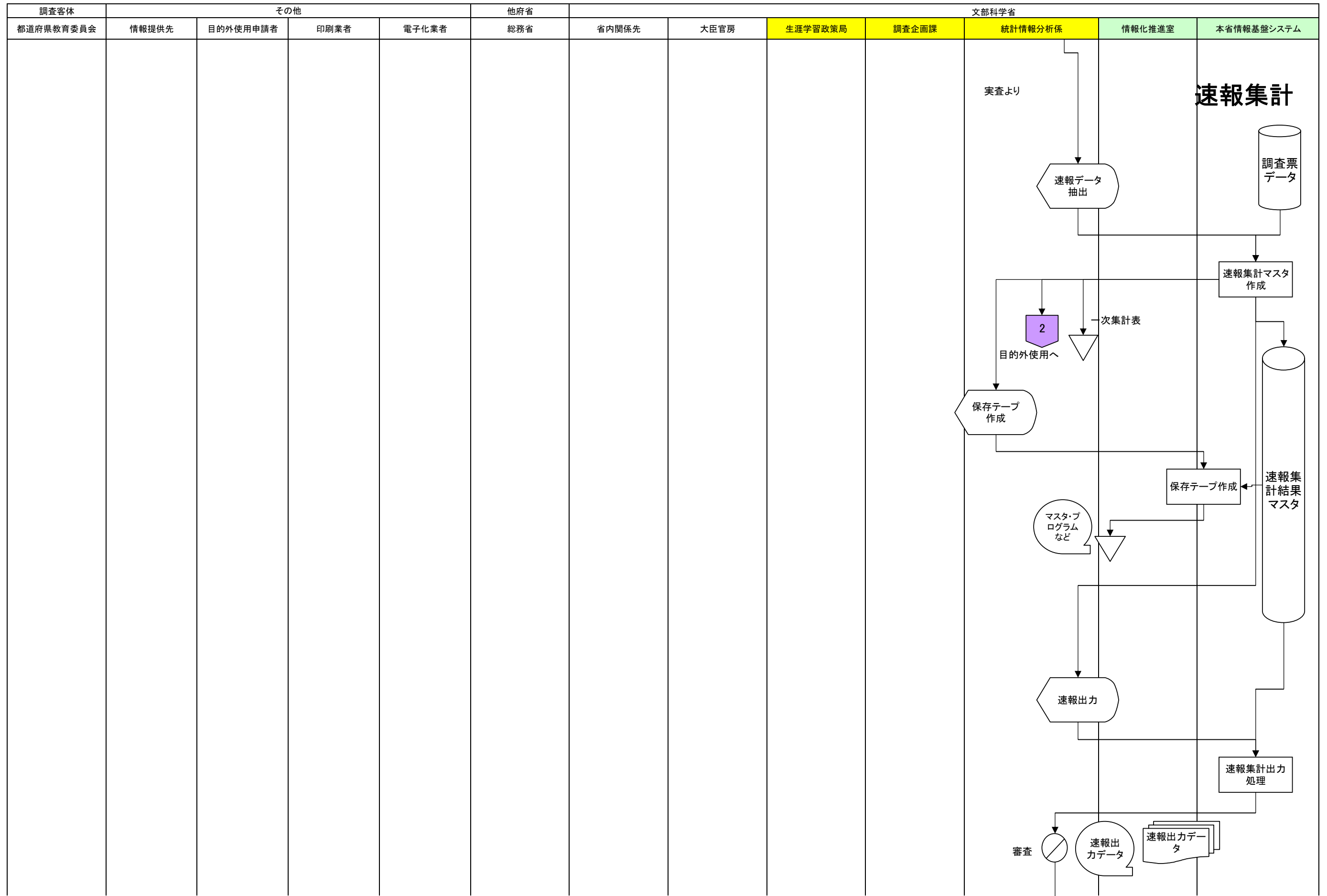

地方教育費調査(のうち教育行政調査)(TG) 現行体系業務流れ図

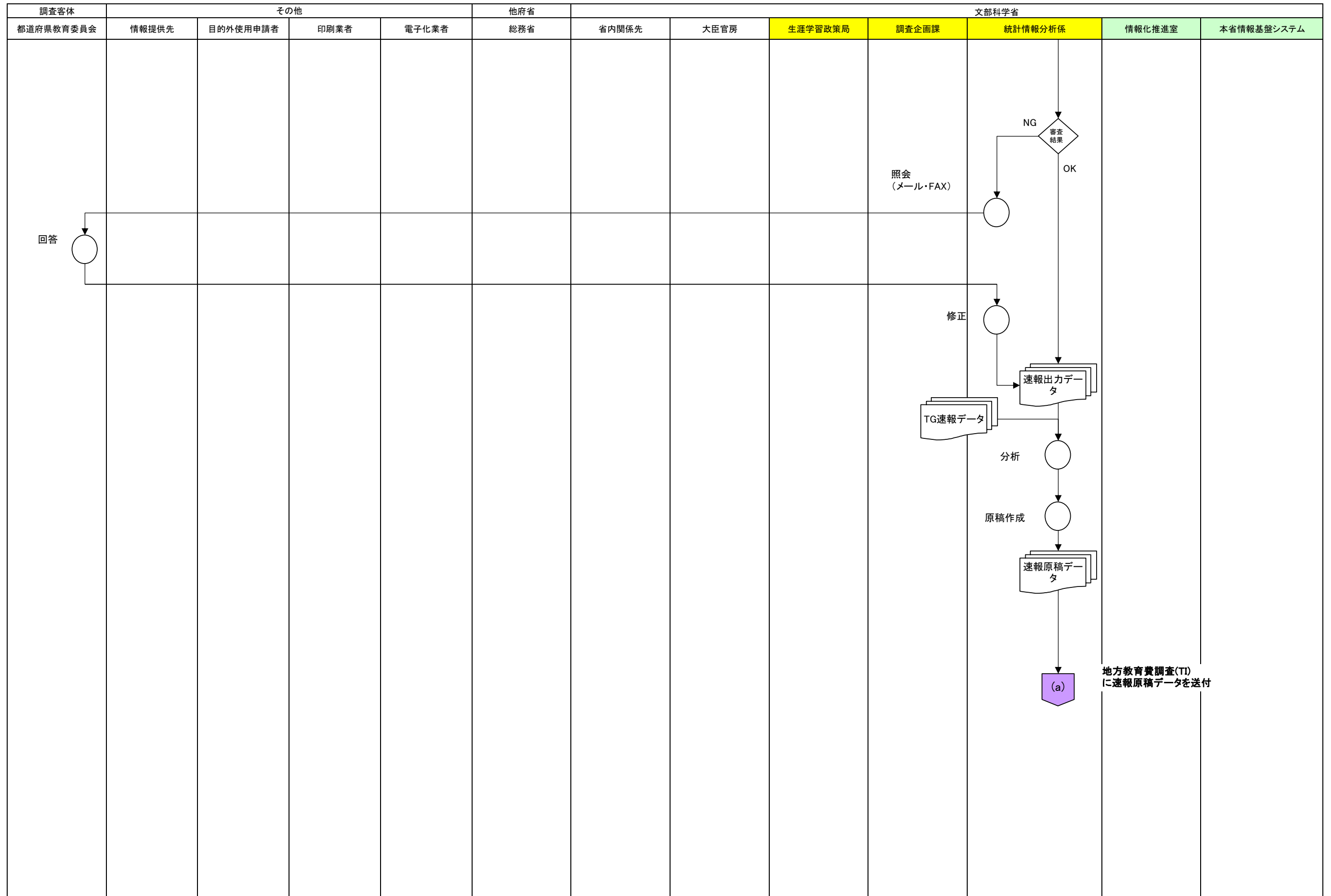

地方教育費調査(のうち教育行政調査)(TG) 現行体系業務流れ図

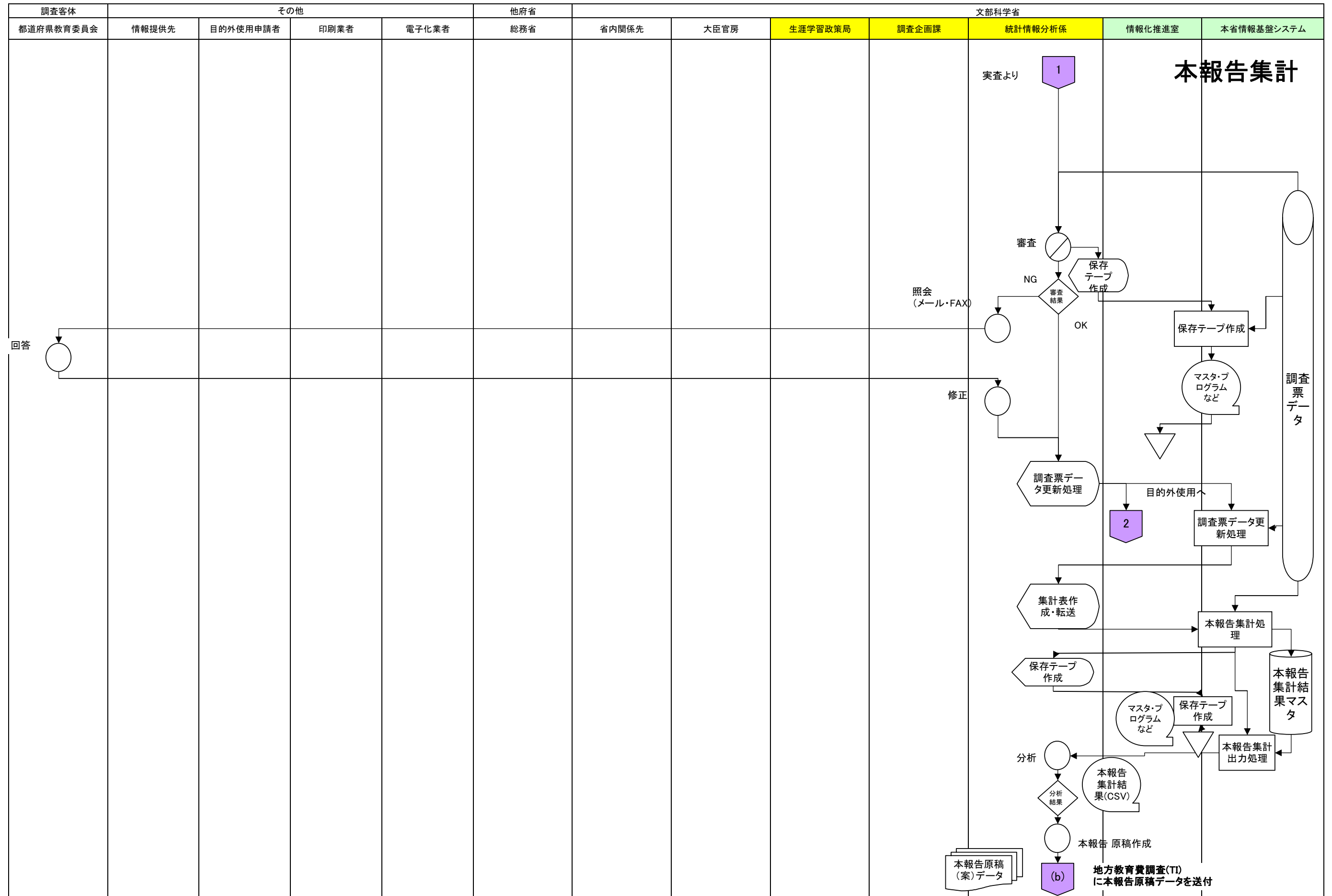

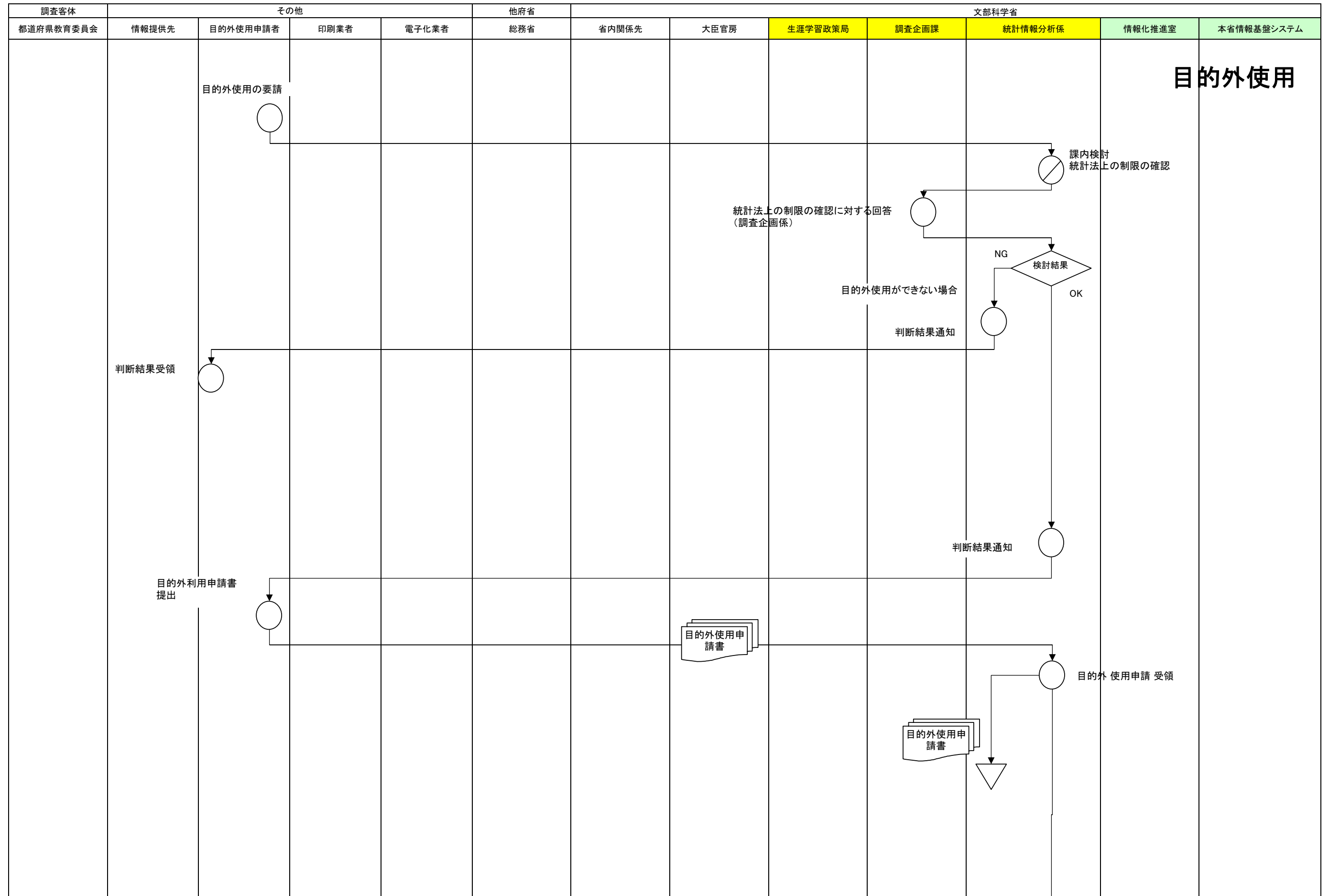

地方教育費調査(のうち教育行政調査)(TG) 現行体系業務流れ図

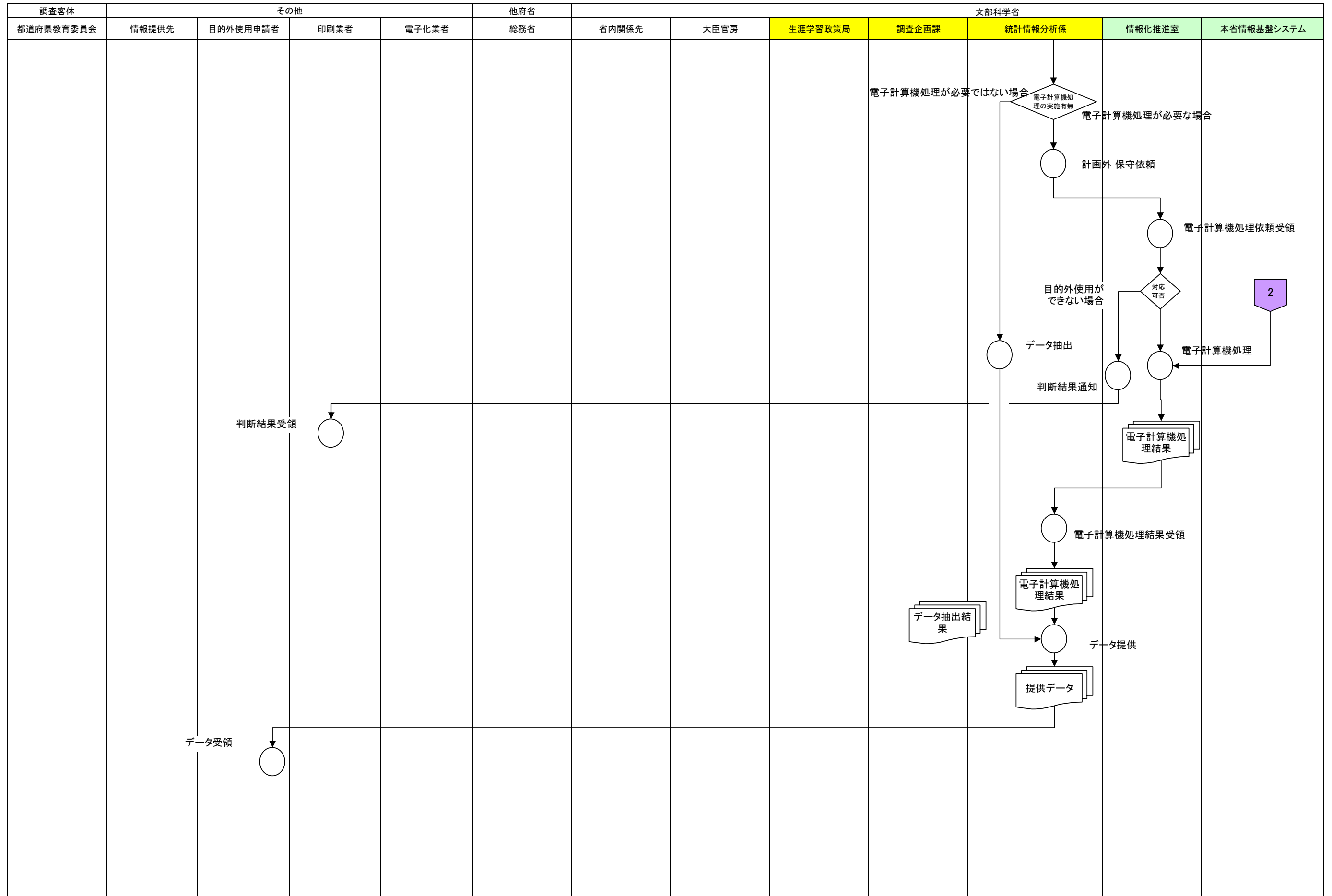

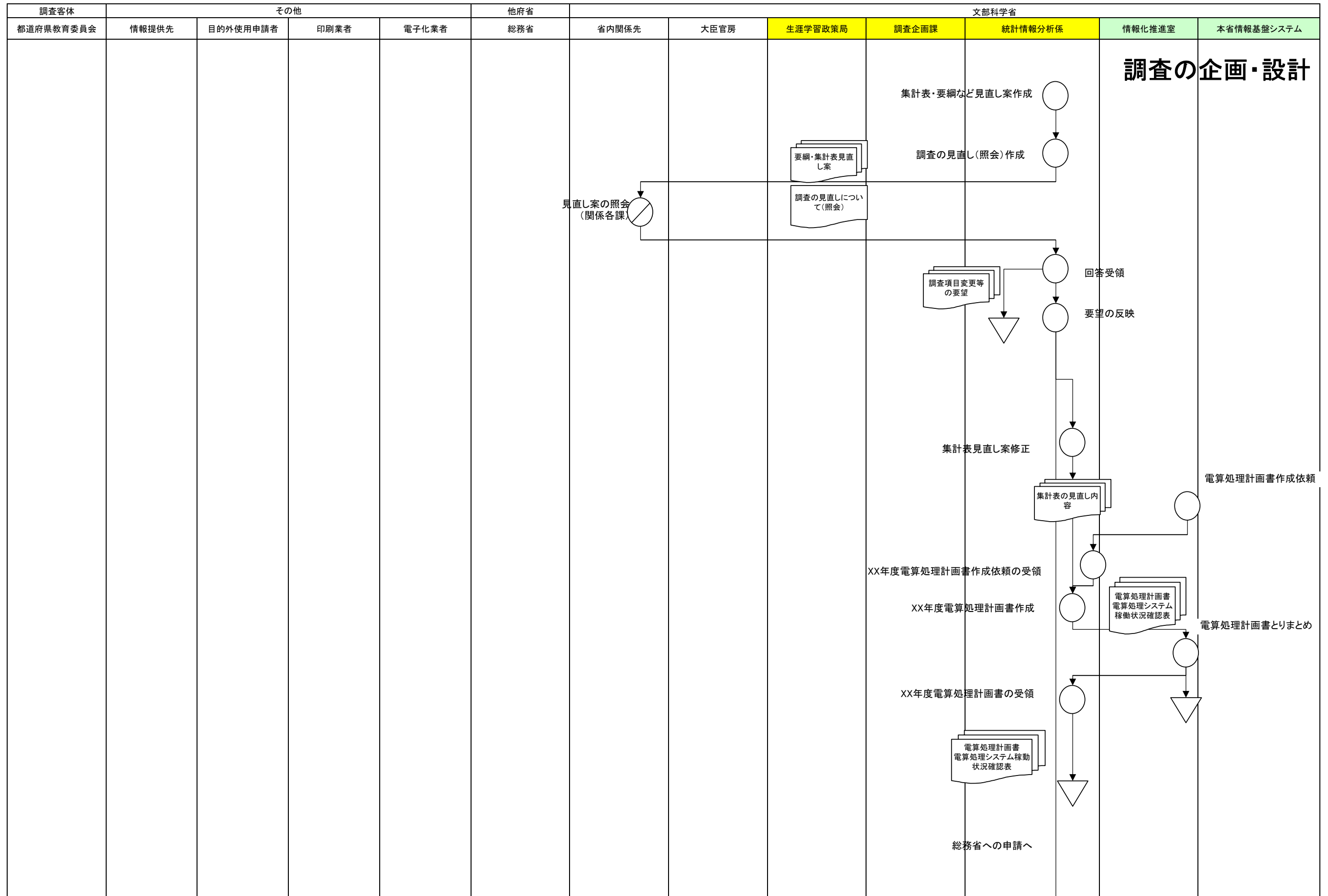

子どもの学習費調査(HG) 現行体系業務流れ図

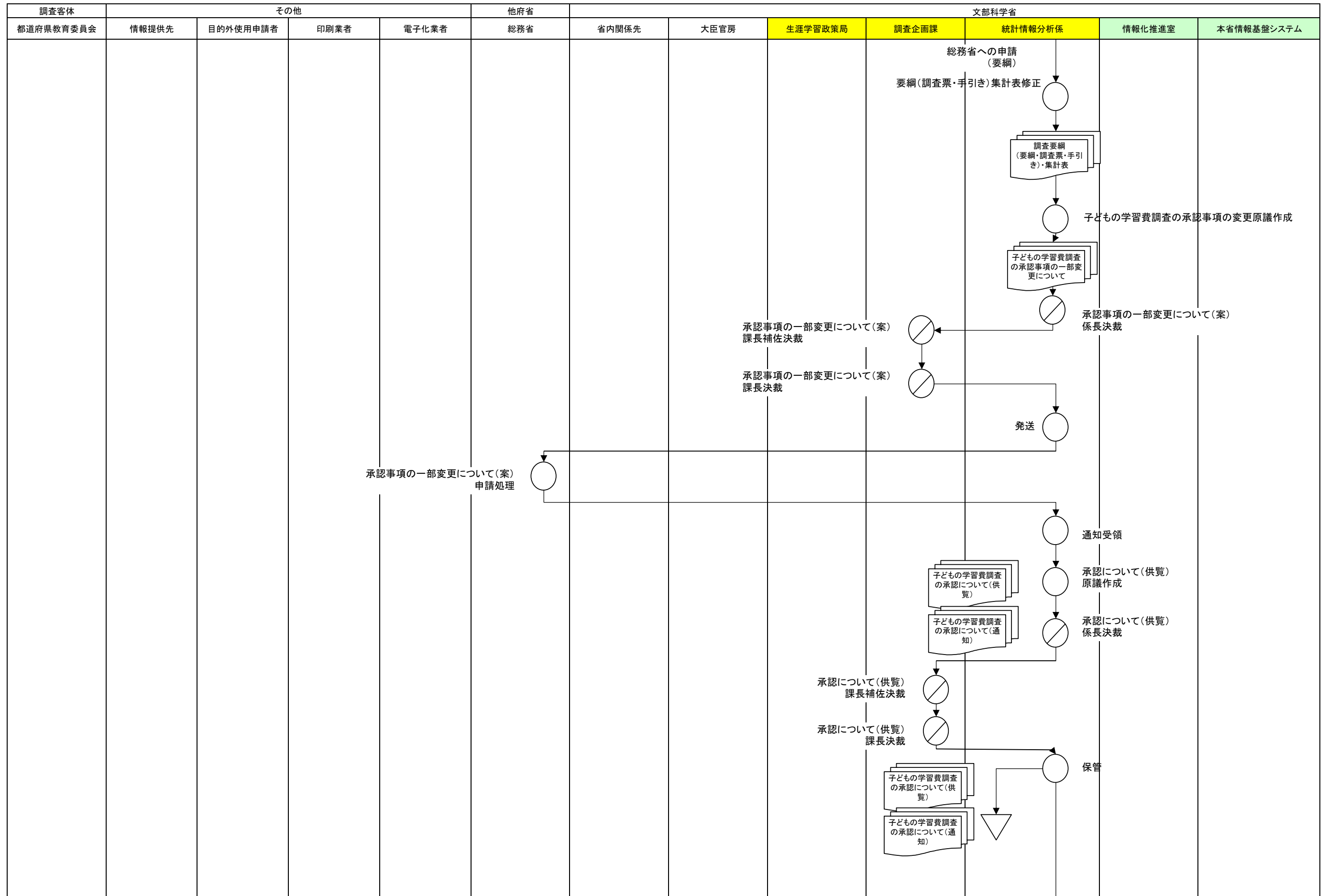

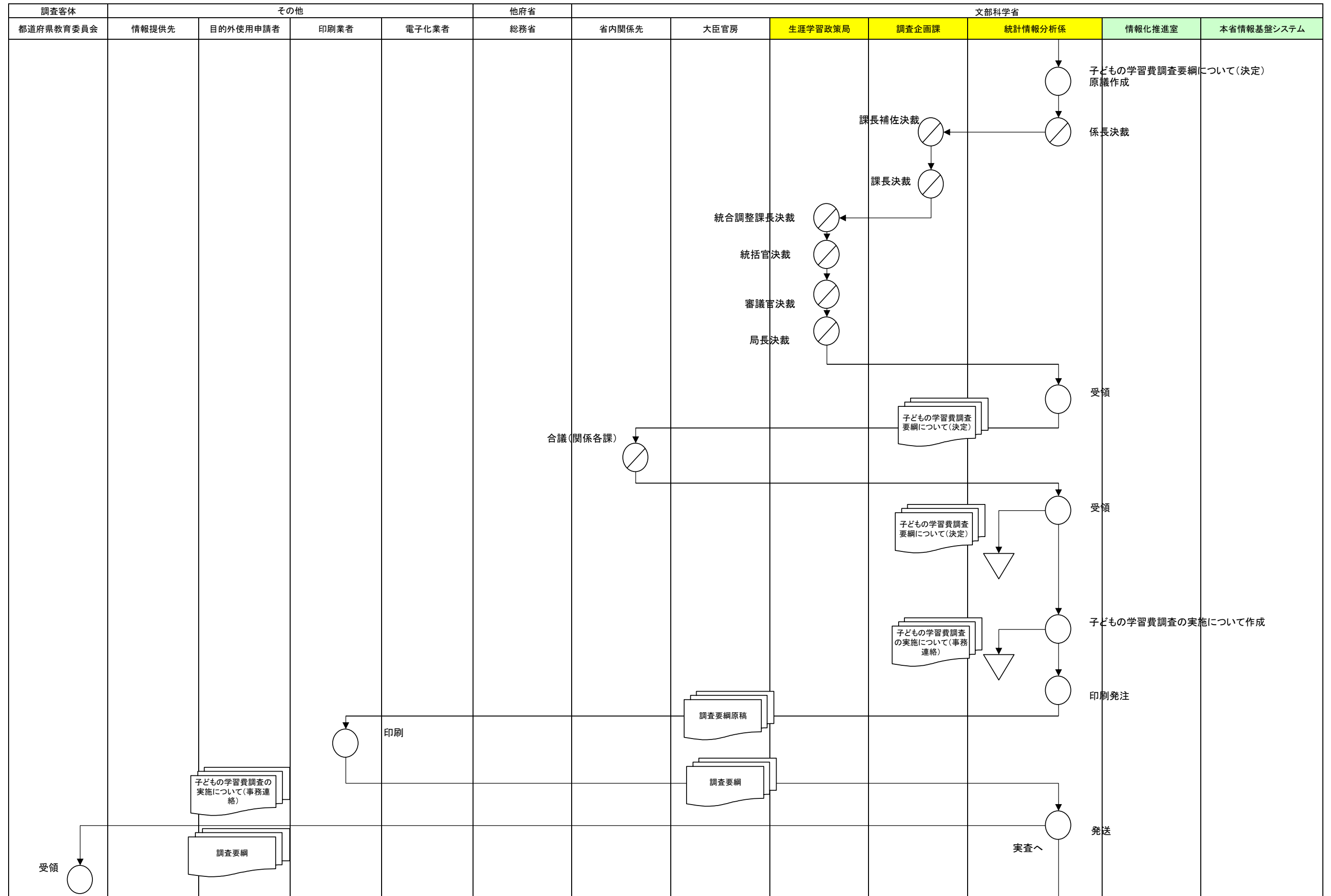

子どもの学習費調査(HG) 現行体系業務流れ図

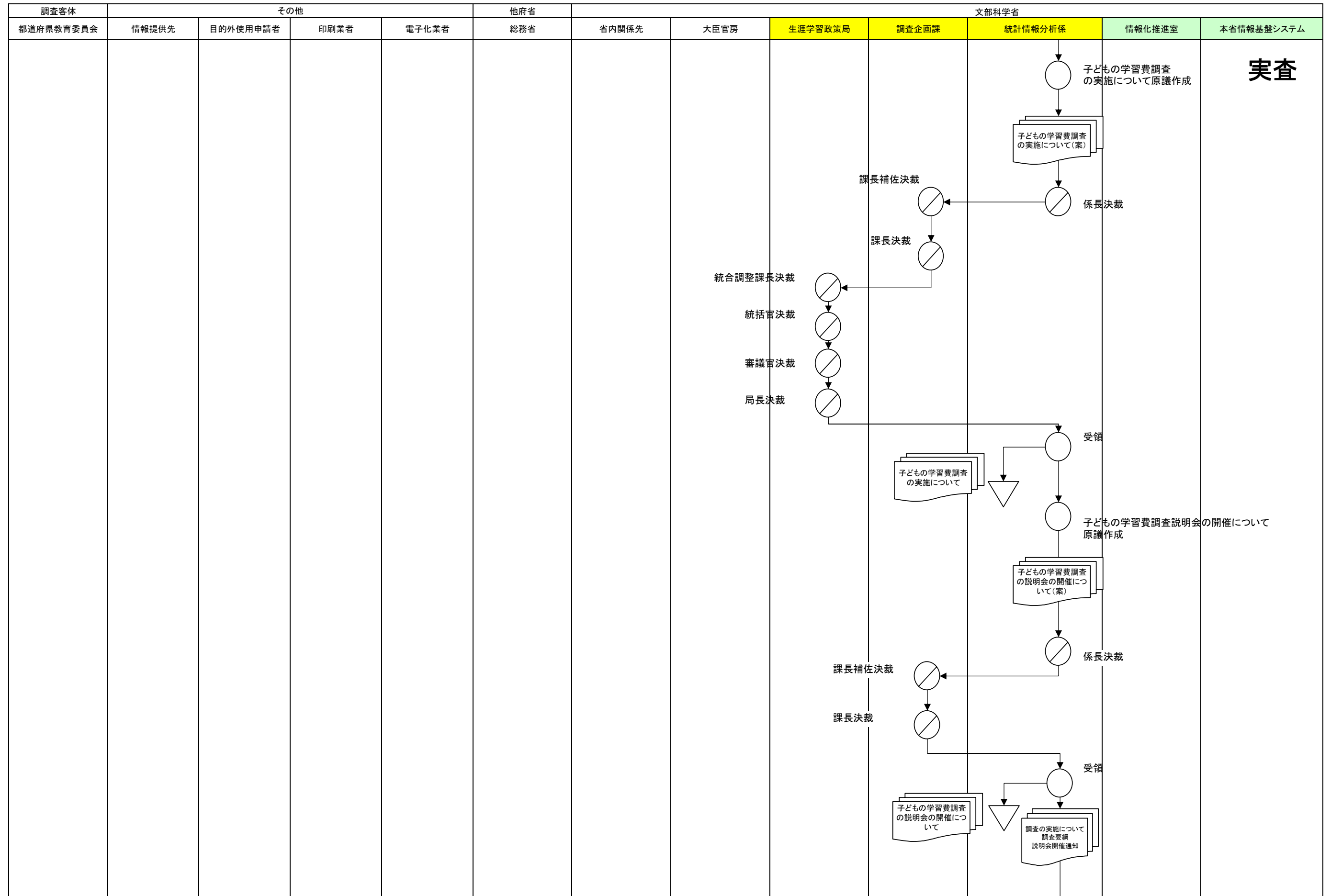

子どもの学習費調査(HG) 現行体系業務流れ図

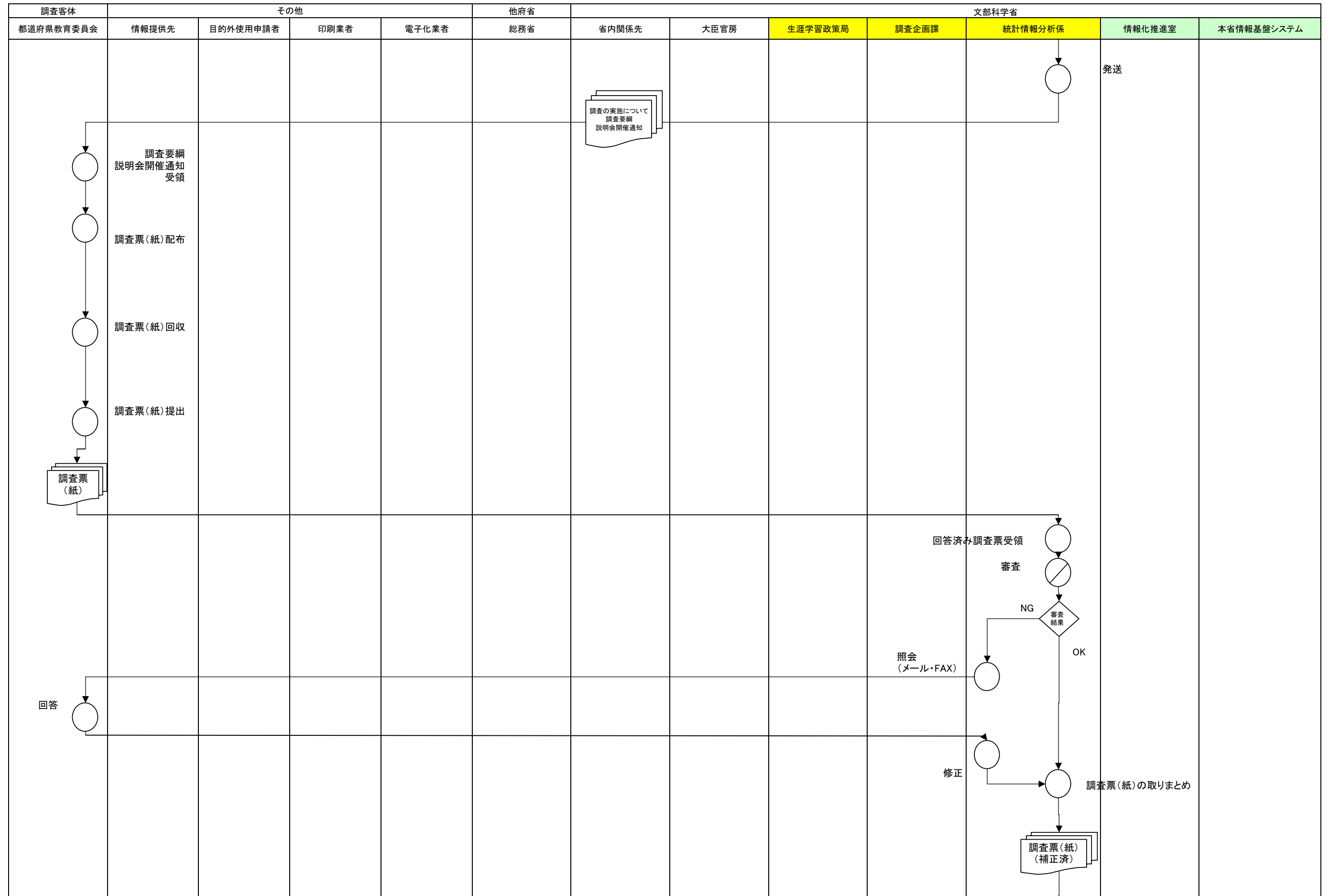

子どもの学習費調査(HG) 現行体系業務流れ図

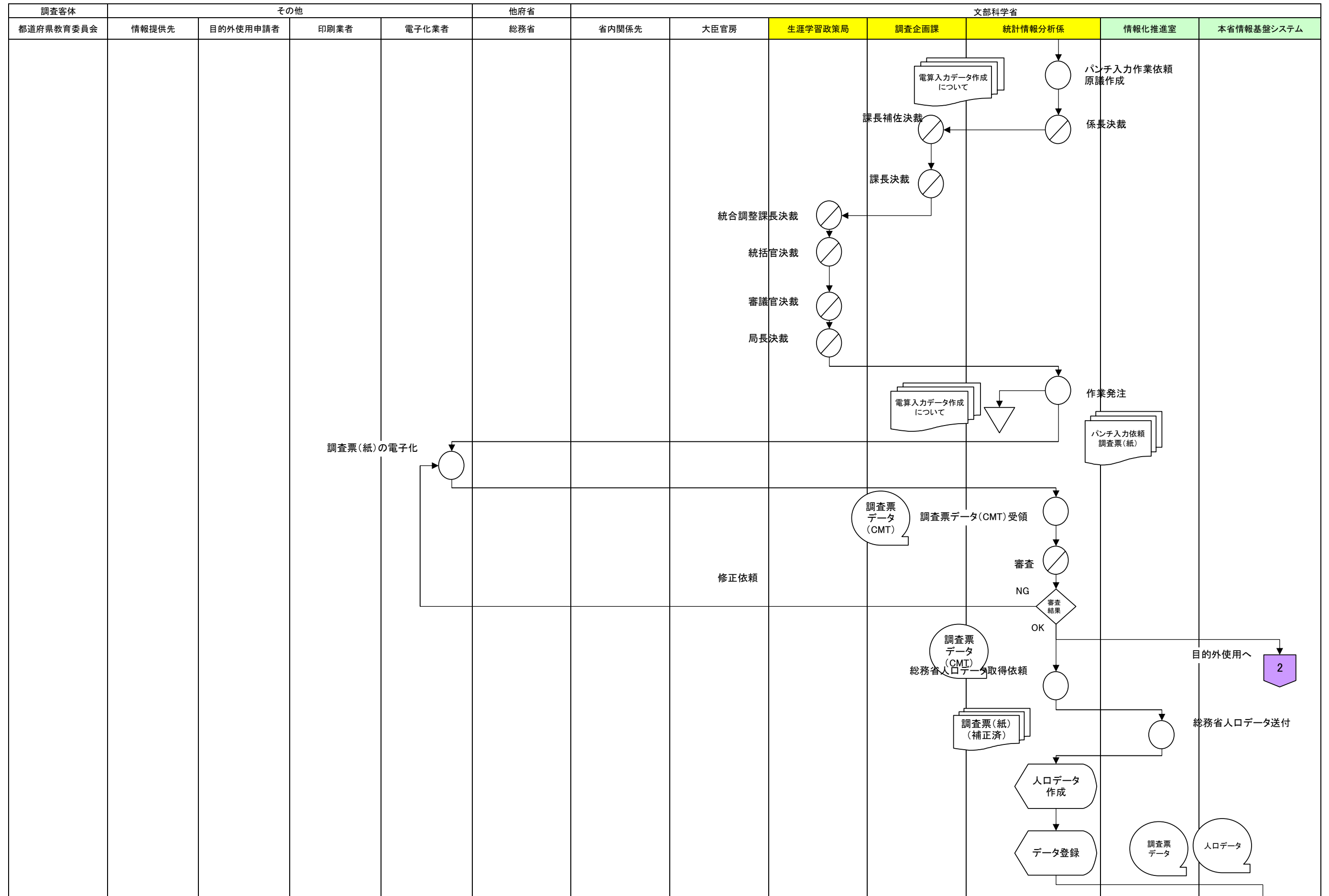

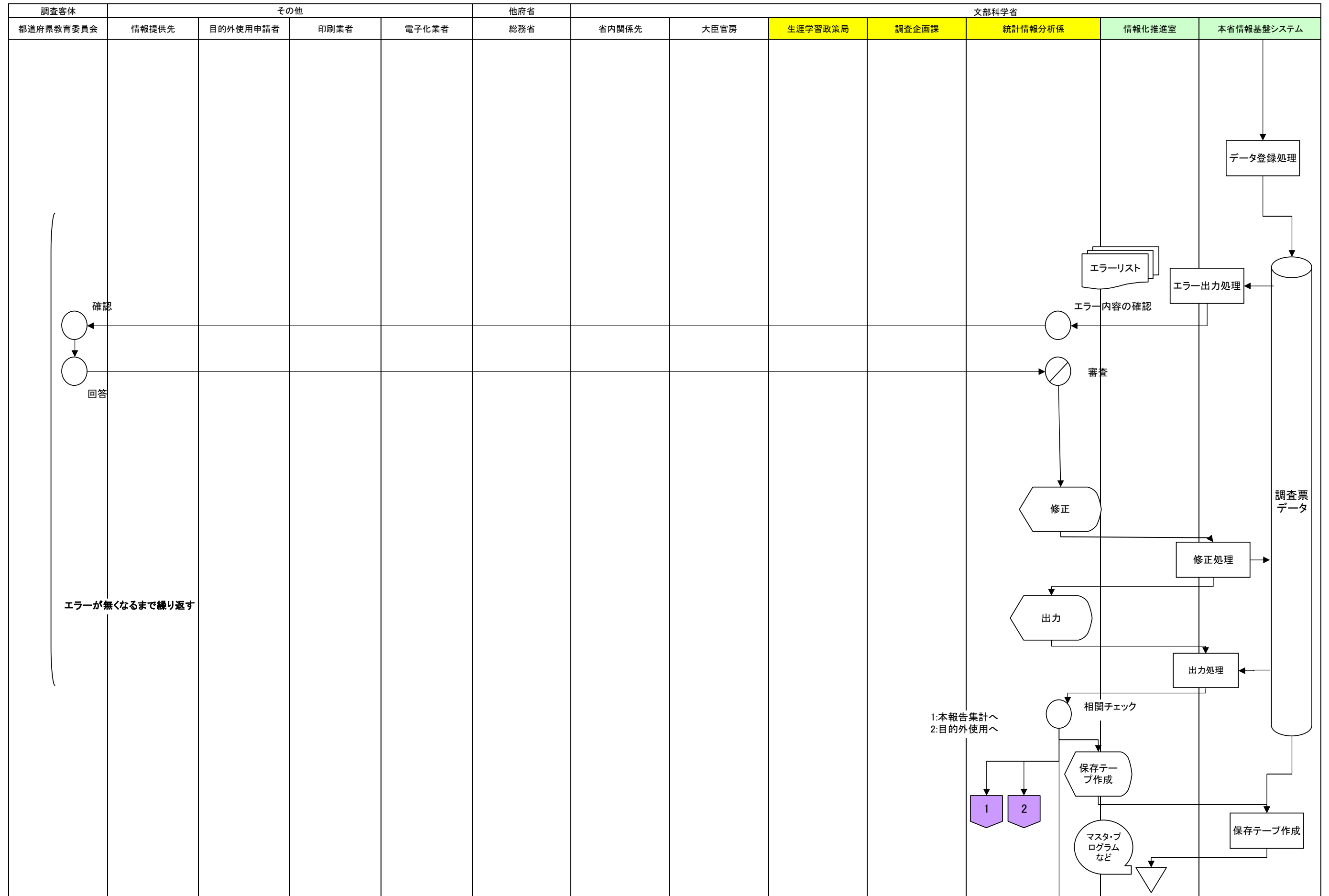

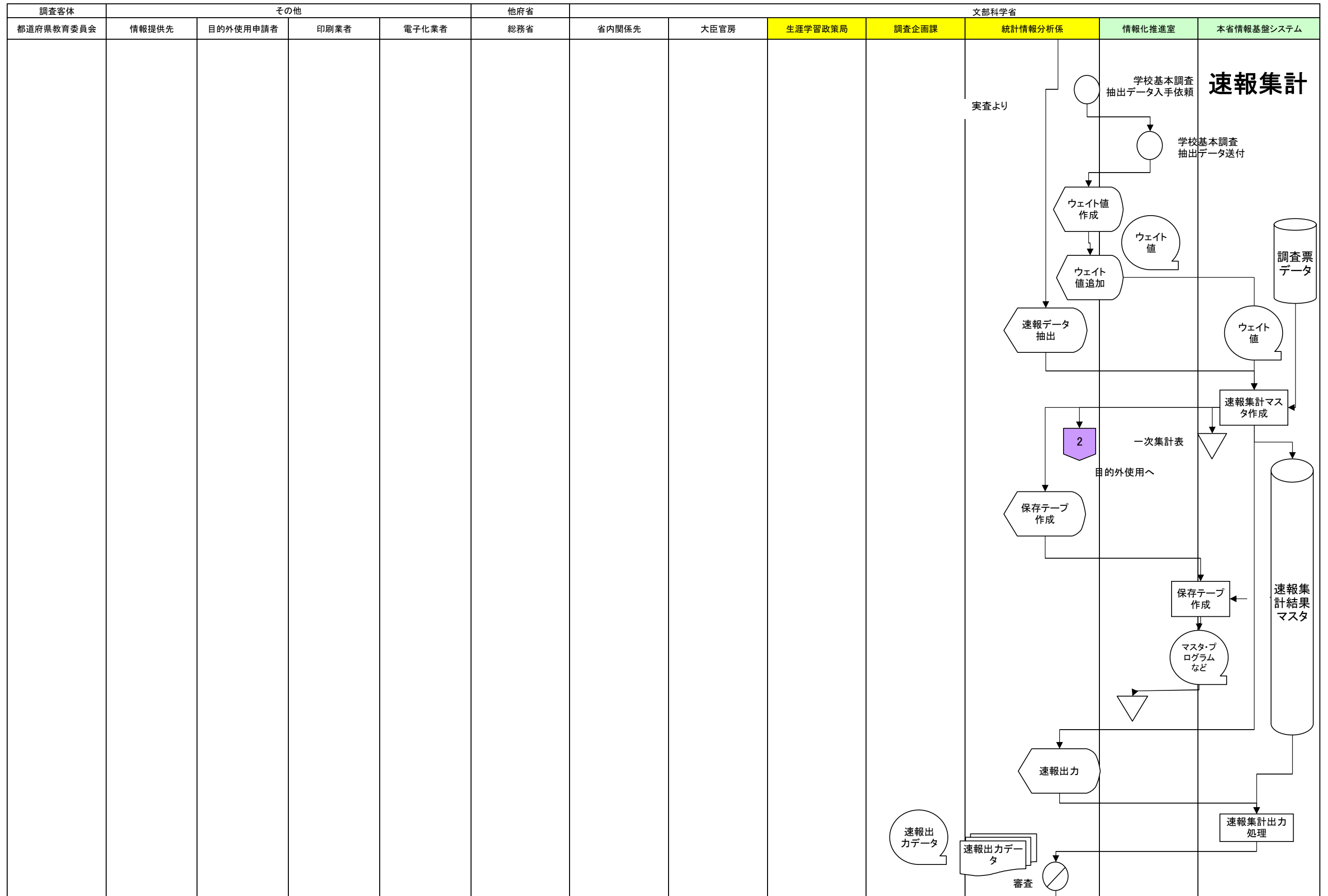

子どもの学習費調査(HG) 現行体系業務流れ図

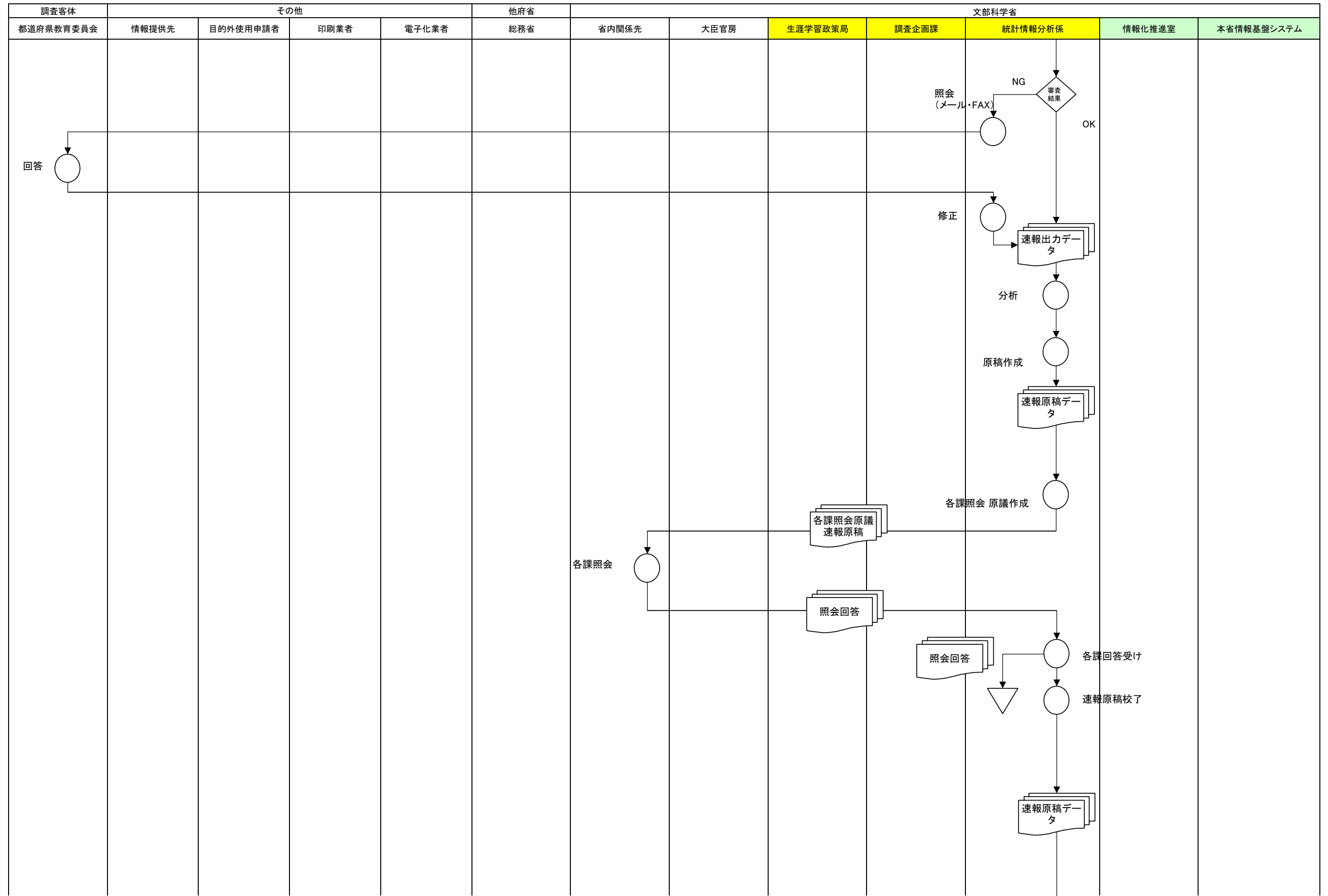

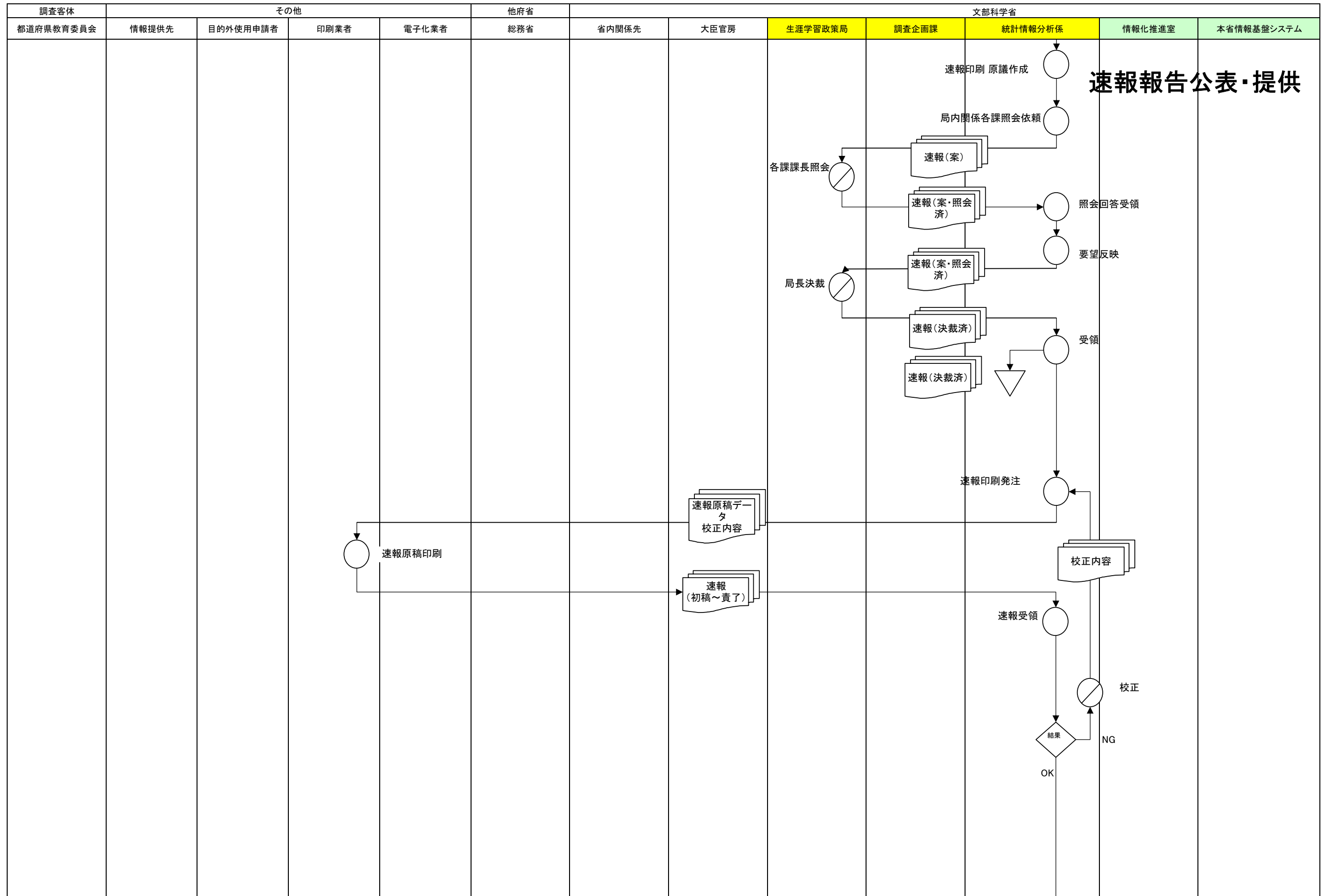

子どもの学習費調査(HG) 現行体系業務流れ図

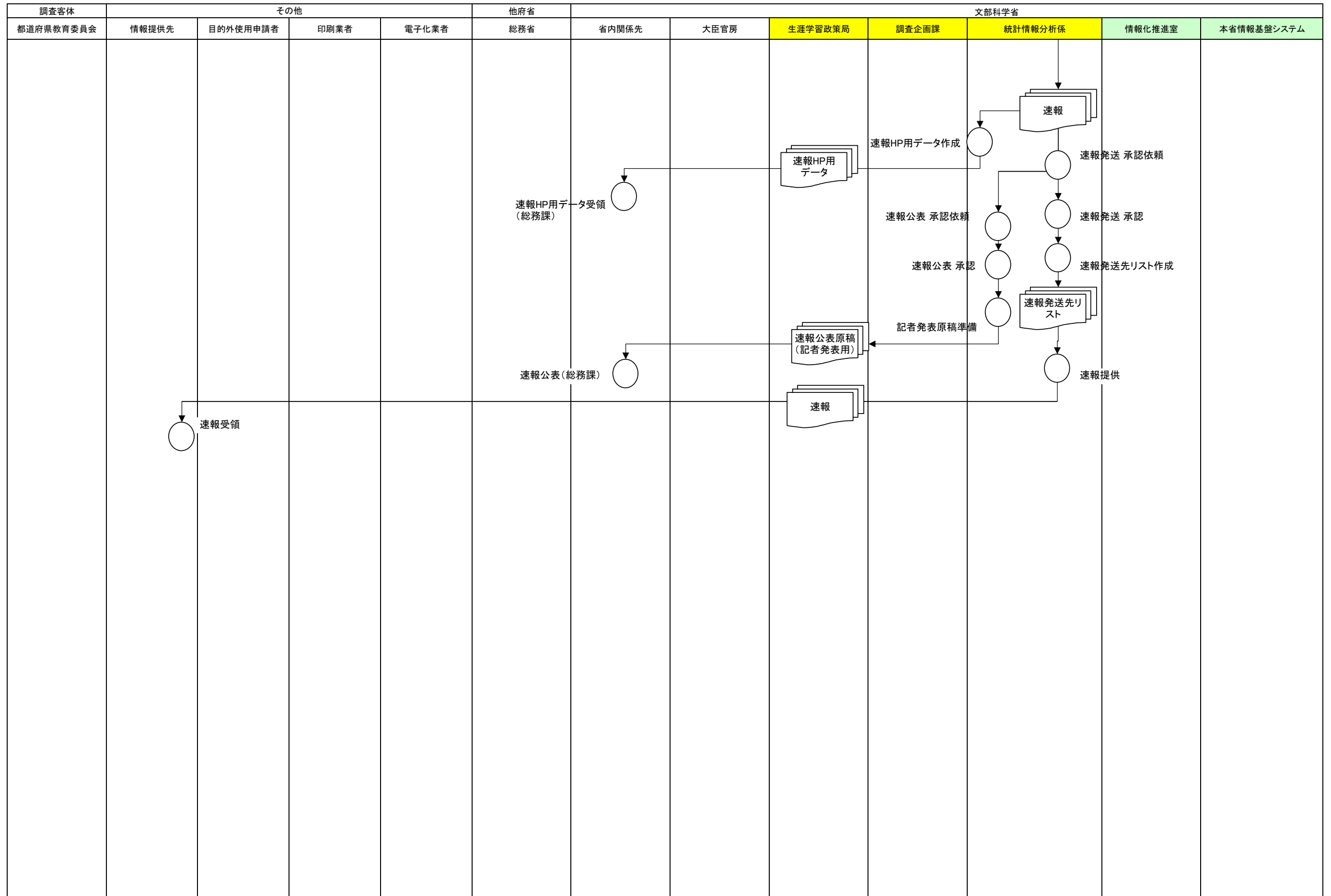

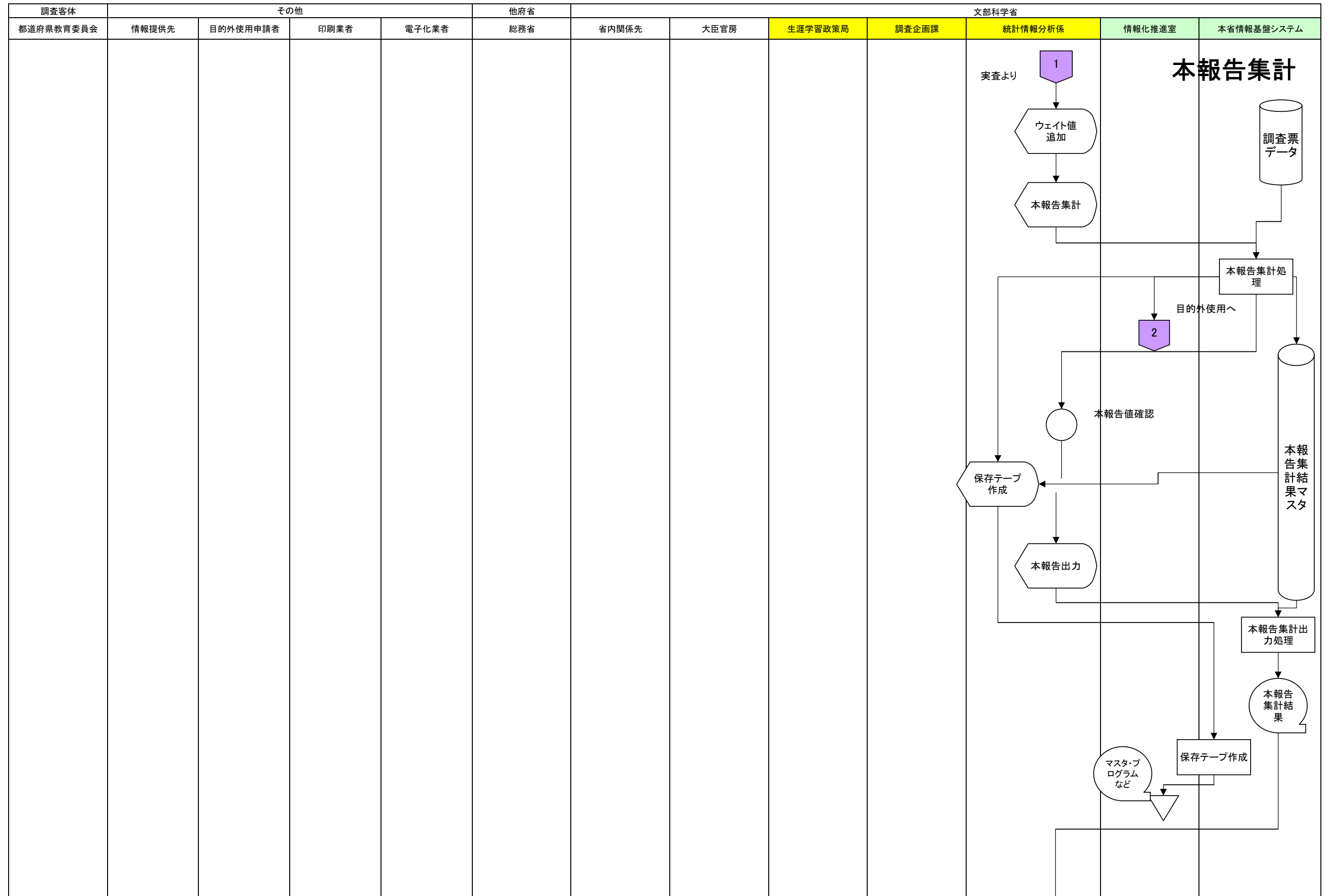

子どもの学習費調査(HG) 現行体系業務流れ図

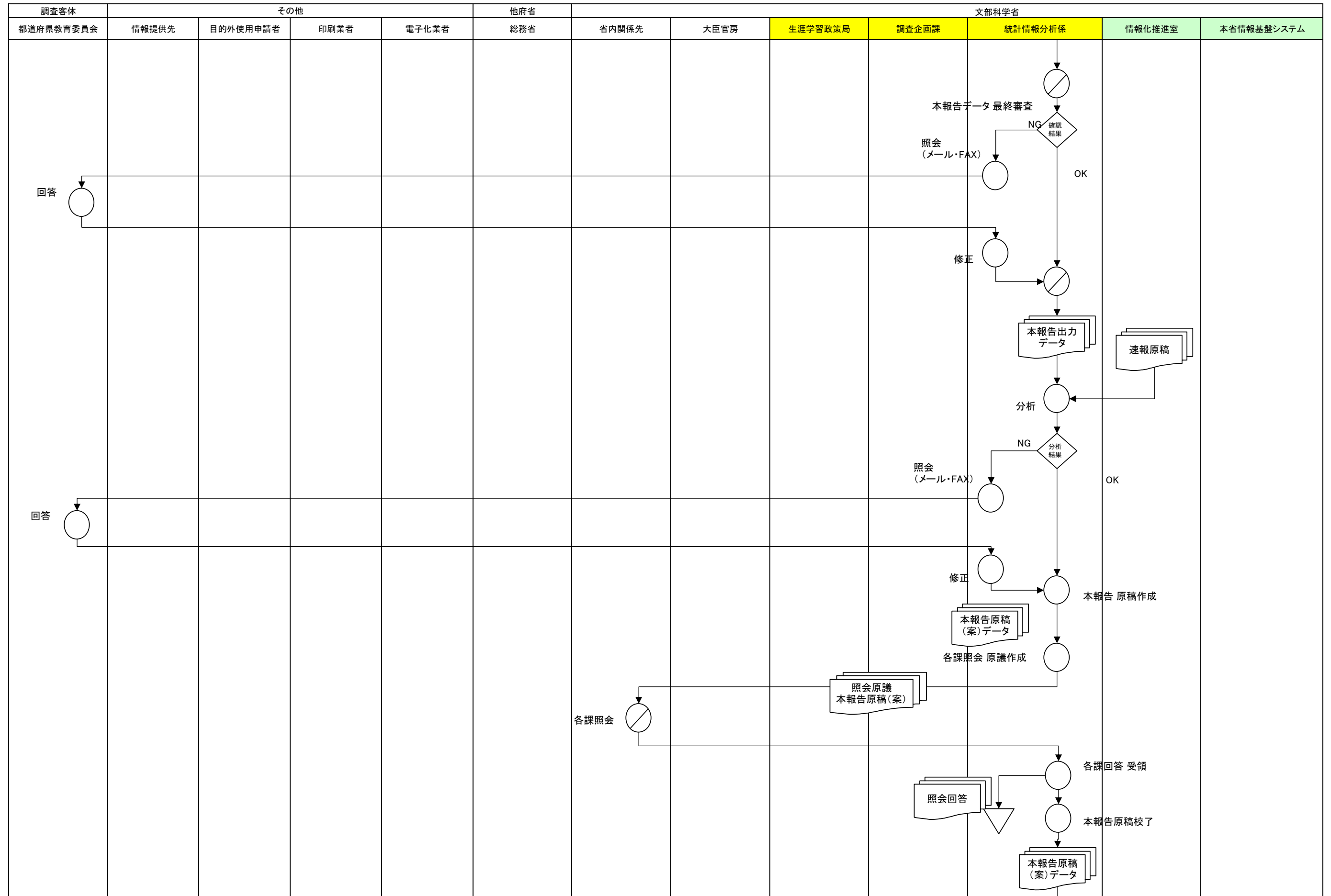

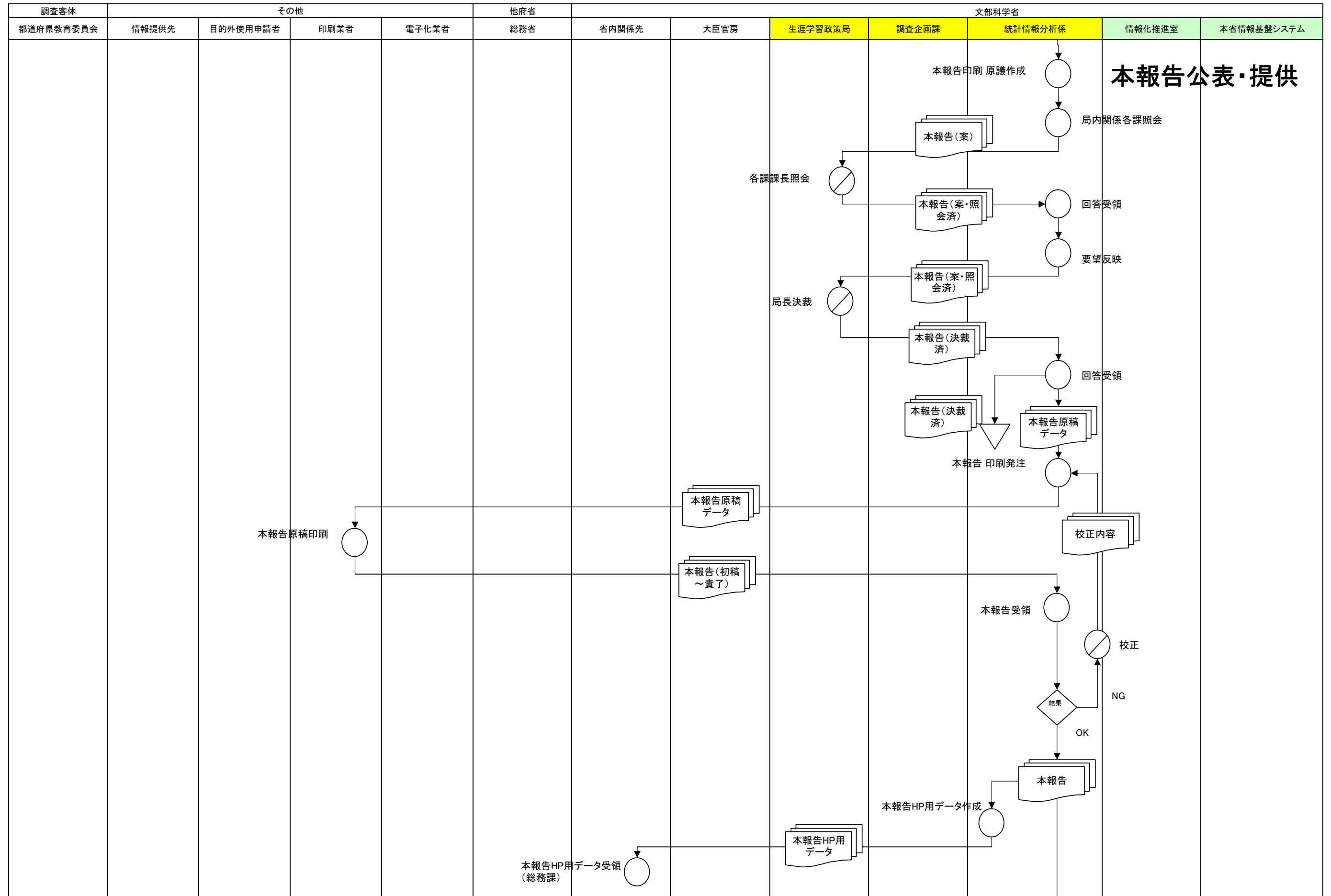

子どもの学習費調査(HG) 現行体系業務流れ図

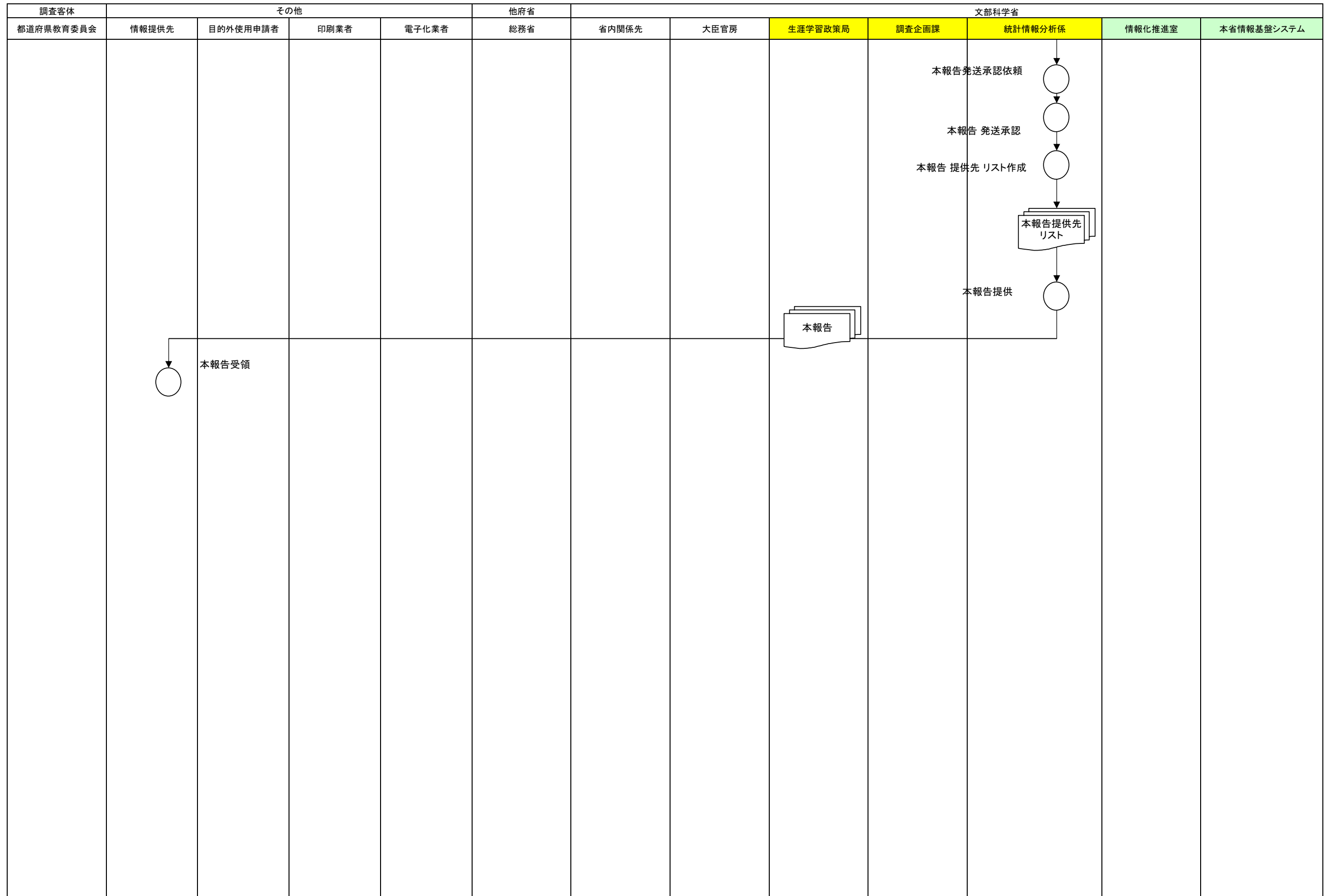

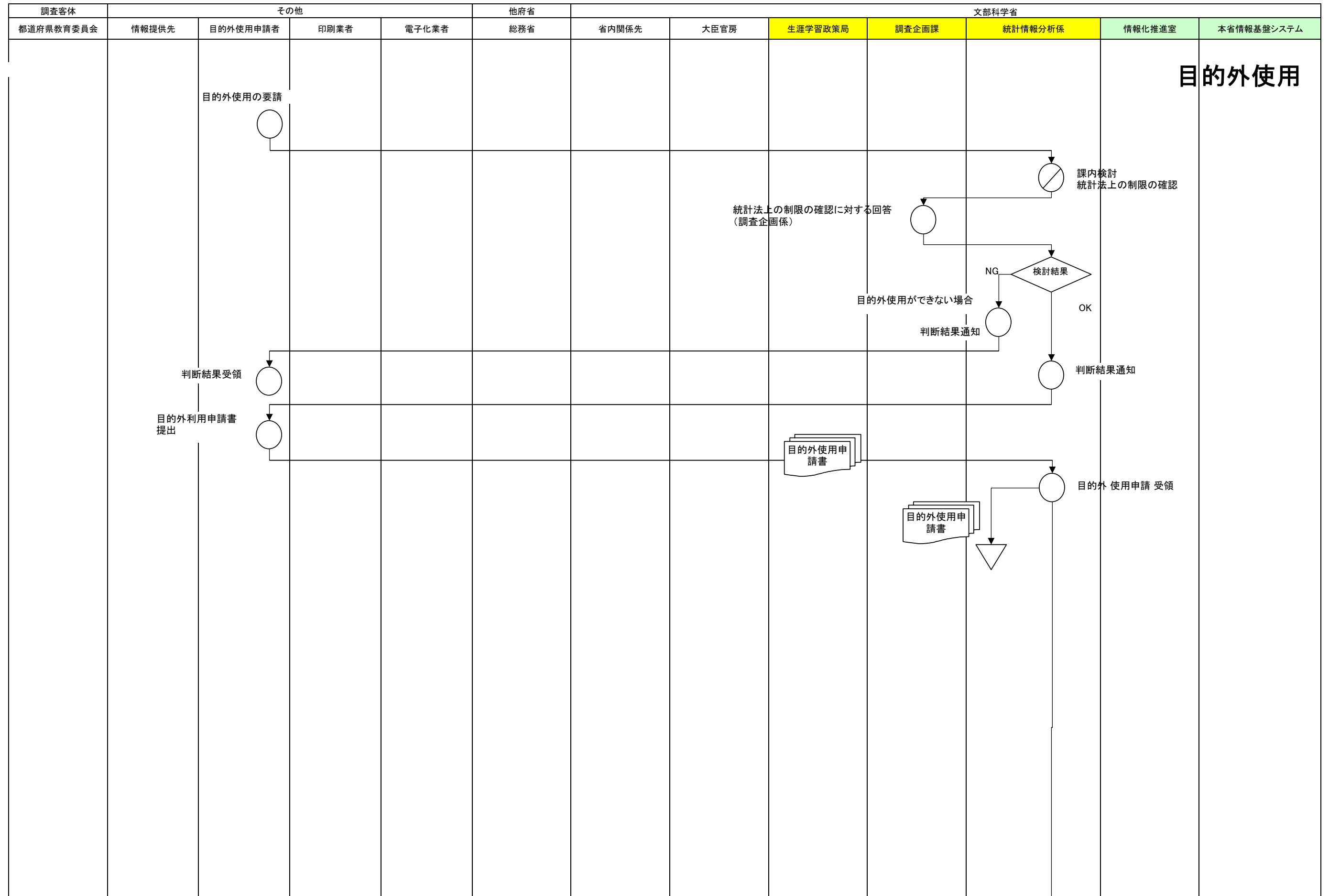

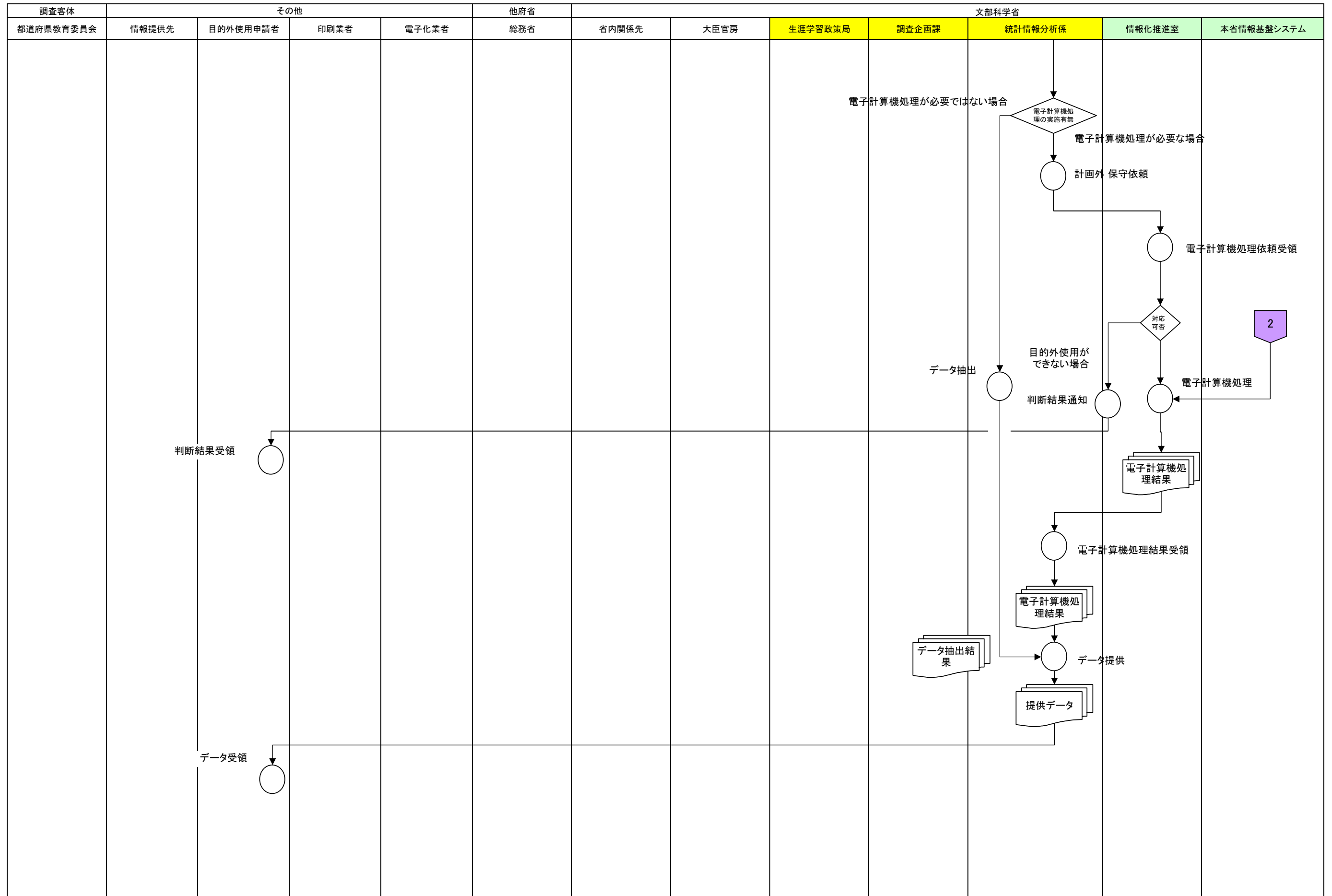

特殊教育諸学校に関する資料作成(TO) 現行体系業務流れ図

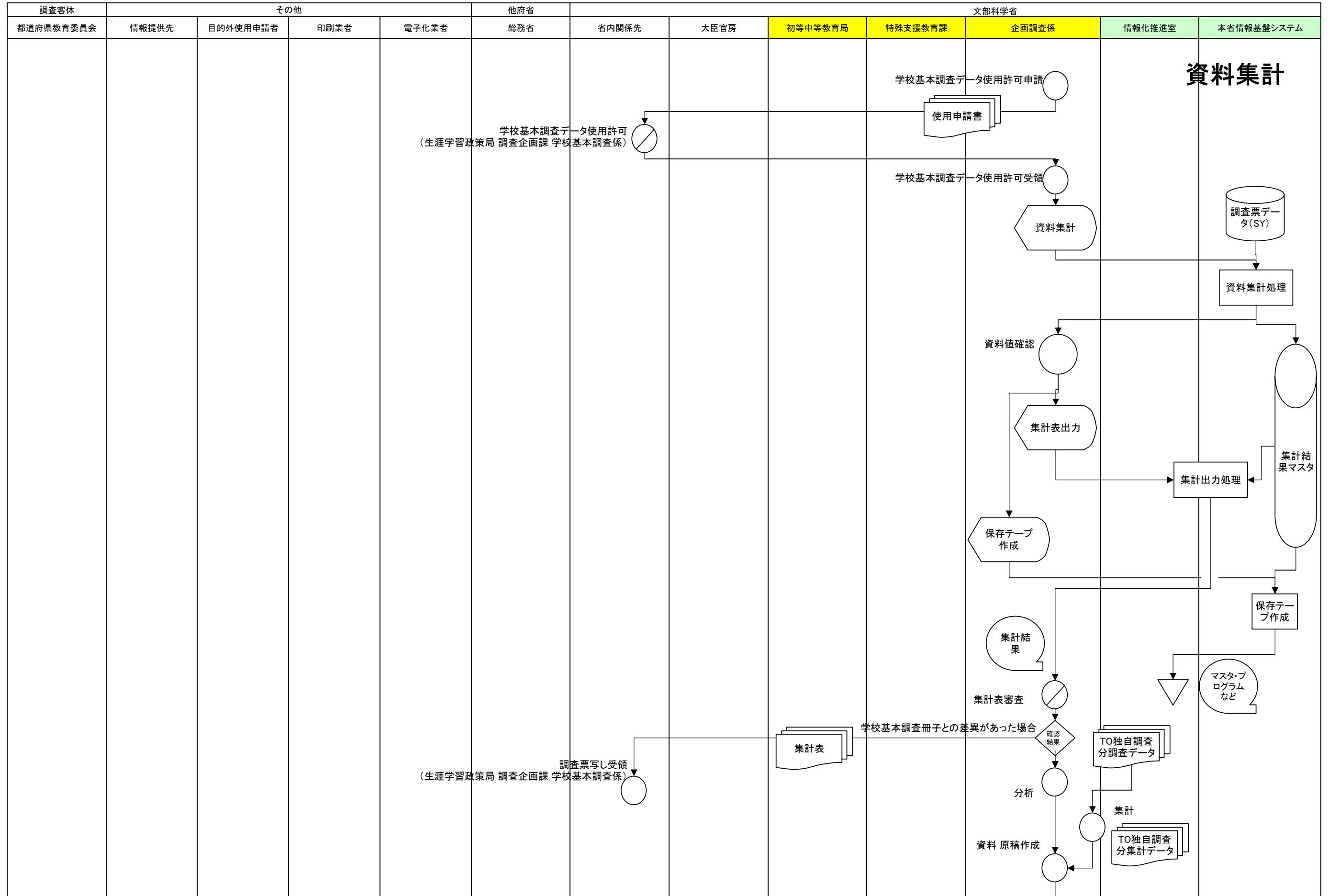

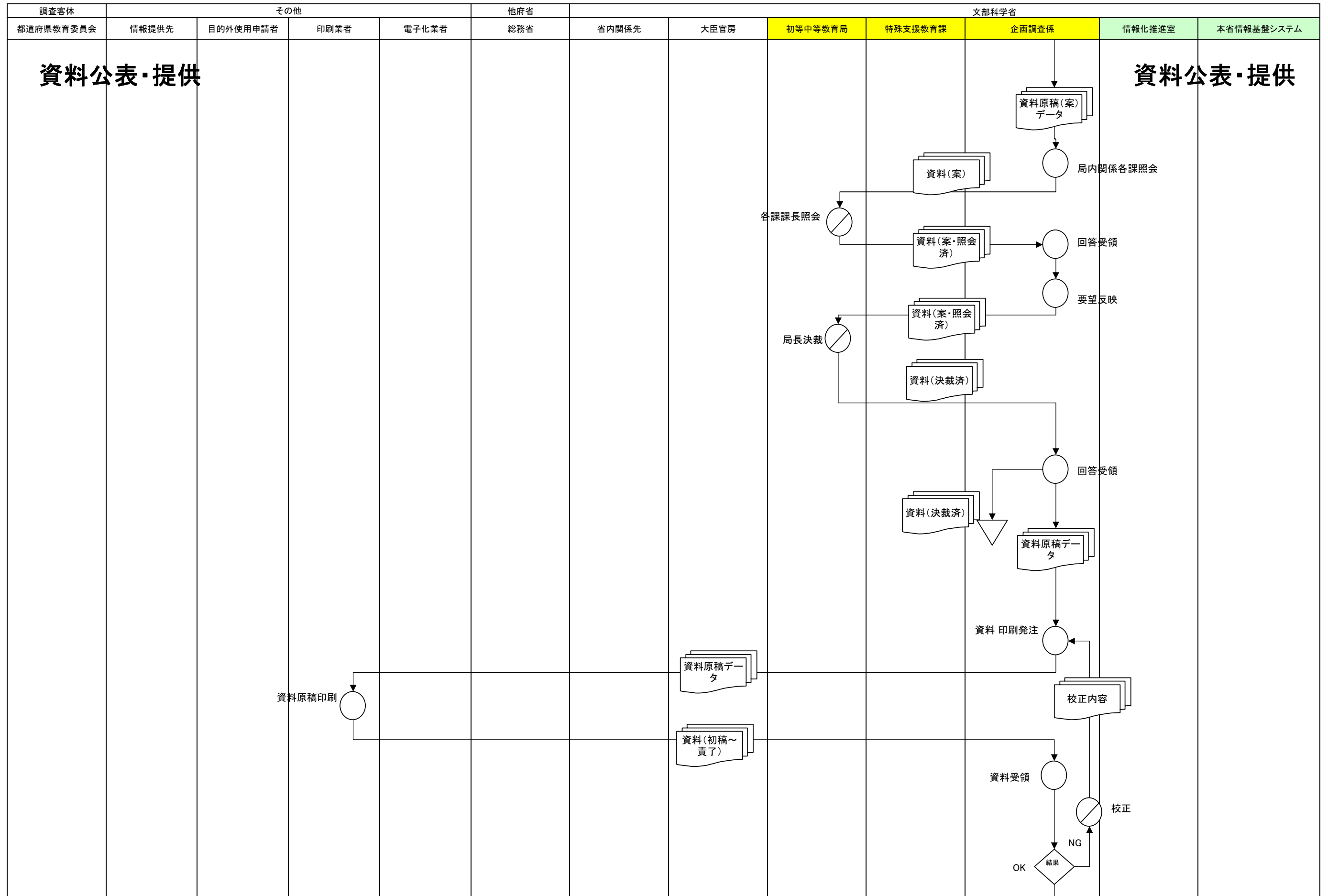

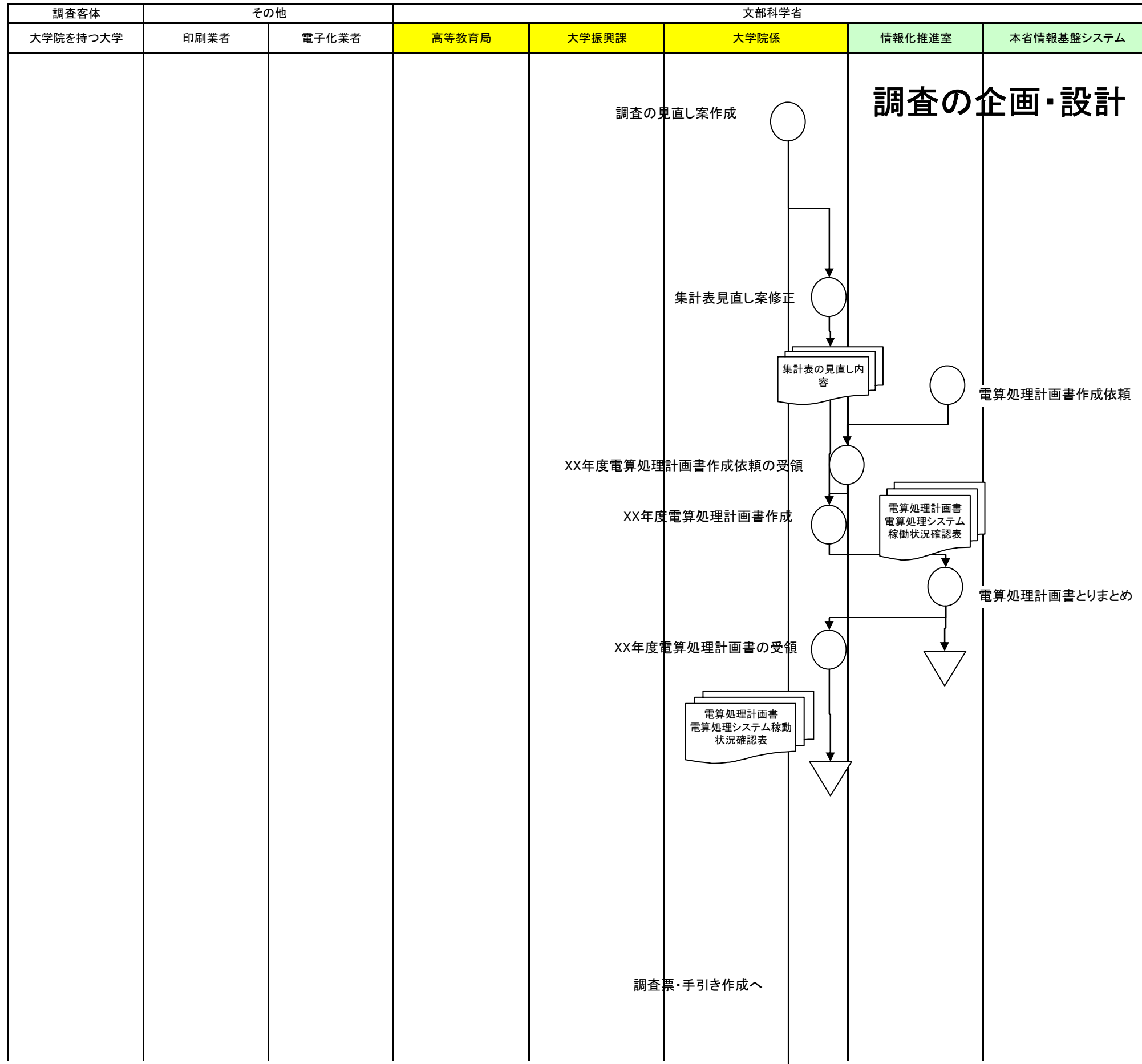

学位授与状況調査(DA) 現行体系業務流れ図

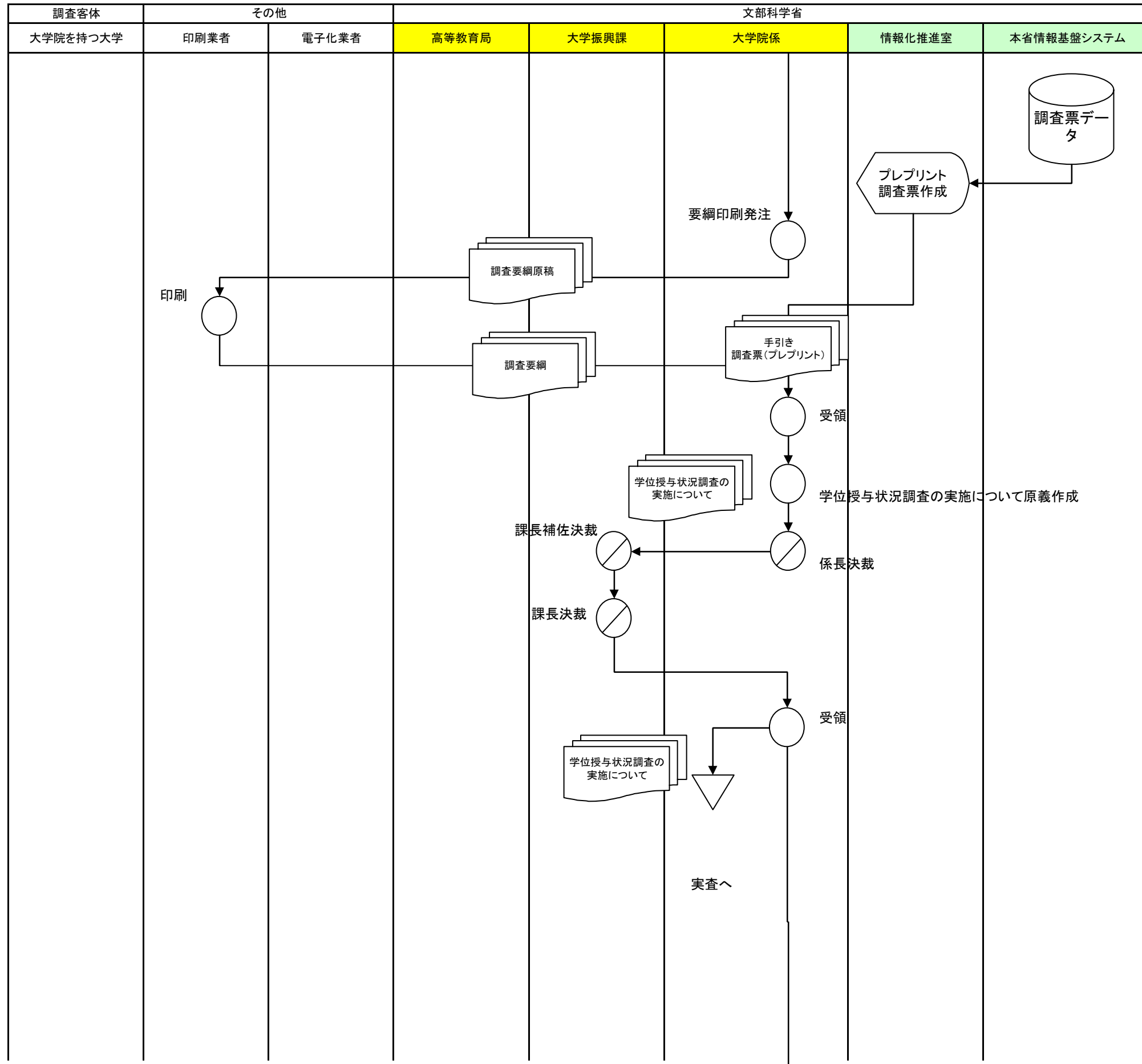

学位授与状況調査(DA) 現行体系業務流れ図

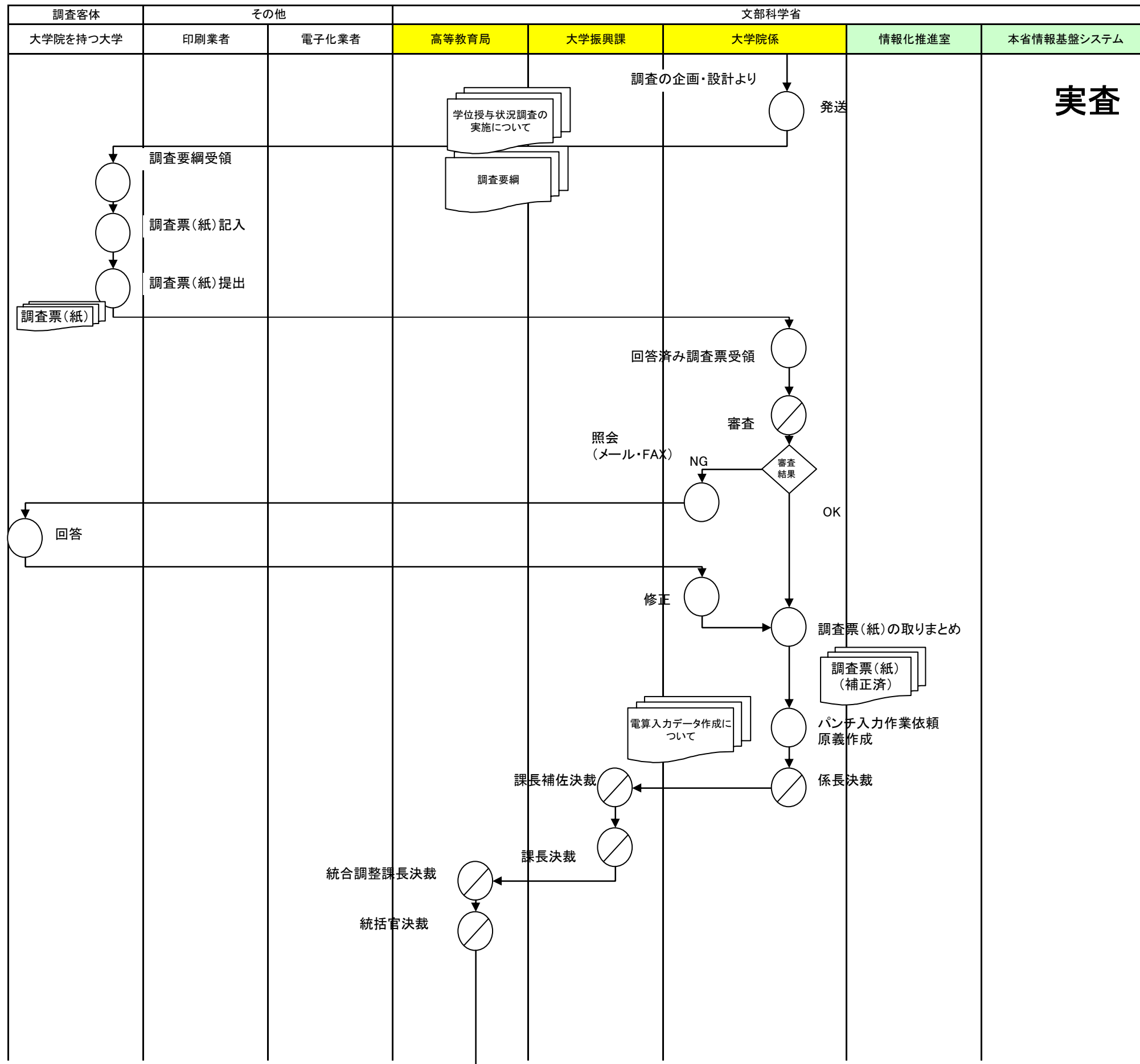

学位授与状況調査(DA) 現行体系業務流れ図

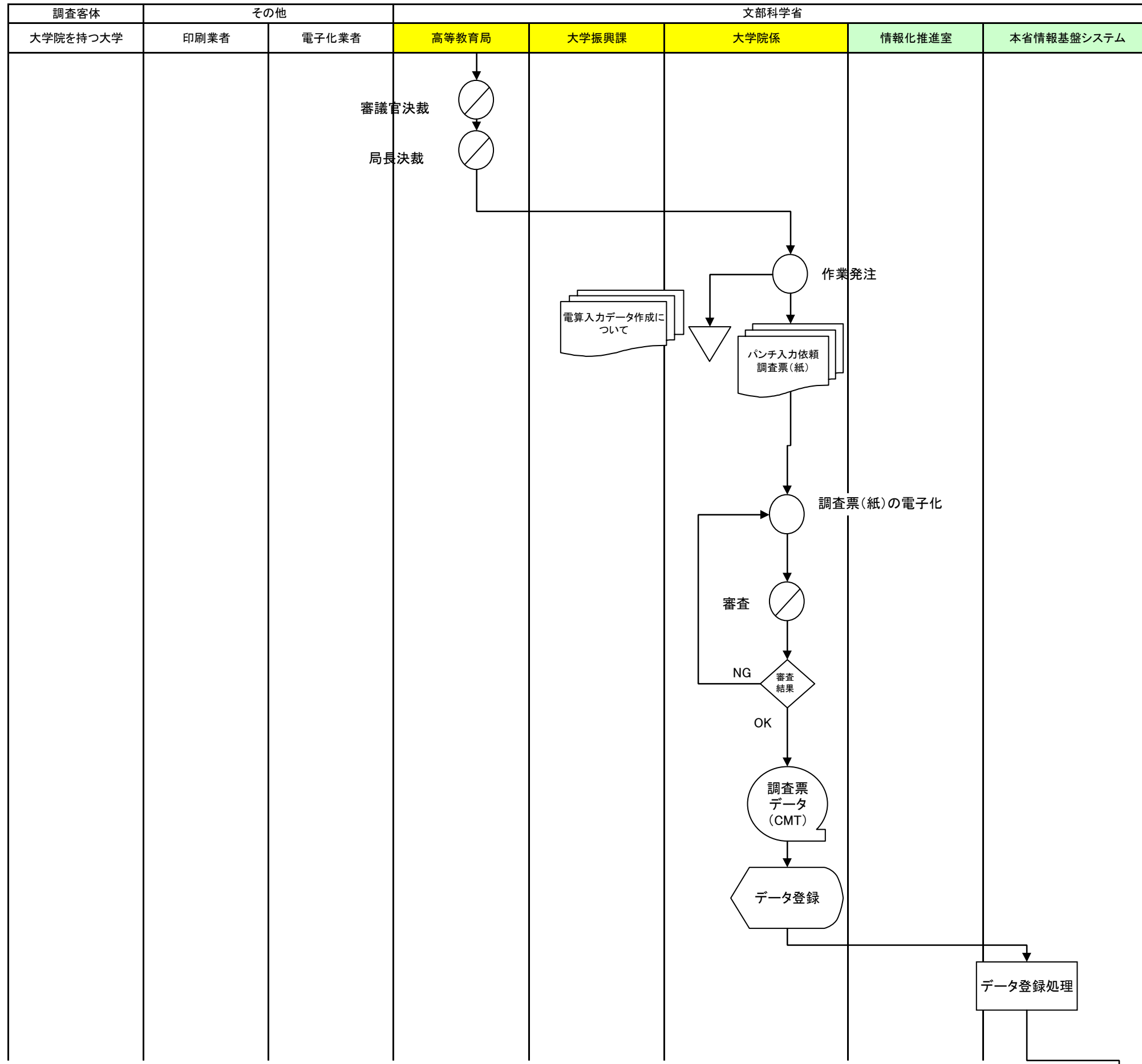

学位授与状況調査(DA) 現行体系業務流れ図

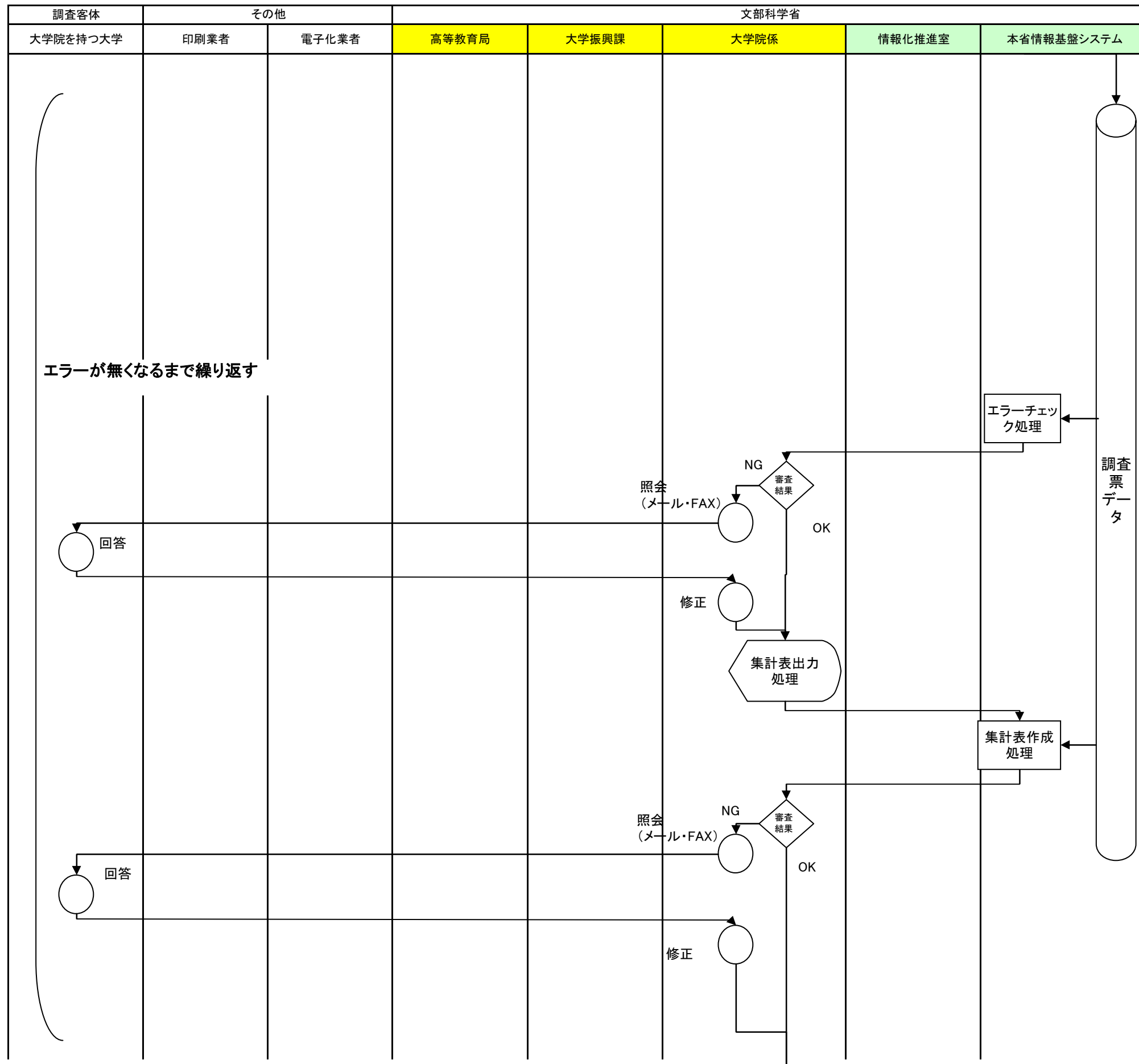

学位授与状況調査(DA) 現行体系業務流れ図

