

II 実技に関する調査の内容と方法

実施上の一般的な注意

- (1) 調査実施に当たっては、被測定者の健康状態を十分把握し、事故防止に万全の注意を払ってください。
特に、医師から運動を禁止または制限されていたり、当日身体の異常（発熱、倦怠感など）を訴える児童には行わないようにしてください。
- (2) 調査は定められた方法のとおり正確に行ってください。
- (3) 調査前後には、適切な準備運動及び整理運動を行ってください。
- (4) 調査実施場所の整備、器材の点検を行ってください。
- (5) 調査の順序は定められていませんが、20m シャトルラン（往復持久走）は最後に実施してください。
- (6) 計器（握力計、ストップウォッチなど）は正確なものを使用し、その使用を誤らないようにしてください。
すべての計器は使用前に検定してください。

握力

1 準備

スメドレー式握力計。

2 方法

- ① 握力計の指針が外側になるように持ち、図のように握る。この場合、人差し指の第2関節が、ほぼ直角になるように握りの幅を調節する。
- ② 直立の姿勢で両足を左右に自然に開き腕を自然に下げ、握力計を身体や衣服に触れないようにして力いっぱい握りしめる。この際、握力計を振り回さないようにする。

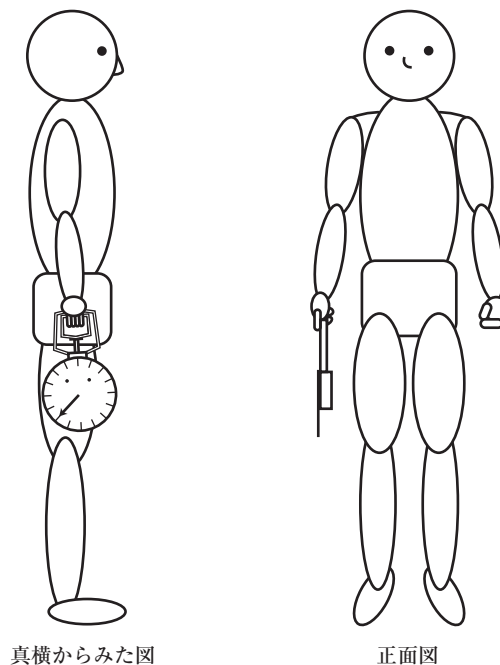

3 記録

- ① 右左交互に2回ずつ実施する。
- ② 記録はキログラム単位とし、キログラム未満は切り捨てる。
- ③ 左右おのおのの良い方の記録を平均し、キログラム未満は四捨五入する。

4 実施上の注意

- ① このテストは、右左の順に行う。
- ② このテストは、同一被測定者に対して2回続けて行わない。
- ③ 握力計は、児童用のものを使用することが望ましい。

上体起こし

1 準備

ストップウォッチ、マット。

2 方法

- ① マット上で仰臥姿勢をとり、両手を軽く握り、両腕を胸の前で組む。両膝の角度を90°に保つ。
- ② 補助者は、被測定者の両膝をおさえ、固定する。
- ③ 「始め」の合図で、仰臥姿勢から、両肘と両大腿部がつくまで上体を起こす。
- ④ すばやく開始時の仰臥姿勢に戻る。
- ⑤ 30秒間、前述の上体起こしを出来るだけ多く繰り返す。

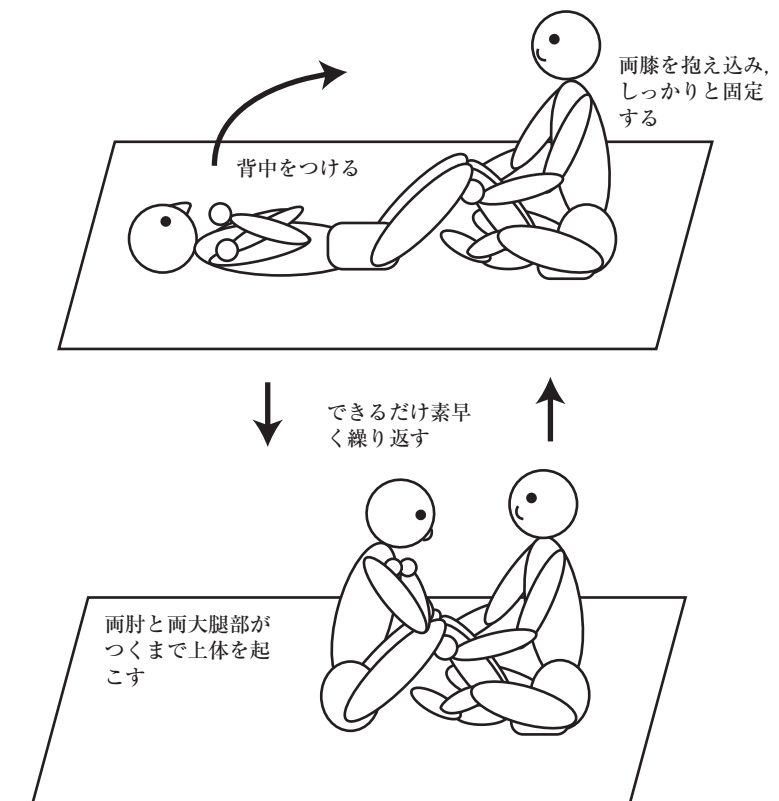

3 記録

- ① 30秒間の上体起こし（両肘と両大腿部がついた）回数を記録する。
ただし、仰臥姿勢に戻したとき、背中がマットにつかない場合は、回数としない。
- ② 実施は1回とする。

4 実施上の注意

- ① 両腕を組み、両脇をしめる。仰臥姿勢の際は、背中（肩甲骨）がマットにつくまで上体を倒す。
- ② 補助者は被測定者の下肢が動かないように両腕で両膝をしっかり固定する。しっかり固定するために、補助者は被測定者より体格が大きい者が望ましい。
- ③ 被測定者と補助者の頭がぶつからないように注意する。
- ④ 被測定者のメガネは、はずすようにする。

長座体前屈

1 準備

幅約 22cm・高さ約 24cm・奥行き約 31cm の箱 2 個 (A4 コピー用紙の箱など), 段ボール厚紙 1 枚 (横 75~80cm×縦約 31cm), ガムテープ, スケール (1m 巻き尺または 1m ものさし)。高さ約 24cm の箱を, 左右約 40cm 離して平行に置く。その上に段ボール厚紙をのせ, ガムテープで厚紙と箱を固定する (段ボール厚紙が弱い場合は, 板などで補強してもよい)。床から段ボール厚紙の上面までの高さは, 25cm (± 1cm) とする。右または左の箱の横にスケールを置く。

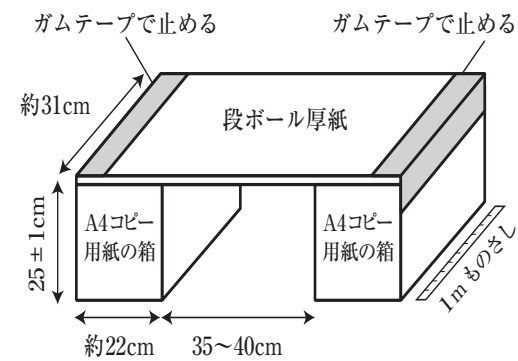

2 方法

- ①初期姿勢: 被測定者は, 両脚を両箱の間に入れ, 長座姿勢をとる。壁に背・尻をぴったりとつける。ただし, 足首の角度は固定しない。肩幅の広さで両手のひらを下にして, 手のひらの中央付近が, 厚紙の手前端にかかるように置き, 胸を張って, 両肘を伸ばしたまま両手で箱を手前に十分引きつけ, 背筋を伸ばす。
- ②初期姿勢時のスケールの位置: 初期姿勢をとったときの箱の手前右または左の角に零点を合わせる。
- ③前屈動作: 被測定者は, 両手を厚紙から離さずにゆっくりと前屈して, 箱全体を真っ直ぐ前方にできるだけ遠くまで滑らせる。このとき, 膝が曲がらないように注意する。最大に前屈した後に厚紙から手を離す。

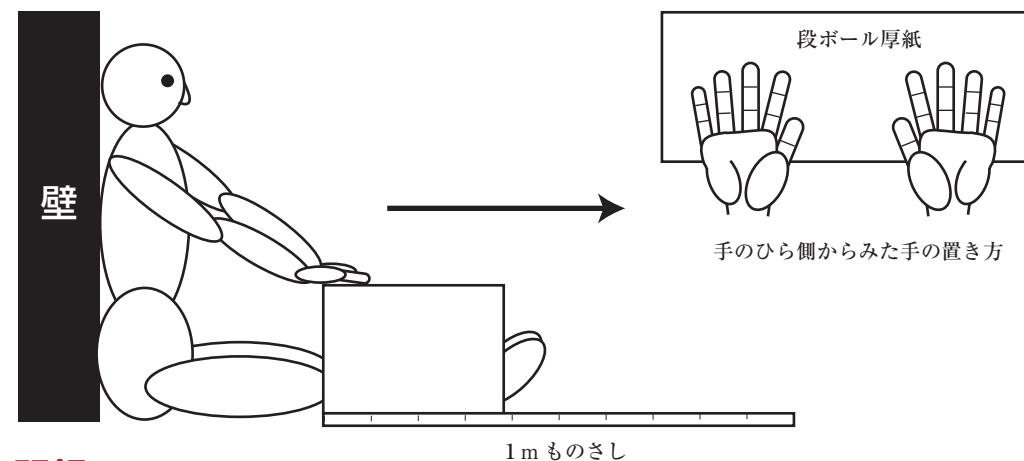

3 記録

- ①初期姿勢から最大前屈時の箱の移動距離をスケールから読み取る。
- ②記録はセンチメートル単位とし, センチメートル未満は切り捨てる。
- ③2 回実施して良い方の記録をとる。

4 実施上の注意

- ①前屈姿勢をとったとき, 膝が曲がらないように気をつける。
- ②箱が真っ直ぐ前方に移動するように注意する (ガイドレールを設けてもよい)。
- ③箱がスムーズに滑るように床面の状態に気をつける。
- ④靴を脱いで実施する。

反復横とび

1 準備

床の上に, 図のように中央ラインをひき, その両側 100cm のところに 2 本の平行ラインをひく。ストップウォッチ。

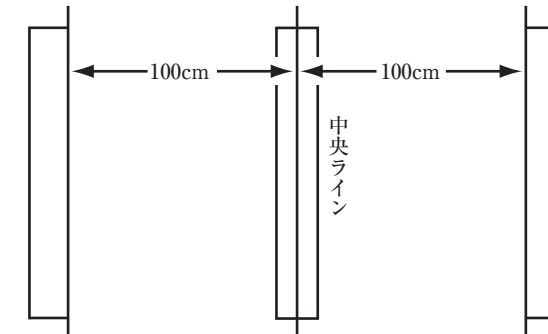

2 方法

中央ラインをまたいで立ち, 「始め」の合図で右側のラインを越すか, または, 踏むまでサイドステップし (ジャンプしてはいけない), 次に中央ラインにもどり, さらに左側のラインを越すかまたは触れるまでサイドステップする。

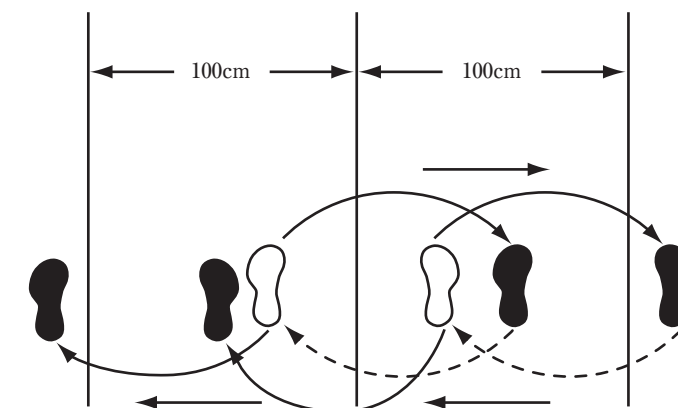

3 記録

- ①上記の運動を 20 秒間繰り返す, それぞれのラインを通過するごとに 1 点を与える (右, 中央, 左, 中央で 4 点になる)。
- ②テストを 2 回実施して良い方の記録をとる。

4 実施上の注意

- ①屋内, 屋外のいずれで実施してもよいが, 屋外で行う場合は, よく整地された安全で滑りにくい場所で実施すること (コンクリートなどの上では実施しない)。
- ②このテストは, 同一の被測定者に対して続けて行わない。
- ③次の場合は点数としない。
 - ア 外側のラインを踏まなかったり越えなかったとき。
 - イ 中央ラインをまたがなかったとき。

20m シャトルラン (往復持久走)

1 準備

テスト用 CD またはテープ及び再生用プレーヤー。20m 間隔の 2 本の平行線。
ポール 4 本を平行線の両端に立てる。



2 方法

- ①プレーヤーにより CD(テープ) 再生を開始する。
- ②一方の線上に立ち、テストの開始を告げる 5 秒間のカウントダウンの後の電子音によりスタートする。
- ③一定の間隔で 1 音ずつ電子音が鳴る。電子音が次に鳴るまでに 20m 先の線に達し、足が線を越えるか、触れたら、その場で向きを変える。この動作を繰り返す。電子音の前に線に達してしまった場合は、向きを変え、電子音を待ち、電子音が鳴った後に走り始める。
- ④ CD(テープ) によって設定された電子音の間隔は、初めはゆっくりであるが、約 1 分ごとに電子音の間隔は短くなる。すなわち、走速度は約 1 分ごとに増加していくので、できる限り電子音の間隔についていくようにする。
- ⑤ CD(テープ) によって設定された速度を維持できなくなり走るのをやめたとき、または、2 回続けてどちらかの足で線に触れることができなくなったときに、テストを終了する。なお、電子音からの遅れが 1 回の場合、次の電子音に間に合い、遅れを解消できれば、テストを継続することができる。

3 記録

- ①テスト終了時 (電子音についていけなくなった直前) の折り返しの総回数を記録とする。ただし、2 回続けてどちらかの足で線に触れることができなくなったときは、最後に触れることができた折り返しの総回数を記録とする。
- ②折り返しの総回数から最大酸素摂取量を推定する場合は、参考「20m シャトルラン (往復持久走) 最大酸素摂取量推定表」(p15) を参照すること。

4 実施上の注意

- ①ランニングスピードのコントロールに十分注意し、電子音の鳴る時には、必ずどちらかの線上にいるようにする。CD(テープ) によって設定された速度で走り続けるようにし、走り続けることができなくなった場合は、自発的に退くことを指導しておく。
- ②テスト実施前のウォーミングアップでは、足首、アキレス腱、膝などの柔軟運動(ストレッチングなどを含む)を十分に行う。
- ③テスト終了後は、ゆっくりとした運動などによるクーリングダウンをする。
- ④被測定者に対し、最初のランニングスピードがどの程度か知らせる。
- ⑤ CD プレーヤー使用時は、音がとんでしまうおそれがあるので、走行場所から離して置く。
- ⑥被測定者の健康状態に十分注意し、疾病及び傷害の有無を確かめ、医師の治療を受けている者や実施が困難と認められる者については、このテストを実施しない。

20m シャトルラン (往復持久走) 記録用紙

レベル 1	1	2	3	4	5	6	7										
レベル 2	8	9	10	11	12	13	14	15									
レベル 3	16	17	18	19	20	21	22	23									
レベル 4	24	25	26	27	28	29	30	31	32								
レベル 5	33	34	35	36	37	38	39	40	41								
レベル 6	42	43	44	45	46	47	48	49	50	51							
レベル 7	52	53	54	55	56	57	58	59	60	61							
レベル 8	62	63	64	65	66	67	68	69	70	71	72						
レベル 9	73	74	75	76	77	78	79	80	81	82	83						
レベル 10	84	85	86	87	88	89	90	91	92	93	94						
レベル 11	95	96	97	98	99	100	101	102	103	104	105	106					
レベル 12	107	108	109	110	111	112	113	114	115	116	117	118					
レベル 13	119	120	121	122	123	124	125	126	127	128	129	130	131				
レベル 14	132	133	134	135	136	137	138	139	140	141	142	143	144				
レベル 15	145	146	147	148	149	150	151	152	153	154	155	156	157				
レベル 16	158	159	160	161	162	163	164	165	166	167	168	169	170	171			
レベル 17	172	173	174	175	176	177	178	179	180	181	182	183	184	185			
レベル 18	186	187	188	189	190	191	192	193	194	195	196	197	198	199	200		
レベル 19	201	202	203	204	205	206	207	208	209	210	211	212	213	214	215		
レベル 20	216	217	218	219	220	221	222	223	224	225	226	227	228	229	230	231	
レベル 21	232	233	234	235	236	237	238	239	240	241	242	243	244	245	246	247	

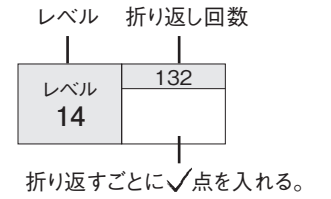

【参考】20m シャトルラン (往復持久走) 最大酸素摂取量推定表

平成 12 年 3 月改訂

折り返し数	推定最大酸素 摂取量 (ml/kg・分)	折り返し数	推定最大酸素 摂取量 (ml/kg・分)	折り返し数	推定最大酸素 摂取量 (ml/kg・分)
8	27.8	46	36.4	84	44.9
9	28.0	47	36.6	85	45.1
10	28.3	48	36.8	86	45.4
11	28.5	49	37.0	87	45.6
12	28.7	50	37.3	88	45.8
13	28.9	51	37.5	89	46.0
14	29.2	52	37.7	90	46.3
15	29.4	53	37.9	91	46.5
16	29.6	54	38.2	92	46.7
17	29.8	55	38.4	93	46.9
18	30.1	56	38.6	94	47.2
19	30.3	57	38.8	95	47.4
20	30.5	58	39.1	96	47.6
21	30.7	59	39.3	97	47.8
22	31.0	60	39.5	98	48.1
23	31.2	61	39.7	99	48.3
24	31.4	62	40.0	100	48.5
25	31.6	63	40.2	101	48.7
26	31.9	64	40.4	102	49.0
27	32.1	65	40.6	103	49.2
28	32.3	66	40.9	104	49.4
29	32.5	67	41.1	105	49.6
30	32.8	68	41.3	106	49.9
31	33.0	69	41.5	107	50.1
32	33.2	70	41.8	108	50.3
33	33.4	71	42.0	109	50.5
34	33.7	72	42.2	110	50.8
35	33.9	73	42.4	111	51.0
36	34.1	74	42.7	112	51.2
37	34.3	75	42.9	113	51.4
38	34.6	76	43.1	114	51.7
39	34.8	77	43.3	115	51.9
40	35.0	78	43.6	116	52.1
41	35.2	79	43.8	117	52.3
42	35.5	80	44.0	118	52.6
43	35.7	81	44.2		
44	35.9	82	44.5		
45	36.1	83	44.7		

50m 走

1 準備

図のような 50m 直走路、スタート合図用旗、ストップウォッチ。

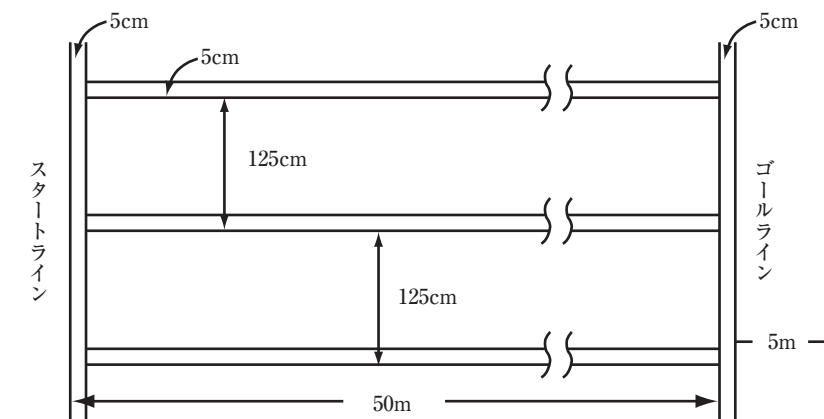

2 方法

- ①スタートは、スタンディングスタートの要領で行う。
- ②スタートの合図は、「位置について」、「用意」の後、音または声を発すると同時に旗を下から上へ振り上げるによって行う。

3 記録

- ①スタートの合図からゴールライン上に胸（頭、肩、手、足ではない）が到達するまでに要した時間を計測する。
- ②記録は 1/10 秒単位とし、1/10 秒未満は切り上げる。
- ③実施は 1 回とする。

4 実施上の注意

- ①走路は、セパレーートの直走路とし、曲走路や折り返し走路は使わない。
- ②走者は、スパイクやスターティングブロックなどを使用しない。
- ③ゴールライン前方 5m のラインまで走らせるようにする。

立ち幅とび

1 準備

屋外で行う場合

砂場, 巻き尺, ほうき, 砂ならし。

砂場の手前 (30cm ~ 1m) に踏み切り線を引く。

屋内で行う場合

マット (6m 程度), 巻き尺, ラインテープ。

マットを壁につけて敷く。

マットの手前 (30cm ~ 1m) の床にラインテープを張り踏み切り線とする。

2 方法

①両足を軽く開いて, つま先が踏み切り線の前端にそろうように立つ。

②両足で同時に踏み切って前方へとぶ。

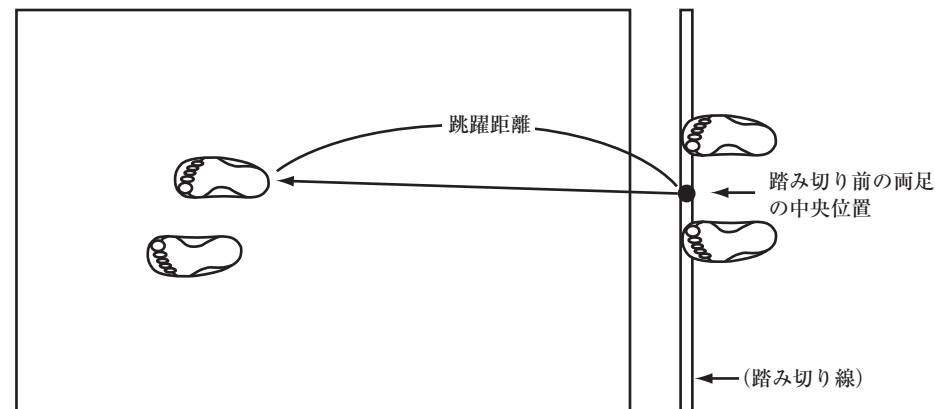

3 記録

①身体が砂場 (マット) に触れた位置のうち, 最も踏み切り線に近い位置と, 踏み切り前の両足の中央の位置 (踏み切り線の前端) とを結ぶ直線の距離を計測する (上図参照)。

②記録はセンチメートル単位とし, センチメートル未満は切り捨てる。

③2 回実施して良い方の記録をとる。

4 実施上の注意

①踏み切り線から砂場 (マット) までの距離は, 被測定者の実態によって加減する。

②踏み切りの際には, 二重踏み切りにならないようにする。

③屋外で行う場合, 踏み切り線周辺及び砂場の砂面は, できるだけ整地する。

④屋内で行う場合, 着地の際にマットがずれないように, テープなどで固定するとともに, 片側を壁につける。滑りにくい (ずれにくい) マットを用意する。

⑤踏み切り前の両足の中央の位置を任意に決めておくと計測が容易になる。

ソフトボール投げ

1 準備

ソフトボール 1 号 (外周 26.2cm ~ 27.2cm, 重さ 136g ~ 146g), 巻き尺。

平坦な地面上に直径 2m の円を描き, 円の中心から投球方向に向かって, 中心角 30 度になるように直線を図のように 2 本引き, その間に同心円弧を 1m 間隔に描く。

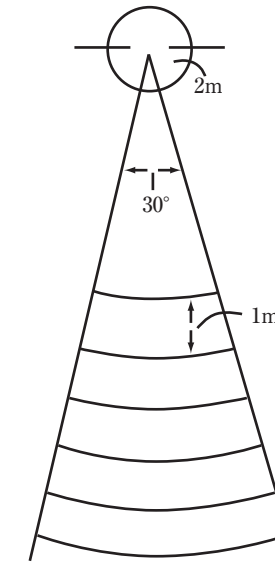

2 方法

①投球は地面に描かれた円内から行う。

②投球中または投球後, 円を踏んだり, 越したりして円外に出てはならない。

③投げ終わったときは, 静止してから, 円外に出る。

3 記録

①ボールが落下した地点までの距離を, あらかじめ 1m 間隔に描かれた円弧によって計測する。

②記録はメートル単位とし, メートル未満は切り捨てる。

③2 回実施して良い方の記録をとる。

4 実施上の注意

①投球のフォームは自由であるが, できるだけ「下手投げ」をしない方がよい。また, ステップして投げたほうがよい。

② 30 度を開いた 2 本の直線の外側に石灰などを使って 5m おきにその距離を表す数字を地面に書いておくと便利である。

Ⅲ 参考資料

平成21年度全国体力・運動能力、運動習慣等調査平均値

小学校 5年生	種目	握力	上体起こし	長座体前屈	反復横とび	20mシャトルラン	50m走	立ち幅とび	ソフトボール投げ	体力 合計点
	単位	kg	回	cm	点	回	秒	cm	m	
男子	平均	16.96	19.28	32.55	40.81	50.06	9.37	153.66	25.41	54.19
女子	平均	16.34	17.65	36.64	38.49	38.74	9.64	145.14	14.61	54.60

男子種目別得点表

得点	握力	上体起こし	長座体前屈	反復横とび	20mシャトルラン	50m走	立ち幅とび	ソフトボール投げ
10	26kg以上	26回以上	49cm以上	50点以上	80回以上	8.0秒以下	192cm以上	40m以上
9	23~25	23~25	43~48	46~49	69~79	8.1~8.4	180~191	35~39
8	20~22	20~22	38~42	42~45	57~68	8.5~8.8	168~179	30~34
7	17~19	18~19	34~37	38~41	45~56	8.9~9.3	156~167	24~29
6	14~16	15~17	30~33	34~37	33~44	9.4~9.9	143~155	18~23
5	11~13	12~14	27~29	30~33	23~32	10.0~10.6	130~142	13~17
4	9~10	9~11	23~26	26~29	15~22	10.7~11.4	117~129	10~12
3	7~8	6~8	19~22	22~25	10~14	11.5~12.2	105~116	7~9
2	5~6	3~5	15~18	18~21	8~9	12.3~13.0	93~104	5~6
1	4kg以下	2回以下	14cm以下	17点以下	7回以下	13.1秒以上	92cm以下	4m以下

女子種目別得点表

得点	握力	上体起こし	長座体前屈	反復横とび	20mシャトルラン	50m走	立ち幅とび	ソフトボール投げ
10	25kg以上	23回以上	52cm以上	47点以上	64回以上	8.3秒以下	181cm以上	25m以上
9	22~24	20~22	46~51	43~46	54~63	8.4~8.7	170~180	21~24
8	19~21	18~19	41~45	40~42	44~53	8.8~9.1	160~169	17~20
7	16~18	16~17	37~40	36~39	35~43	9.2~9.6	147~159	14~16
6	13~15	14~15	33~36	32~35	26~34	9.7~10.2	134~146	11~13
5	11~12	12~13	29~32	28~31	19~25	10.3~10.9	121~133	8~10
4	9~10	9~11	25~28	25~27	14~18	11.0~11.6	109~120	6~7
3	7~8	6~8	21~24	21~24	10~13	11.7~12.4	98~108	5
2	4~6	3~5	18~20	17~20	8~9	12.5~13.2	85~97	4
1	3kg以下	2回以下	17cm以下	16点以下	7回以下	13.3秒以上	84cm以下	3m以下

総合評価基準（男女共通） 合計得点で判定します

段階	6歳	7歳	8歳	9歳	10歳	11歳
A	39 以上	47 以上	53 以上	59 以上	65 以上	71 以上
B	33 ~38	41 ~46	46 ~52	52 ~58	58 ~64	63 ~70
C	27 ~32	34 ~40	39 ~45	45 ~51	50 ~57	55 ~62
D	22 ~26	27 ~33	32 ~38	38 ~44	42 ~49	46 ~54
E	21 以下	26 以下	31 以下	37 以下	41 以下	45 以下