

第17章 保護者調査のウェイト作成

土屋隆裕

(1) 保護者調査における推定方法

1 保護者調査の標本抽出方法

保護者調査の対象は、平成29年度全国学力・学習状況調査を実施した公立小・中学校の児童・生徒の保護者であり、調査は標本調査として実施されている。標本は、都市規模と学校規模を層とし、学校を第一次抽出単位とした層化集落抽出法で選ばれている。図表17-1と図表17-2は層 h ごとの母集団学校数 M_h と標本学校数 m_h をまとめたものである。

図表 17-1: 母集団小学校と標本小学校

母集団小学校		学校規模			
		小規模	中規模	大規模	計
都市規模	大都市	709	1,501	1,530	3,740
	中核市	679	815	931	2,425
	その他の市	4,443	3,025	2,677	10,145
	町村	1,879	664	335	2,878
	計	7,710	6,005	5,473	19,188

標本小学校		学校規模			
		小規模	中規模	大規模	計
都市規模	大都市	42	89	104	235
	中核市	80	109	112	301
	その他の市	118	77	79	274
	町村	244	72	46	362
	計	484	347	341	1,172

図表 17-2: 母集団中学校と標本中学校

母集団中学校		学校規模			
		小規模	中規模	大規模	計
都市規模	大都市	649	684	417	1,750
	中核市	464	389	306	1,159
	その他の市	2,554	1,450	807	4,811
	町村	1,093	251	85	1,429
	計	4,760	2,774	1,615	9,149

標本中学校		学校規模			
		小規模	中規模	大規模	計
都市規模	大都市	77	82	54	213
	中核市	75	57	49	181
	その他の市	105	66	31	202
	町村	150	30	14	194
	計	407	235	148	790

2 保護者調査における推定方法

平均や割合等の推定値 $\hat{\mu}_y$ は、保護者 i に与える集計用ウェイト FW_i を用いて求める。

$$\hat{\mu}_y = \frac{\sum_{i \in S_R} FW_i y_i}{\sum_{i \in S_R} FW_i} \quad (1)$$

ただし S_R は回収標本全体であり、 y_i は保護者 i の変数値である。

また $\hat{\mu}_y$ の標準誤差 $\sqrt{\hat{V}(\hat{\mu}_y)}$ はジャックナイフ法を用いて求める。

$$\hat{V}(\hat{\mu}_y) = \sum_{g=1}^G f_g h_g (\hat{\mu}_y^{(g)} - \hat{\mu}_y)^2 \quad (2)$$

G は反復総数であり、標本学校数を用いる。つまり小学校では $G = 1,172$ であり、中学校では $G = 790$ である。また $\hat{\mu}_y^{(g)}$ は第 g 反復のジャックナイフウェイト $FW_i^{(g)}$ を用いて求められる推定

値であり、 $FW_i^{(g)}$ は基礎ウェイト（後述）を以下として求めたウェイトである。

$$W_i^{(g)} = \begin{cases} 0 & : \text{保護者 } i \text{ の児童・生徒が第 } g \text{ 標本学校に含まれるとき} \\ \frac{m_h}{m_h - 1} W_i & : \text{保護者 } i \text{ の児童・生徒が第 } g \text{ 標本学校と同じ層 } h \text{ の} \\ & \text{第 } g \text{ 標本学校以外の学校に含まれるとき} \\ W_i & : \text{上記以外のとき} \end{cases} \quad (3)$$

また、有限母集団修正項 $f_g = 1 - m_h/M_h$ およびジャックナイフ乗数 $h_g = (m_h - 1)/m_h$ である。

(2) ウェイト作成の方法

1 ウェイト作成に用いるデータ

図表 17-3 には、母集団と標本における学校数と児童・生徒あるいは保護者数、さらに有効回収した学校数や保護者数を校内の回収率別に示した。小学校の有効回収数は 55,167 件であり、抽出された標本 60,785 件の 9 割を超えている。一方、中学校の有効回収数 67,309 件は、抽出された標本 86,169 件の 8 割を下回っている。

図表 17-3: 保護者調査のウェイト作成に用いるデータ

小学校				中学校			
	学校数	児童・保護者数			学校数	生徒・保護者数	
		対象	回収			対象	回収
母集団	19,188	1,019,068		母集団	9,149	982,780	
標本	1,172	60,785		標本	790	86,169	
有効回収	1,153	60,167	55,167	有効回収	692	77,491	67,309
校内回収率100%の学校	266	4,246	4,246	校内回収率100%の学校	76	1,878	1,878
校内回収率90%以上の学校	563	37,873	35,819	校内回収率90%以上の学校	306	35,351	33,379
校内回収率90%未満の学校	324	18,048	15,102	校内回収率90%未満の学校	310	40,262	32,052

2 ウェイト作成の方法

ウェイト FW_i は以下の方法で作成する。

$$FW_i = W_i \times (R_i \times G_i) \times T_i \times (RS_i \times GS_i) \quad (4)$$

(4) 式は、標本が集落抽出されており、また分析に当たっては学校ごとの平均等を用いることを前提としたものである。まず W_i は標本抽出方法を反映した基礎ウェイトである。 $(R_i \times G_i)$ は校内の未回収を補正するためのウェイトであり、 $(RS_i \times GS_i)$ は学校の未回収を補正するためのウェイトである。いずれも、推定した回収確率の逆数であるウェイト R_i あるいは RS_i と、母集団情報を用いたキャリブレーションのためのウェイト G_i あるいは GS_i の積で求められる。また T_i は極端に大きなウェイトをトリミングするためのウェイトである。

以下では (4) 式に含まれる各ウェイトの算出方法を詳述する。

3 基礎ウェイトの作成

標本は学校を第一次抽出単位とした層化集落抽出で選ばれており（図表 17-1 および図表 17-2 を参照）、層内での学校の抽出は単純無作為抽出とする。標本抽出方法を反映した保護者 i の基礎ウェイト W_i は、当該保護者の児童・生徒が所属する学校が層 h に含まれるとすると、次式で求められる。

$$W_i = \frac{M_h}{m_h} = \frac{\text{層内の母集団学校数}}{\text{層内の標本学校数}} \quad (5)$$

例えば大都市の小規模小学校の保護者であれば、基礎ウェイトは $W_i = 709/42 = 16.88$ である。

4 回収校における児童・生徒ウェイトの調整

4. 1 回収校における児童・生徒ウェイトの調整方法

校内で一人以上の有効回収があった学校を回収校とする。回収校において校内の未回収を補正するためのウェイト ($R_i \times G_i$) は、回収確率の推定値の逆数である R_i とキャリブレーションのためのウェイト G_i の積から成る。ただし校内の回収率が 100 % である学校についてはウェイトの調整を行わず、 $R_i \times G_i = 1$ とする。

回収確率は、児童・生徒をいくつかの加重グループに分割し、各加重グループにおける回収率で推定することとする。具体的には CART を用いて児童・生徒を加重グループに分割する。その際、校内の回収率が高い学校に含まれる保護者にも大きなウェイトが与えられると、学校ごとの平均等は、ウェイトを用いることでかえって偏ってしまうおそれがある。そこで加重グループへの分割を、校内回収率が 100 % 未満の全ての学校を用いて行う場合と、90 % 以上 100 % 未満の学校と 90 % 未満の学校とに分けて行う場合の二種類を検討する。

またキャリブレーションは、校内回収率が 100 % 未満である回収校における全ての児童・生徒の学力調査結果（学力層）をベンチマークとし、レイキングにより行う。さらに各加重グループのサイズや学校サイズをベンチマークとして加えることを検討する。

以上をまとめると、($R_i \times G_i$) を求める方法として、以下の 3 つの点に関してそれぞれの方法の組み合わせを考えることができる。なお、回収率によるウェイト調整の有無を加えたのは、加重グループをキャリブレーションに用いる場合には、回収率の逆数によるウェイト調整は行わず、 $R_i = 1$ としても同じこととなるためである。したがって実質的な組み合わせの総数は $2 \times 2 \times 3 - 4 = 8$ 通りとなる。

1. 加重グループへの分割方法

- (a) 校内回収率が 100 % 未満の全学校を用いて行う
- (b) 校内回収率が 90 % 以上 100 % 未満の学校と 90 % 未満の学校とに分けて行う

2. 回収率によるウェイト調整

- (a) 行う
- (b) 行わない

3. キャリブレーションに用いる変数

- (a) 学力層
- (b) 学力層 + 加重グループ
- (c) 学力層 + 加重グループ + 学校

4. 2 加重グループへの分割

加重グループへの分割を行うための CART に用いる変数の候補は、学校の地域規模と学校規模、児童・生徒の性別・学力層・児童質問紙回答および学校の学校質問紙回答である。これらは図表 17-4

図表 17-4: 各変数を補助変数として未回収補正をしたときの平均 SES と元の平均 SES との差 (小学校)

変数	差	変数	差	変数	差	変数	差
地域規模	0.00186	児童質問紙 問029	-0.00421	児童質問紙 問089	-0.00224	学校質問紙 問057	-0.00001
学校規模	0.00056	児童質問紙 問030	-0.00396	児童質問紙 問090	-0.00141	学校質問紙 問058	0.00005
性別	0.00005	児童質問紙 問031	-0.00201	児童質問紙 問091	-0.00254	学校質問紙 問059	0.00010
学力層 国語A	-0.00942	児童質問紙 問032	-0.00176	児童質問紙 問092	-0.00134	学校質問紙 問060	-0.00029
学力層 国語B	-0.00781	児童質問紙 問033	-0.00184	学校質問紙 問001	0.00059	学校質問紙 問061	0.00004
学力層 算数A	-0.01082	児童質問紙 問034	-0.00128	学校質問紙 問002	0.00076	学校質問紙 問062	-0.00043
学力層 算数B	-0.00818	児童質問紙 問035	-0.00169	学校質問紙 問003	0.00080	学校質問紙 問063	-0.00002
児童質問紙 問001	-0.00562	児童質問紙 問036	-0.00255	学校質問紙 問004	0.00060	学校質問紙 問064	0.00008
児童質問紙 問002	-0.00208	児童質問紙 問037	-0.00176	学校質問紙 問005	0.00069	学校質問紙 問065	0.00006
児童質問紙 問003	-0.00191	児童質問紙 問038	-0.00125	学校質問紙 問006	0.00052	学校質問紙 問066	-0.00047
児童質問紙 問004	-0.00214	児童質問紙 問039	-0.00049	学校質問紙 問007	0.00099	学校質問紙 問067	-0.00003
児童質問紙 問005	-0.00173	児童質問紙 問040	-0.00151	学校質問紙 問008	0.00116	学校質問紙 問068	-0.00005
児童質問紙 問006	-0.00243	児童質問紙 問041	-0.00282	学校質問紙 問009	0.00173	学校質問紙 問069	0.00011
児童質問紙 問007	-0.00292	児童質問紙 問042	-0.00174	学校質問紙 問010	0.00075	学校質問紙 問070	0.00034
児童質問紙 問008	-0.00154	児童質問紙 問043	-0.00187	学校質問紙 問011	0.00028	学校質問紙 問071	-0.00008
児童質問紙 問009	-0.00287	児童質問紙 問044	-0.00109	学校質問紙 問012	-0.00092	学校質問紙 問072	-0.00006
児童質問紙 問010	-0.00137	児童質問紙 問045	-0.00304	学校質問紙 問013	-0.00035	学校質問紙 問073	0.00012
児童質問紙 問011	-0.00180	児童質問紙 問046	-0.00155	学校質問紙 問014	-0.00033	学校質問紙 問074	-0.00003
児童質問紙 問012	-0.00162	児童質問紙 問047	-0.00208	学校質問紙 問015	-0.00050	学校質問紙 問075	-0.00003
児童質問紙 問013	-0.00420	児童質問紙 問048	-0.00190	学校質問紙 問016	-0.00043	学校質問紙 問076	0.00011
児童質問紙 問014	-0.00353	児童質問紙 問049	-0.00194	学校質問紙 問017	-0.00012	学校質問紙 問077	0.00011
児童質問紙 問015	-0.00378	児童質問紙 問050	-0.00156	学校質問紙 問018	-0.00051	学校質問紙 問078	-0.00019
児童質問紙 問016	-0.00301	児童質問紙 問051	-0.00138	学校質問紙 問019	-0.00043	学校質問紙 問079	0.00018
児童質問紙 問017	-0.00355	児童質問紙 問052	-0.00109	学校質問紙 問020	-0.00136	学校質問紙 問080	-0.00002
児童質問紙 問018	-0.00226	児童質問紙 問053	-0.00203	学校質問紙 問021	-0.00013	学校質問紙 問081	0.00032
児童質問紙 問019	-0.00287	児童質問紙 問054	-0.00240	学校質問紙 問022	0.00029	学校質問紙 問082	0.00010
児童質問紙 問020	-0.00031	児童質問紙 問055	-0.00335	学校質問紙 問023	-0.00026	学校質問紙 問083	-0.00013
児童質問紙 問021_1	-0.00275	児童質問紙 問056	-0.00303	学校質問紙 問024	0.00012	学校質問紙 問084	0.00003
児童質問紙 問021_2	-0.00111	児童質問紙 問057	-0.00231	学校質問紙 問025	-0.00022	学校質問紙 問085	-0.00000
児童質問紙 問021_3	-0.00111	児童質問紙 問058	-0.00269	学校質問紙 問026	0.00007	学校質問紙 問086	-0.00031
児童質問紙 問021_4	-0.00180	児童質問紙 問059	-0.00301	学校質問紙 問027	-0.00001	学校質問紙 問087	-0.00030
児童質問紙 問021_5	-0.00389	児童質問紙 問060	-0.00281	学校質問紙 問028	-0.00022	学校質問紙 問088	-0.00037
児童質問紙 問021_6	-0.00163	児童質問紙 問061	-0.00253	学校質問紙 問029	-0.00032	学校質問紙 問089	-0.00012
児童質問紙 問021_7	-0.00125	児童質問紙 問062	-0.00184	学校質問紙 問030	0.00026	学校質問紙 問090	-0.00007
児童質問紙 問021_8	-0.00066	児童質問紙 問063	-0.00236	学校質問紙 問031	-0.00008	学校質問紙 問091	-0.00003
児童質問紙 問021_9	-0.00121	児童質問紙 問064	-0.00213	学校質問紙 問032	-0.00001	学校質問紙 問092	0.00004
児童質問紙 問021_0	-0.00108	児童質問紙 問065	-0.00155	学校質問紙 問033	0.00006	学校質問紙 問093	-0.00003
児童質問紙 問022_1	-0.00109	児童質問紙 問066	-0.00297	学校質問紙 問034	-0.00003	学校質問紙 問094	0.00003
児童質問紙 問022_2	-0.00277	児童質問紙 問067	-0.00291	学校質問紙 問035	-0.00014	学校質問紙 問095	-0.00024
児童質問紙 問022_3	-0.00057	児童質問紙 問068	-0.00239	学校質問紙 問036	-0.00015	学校質問紙 問096	0.00000
児童質問紙 問022_4	-0.00102	児童質問紙 問069	-0.00204	学校質問紙 問037	-0.00029	学校質問紙 問097	0.00022
児童質問紙 問022_5	-0.00105	児童質問紙 問070	-0.00202	学校質問紙 問038	-0.00012	学校質問紙 問098	0.00020
児童質問紙 問022_6	-0.00100	児童質問紙 問071	-0.00336	学校質問紙 問039	-0.00023	学校質問紙 問099	0.00015
児童質問紙 問022_7	-0.00125	児童質問紙 問072	-0.00189	学校質問紙 問040	-0.00006	学校質問紙 問100	0.00004
児童質問紙 問022_8	-0.00105	児童質問紙 問073	-0.00170	学校質問紙 問041	-0.00014	学校質問紙 問101	-0.00003
児童質問紙 問022_9	-0.00215	児童質問紙 問074	-0.00255	学校質問紙 問042	-0.00012	学校質問紙 問102	-0.00016
児童質問紙 問022_0	-0.00110	児童質問紙 問075	-0.00286	学校質問紙 問043	-0.00010	学校質問紙 問103	0.00007
児童質問紙 問023_1	-0.00129	児童質問紙 問076	-0.00351	学校質問紙 問044	-0.00015	学校質問紙 問104	0.00004
児童質問紙 問023_2	-0.00171	児童質問紙 問077	-0.00531	学校質問紙 問045	-0.00000	学校質問紙 問105	-0.00004
児童質問紙 問023_3	-0.00074	児童質問紙 問078	-0.00302	学校質問紙 問046	0.00002	学校質問紙 問106	-0.00001
児童質問紙 問023_4	-0.00137	児童質問紙 問079	-0.00275	学校質問紙 問047	-0.00020	学校質問紙 問107	0.00000
児童質問紙 問023_5	-0.00113	児童質問紙 問080	-0.00426	学校質問紙 問048	-0.00011	学校質問紙 問108	-0.00002
児童質問紙 問023_6	-0.00103	児童質問紙 問081	-0.00256	学校質問紙 問049	-0.00011	学校質問紙 問109	0.00037
児童質問紙 問023_7	-0.00097	児童質問紙 問082	-0.00325	学校質問紙 問050	-0.00004	学校質問紙 問110	0.00013
児童質問紙 問023_8	-0.00104	児童質問紙 問083	-0.00240	学校質問紙 問051	-0.00013	学校質問紙 問111	0.00005
児童質問紙 問023_9	-0.00155	児童質問紙 問084	-0.00226	学校質問紙 問052	-0.00008		
児童質問紙 問023_0	-0.00121	児童質問紙 問085	-0.00252	学校質問紙 問053	0.00002		
児童質問紙 問026	-0.00369	児童質問紙 問086	-0.00343	学校質問紙 問054	0.00016		
児童質問紙 問027	-0.00234	児童質問紙 問087	-0.00279	学校質問紙 問055	0.00011		
児童質問紙 問028	-0.00302	児童質問紙 問088	-0.00457	学校質問紙 問056	0.00035		

図表 17-5: 各変数を補助変数として未回収補正をしたときの平均 SES と元の平均 SES との差（中学校）

変数	差	変数	差	変数	差	変数	差
地域規模	0.00264	生徒質問紙 問025_0	-0.00020	生徒質問紙 問085	-0.00123	学校質問紙 問051	0.00005
学校規模	0.00107	生徒質問紙 問026	-0.00177	生徒質問紙 問086	-0.00100	学校質問紙 問052	-0.00003
性別	0.00007	生徒質問紙 問027	-0.00252	生徒質問紙 問087	-0.00292	学校質問紙 問053	-0.00013
学力層 国語A	-0.01465	生徒質問紙 問028	-0.00319	生徒質問紙 問088	-0.00349	学校質問紙 問054	0.00030
学力層 国語B	-0.01329	生徒質問紙 問029	-0.00117	生徒質問紙 問089	-0.00220	学校質問紙 問055	0.00022
学力層 数学A	-0.02078	生徒質問紙 問030	-0.00482	生徒質問紙 問090	-0.00854	学校質問紙 問056	0.00007
学力層 数学B	-0.01615	生徒質問紙 問031	-0.00325	生徒質問紙 問091	-0.00147	学校質問紙 問057	0.00007
生徒質問紙 問001	-0.00620	生徒質問紙 問032	-0.00464	生徒質問紙 問092	-0.00057	学校質問紙 問058	0.00011
生徒質問紙 問002	-0.00181	生徒質問紙 問033	-0.00154	生徒質問紙 問093	-0.00157	学校質問紙 問059	-0.00011
生徒質問紙 問003	-0.00062	生徒質問紙 問034	-0.00254	生徒質問紙 問094	-0.00088	学校質問紙 問060	-0.00041
生徒質問紙 問004	-0.00100	生徒質問紙 問035	-0.00121	学校質問紙 問001	0.00231	学校質問紙 問061	-0.00039
生徒質問紙 問005	-0.00095	生徒質問紙 問036	-0.00056	学校質問紙 問002	0.00168	学校質問紙 問062	-0.00006
生徒質問紙 問006	-0.00136	生徒質問紙 問037	-0.00118	学校質問紙 問003	0.00190	学校質問紙 問063	0.00049
生徒質問紙 問007	-0.00052	生徒質問紙 問038	-0.00197	学校質問紙 問004	0.00157	学校質問紙 問064	0.00008
生徒質問紙 問008	-0.00050	生徒質問紙 問039	-0.00087	学校質問紙 問005	0.00154	学校質問紙 問065	0.00005
生徒質問紙 問009	-0.00111	生徒質問紙 問040	-0.00129	学校質問紙 問006	0.00168	学校質問紙 問066	-0.00024
生徒質問紙 問010	-0.00026	生徒質問紙 問041	-0.00080	学校質問紙 問007	0.00186	学校質問紙 問067	-0.00006
生徒質問紙 問011	-0.00175	生徒質問紙 問042	-0.00108	学校質問紙 問008	0.00170	学校質問紙 問068	0.00027
生徒質問紙 問012	-0.00227	生徒質問紙 問043	-0.00235	学校質問紙 問009	0.00136	学校質問紙 問069	-0.00005
生徒質問紙 問013	-0.00590	生徒質問紙 問044	-0.00098	学校質問紙 問010	0.00012	学校質問紙 問070	-0.00001
生徒質問紙 問014	-0.00531	生徒質問紙 問045	-0.00138	学校質問紙 問011	0.00017	学校質問紙 問071	-0.00008
生徒質問紙 問015	-0.00635	生徒質問紙 問046	-0.00028	学校質問紙 問012	-0.00046	学校質問紙 問072	0.00014
生徒質問紙 問016	-0.00625	生徒質問紙 問047	-0.00272	学校質問紙 問013	-0.00071	学校質問紙 問073	-0.00004
生徒質問紙 問017	-0.00574	生徒質問紙 問048	-0.00114	学校質問紙 問014	-0.00054	学校質問紙 問074	0.00001
生徒質問紙 問018	-0.00133	生徒質問紙 問049	-0.00105	学校質問紙 問015	0.00021	学校質問紙 問075	0.00037
生徒質問紙 問019	-0.00099	生徒質問紙 問050	-0.00033	学校質問紙 問016	-0.00048	学校質問紙 問076	0.00009
生徒質問紙 問020	-0.00226	生徒質問紙 問051	-0.00367	学校質問紙 問017	0.00008	学校質問紙 問077	0.00007
生徒質問紙 問021	-0.00312	生徒質問紙 問052	-0.00062	学校質問紙 問018	0.00005	学校質問紙 問078	0.00012
生徒質問紙 問022	-0.00047	生徒質問紙 問053	-0.00037	学校質問紙 問019	0.00014	学校質問紙 問079	0.00052
生徒質問紙 問023_1	-0.00215	生徒質問紙 問054	0.00012	学校質問紙 問020	-0.00170	学校質問紙 問080	0.00029
生徒質問紙 問023_2	-0.00196	生徒質問紙 問055	-0.00123	学校質問紙 問021	0.00022	学校質問紙 問081	0.00016
生徒質問紙 問023_3	-0.00011	生徒質問紙 問056	-0.00273	学校質問紙 問022	0.00023	学校質問紙 問082	0.00009
生徒質問紙 問023_4	-0.00401	生徒質問紙 問057	-0.00419	学校質問紙 問023	-0.00022	学校質問紙 問083	0.00008
生徒質問紙 問023_5	-0.00085	生徒質問紙 問058	-0.00284	学校質問紙 問024	0.00027	学校質問紙 問084	-0.00014
生徒質問紙 問023_6	-0.00011	生徒質問紙 問059	-0.00152	学校質問紙 問025	0.00006	学校質問紙 問085	-0.00008
生徒質問紙 問023_7	-0.00011	生徒質問紙 問060	-0.00137	学校質問紙 問026	-0.00011	学校質問紙 問086	0.00004
生徒質問紙 問023_8	-0.00002	生徒質問紙 問061	-0.00307	学校質問紙 問027	0.00001	学校質問紙 問087	-0.00019
生徒質問紙 問023_9	-0.00104	生徒質問紙 問062	-0.00208	学校質問紙 問028	0.00003	学校質問紙 問088	0.00017
生徒質問紙 問023_0	-0.00026	生徒質問紙 問063	-0.00067	学校質問紙 問029	-0.00020	学校質問紙 問089	0.00005
生徒質問紙 問024_1	-0.00012	生徒質問紙 問064	-0.00032	学校質問紙 問030	0.00000	学校質問紙 問090	0.00013
生徒質問紙 問024_2	-0.00187	生徒質問紙 問065	-0.00003	学校質問紙 問031	-0.00039	学校質問紙 問091	0.00000
生徒質問紙 問024_3	-0.00155	生徒質問紙 問066	-0.00105	学校質問紙 問032	0.00011	学校質問紙 問092	-0.00024
生徒質問紙 問024_4	-0.00004	生徒質問紙 問067	-0.00012	学校質問紙 問033	0.00028	学校質問紙 問093	-0.00008
生徒質問紙 問024_5	-0.00008	生徒質問紙 問068	-0.00105	学校質問紙 問034	-0.00024	学校質問紙 問094	0.00013
生徒質問紙 問024_6	-0.00008	生徒質問紙 問069	-0.00120	学校質問紙 問035	0.00002	学校質問紙 問095	0.00002
生徒質問紙 問024_7	-0.00014	生徒質問紙 問070	-0.00175	学校質問紙 問036	0.00015	学校質問紙 問096	-0.00001
生徒質問紙 問024_8	-0.00032	生徒質問紙 問071	-0.00022	学校質問紙 問037	-0.00019	学校質問紙 問097	0.00007
生徒質問紙 問024_9	-0.00010	生徒質問紙 問072	-0.00072	学校質問紙 問038	0.00001	学校質問紙 問098	0.00010
生徒質問紙 問024_10	-0.00092	生徒質問紙 問073	-0.00180	学校質問紙 問039	-0.00026	学校質問紙 問099	0.00001
生徒質問紙 問024_0	-0.00023	生徒質問紙 問074	-0.00124	学校質問紙 問040	-0.00064	学校質問紙 問100	0.00005
生徒質問紙 問025_1	-0.00013	生徒質問紙 問075	-0.00035	学校質問紙 問041	-0.00009	学校質問紙 問101	0.00011
生徒質問紙 問025_2	-0.00081	生徒質問紙 問076	-0.00207	学校質問紙 問042	-0.00004	学校質問紙 問102	0.00079
生徒質問紙 問025_3	-0.00217	生徒質問紙 問077	-0.00212	学校質問紙 問043	-0.00054	学校質問紙 問103	0.00019
生徒質問紙 問025_4	-0.00249	生徒質問紙 問078	-0.00250	学校質問紙 問044	-0.00060	学校質問紙 問104	-0.00003
生徒質問紙 問025_5	-0.00047	生徒質問紙 問079	-0.00722	学校質問紙 問045	-0.00021	学校質問紙 問105	0.00041
生徒質問紙 問025_6	-0.00008	生徒質問紙 問080	-0.00324	学校質問紙 問046	0.00009	学校質問紙 問106	-0.00006
生徒質問紙 問025_7	-0.00011	生徒質問紙 問081	-0.00208	学校質問紙 問047	-0.00010	学校質問紙 問107	0.00015
生徒質問紙 問025_8	0.00030	生徒質問紙 問082	-0.00530	学校質問紙 問048	-0.00032	学校質問紙 問108	0.00006
生徒質問紙 問025_9	-0.00012	生徒質問紙 問083	-0.00157	学校質問紙 問049	0.00015	学校質問紙 問109	0.00013
生徒質問紙 問025_10	-0.00060	生徒質問紙 問084	-0.00470	学校質問紙 問050	-0.00014		

あるいは図表 17-5 に示されるとおりである。これらの変数のうち、目的変数との関連が高い変数を選んで CART を行う。保護者調査における主な目的変数は SES である。そこでまず回収校における標本を用いて、回収・未回収を基準変数、図表 17-4 あるいは図表 17-5 に示す各変数を一つずつ説明変数としたロジスティック回帰（基礎ウェイト W_i を使用）を行い、その予測値を回収児童・生徒の回収確率の推定値 $\hat{\phi}_i$ とした。そして W_i をウェイトとしたときの加重平均 SES と、 $W_i/\hat{\phi}_i$ をウェイトとしたときの加重平均 SES との差を求めた。その結果が図表 17-4 あるいは図表 17-5 である。差が -0.002 よりも小さな変数を CART に用いることとした。小学校・中学校ともに学校質問紙の変数は選ばれず、学力層と児童・生徒質問紙の変数を用いることとなった。

選ばれた変数を用いて、校内回収率が 100 % 未満の回収校全体に対して行った CART の結果が図表 17-6 と図表 17-9、校内回収率が 90 % 以上 100 未満の回収校だけに対して行った CART の結果が図表 17-7 と図表 17-10、校内回収率が 90 % 未満の回収校だけに対して行った CART の結果が図表 17-8 と図表 17-11 である。いずれの CART においても基礎ウェイト W_i を用いた。児童質問紙の問 30 と生徒質問紙の問 32 は、家で「学校の宿題をしている」であり、学力層を除くとこの変数が校内の回収・未回収と最も関連している変数となっている。

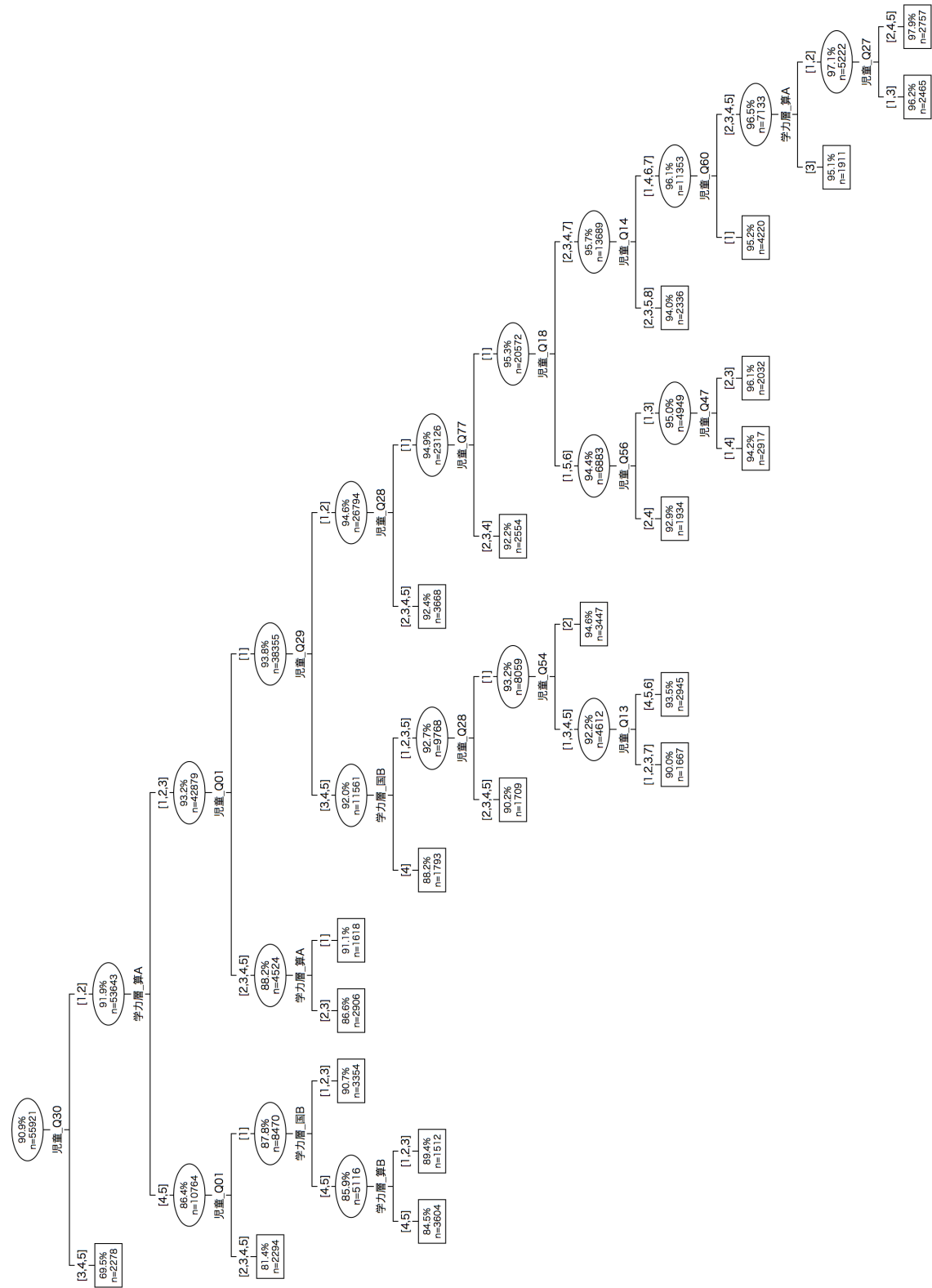

図表 17-6: 校内回収率 100 %未満の回収校を用いた CART (小学校)

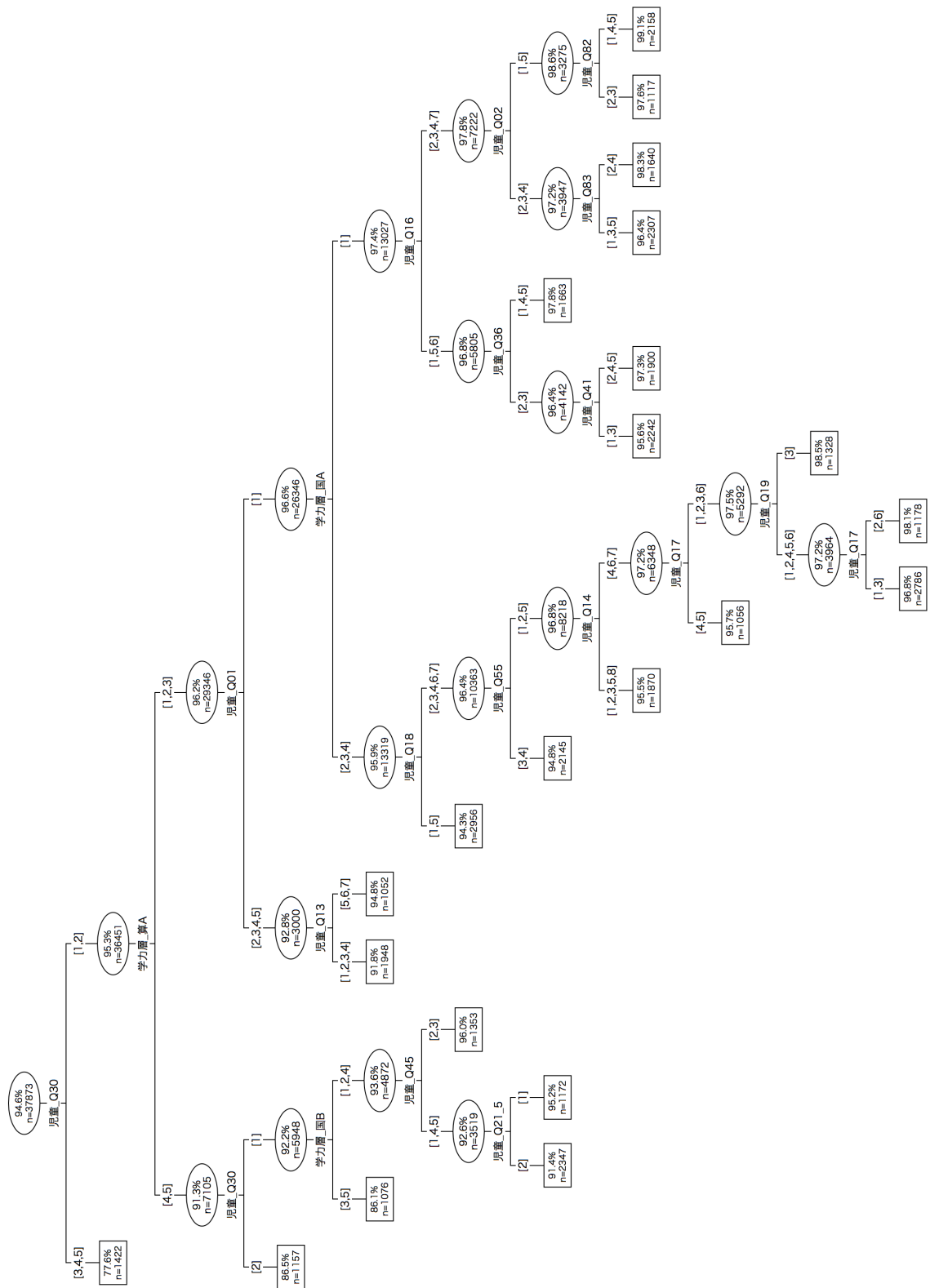

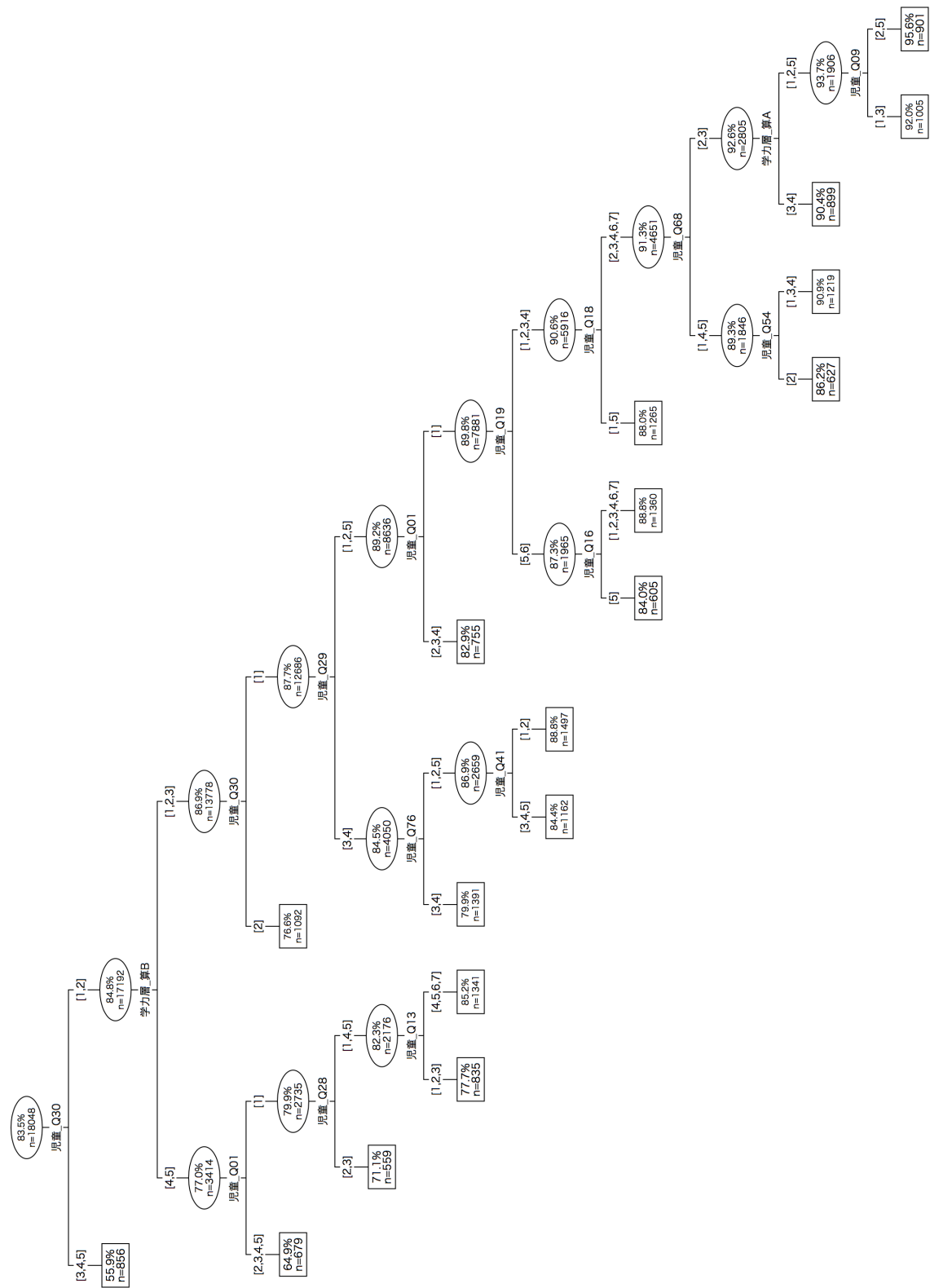

図表 17-8: 校内回収率 90 %未満の回収校を用いた CART (小学校)

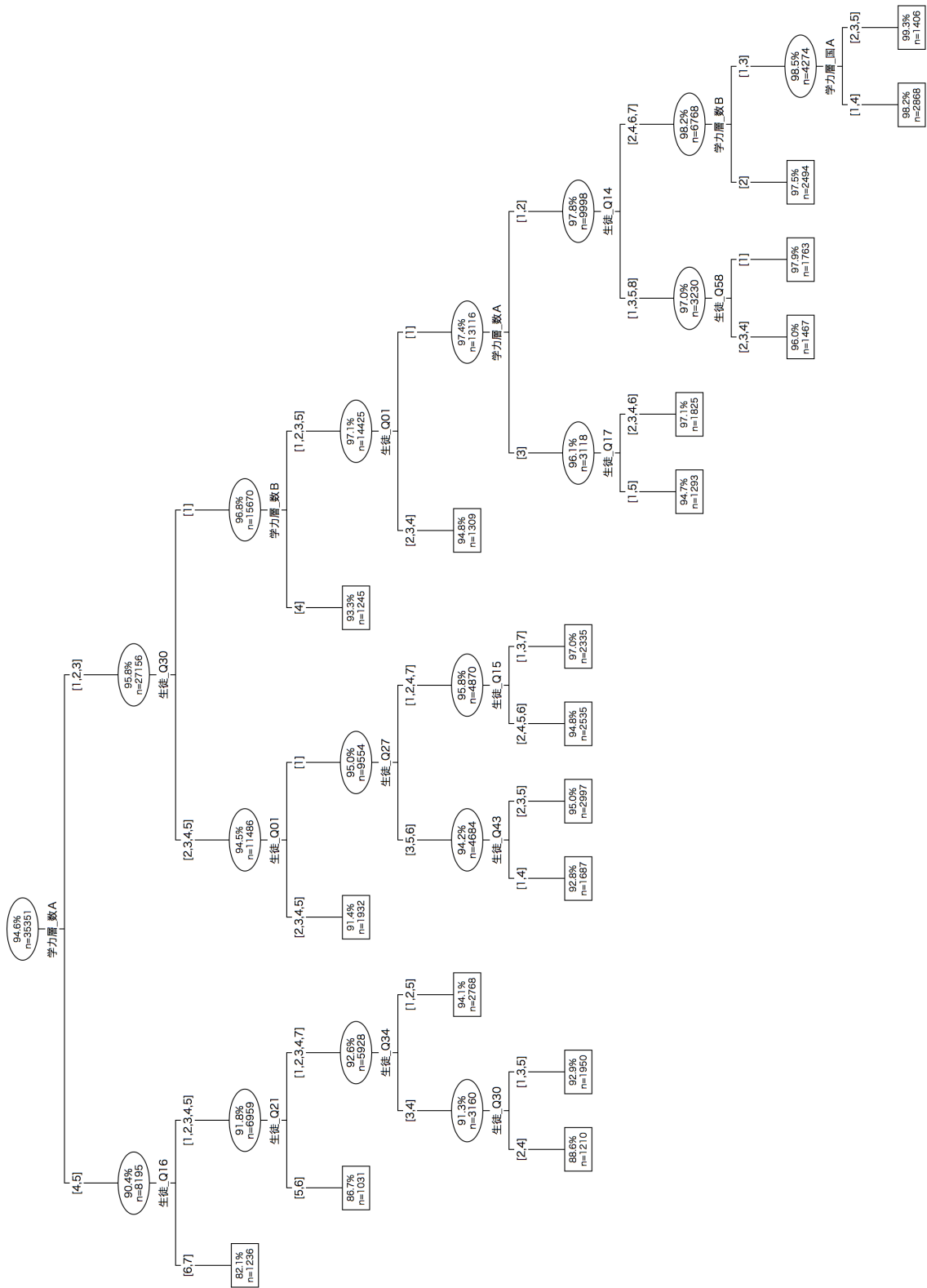

図表 17-10: 校内回収率 90 % 以上 100 % 未満の回収校を用いた CART (中学校)

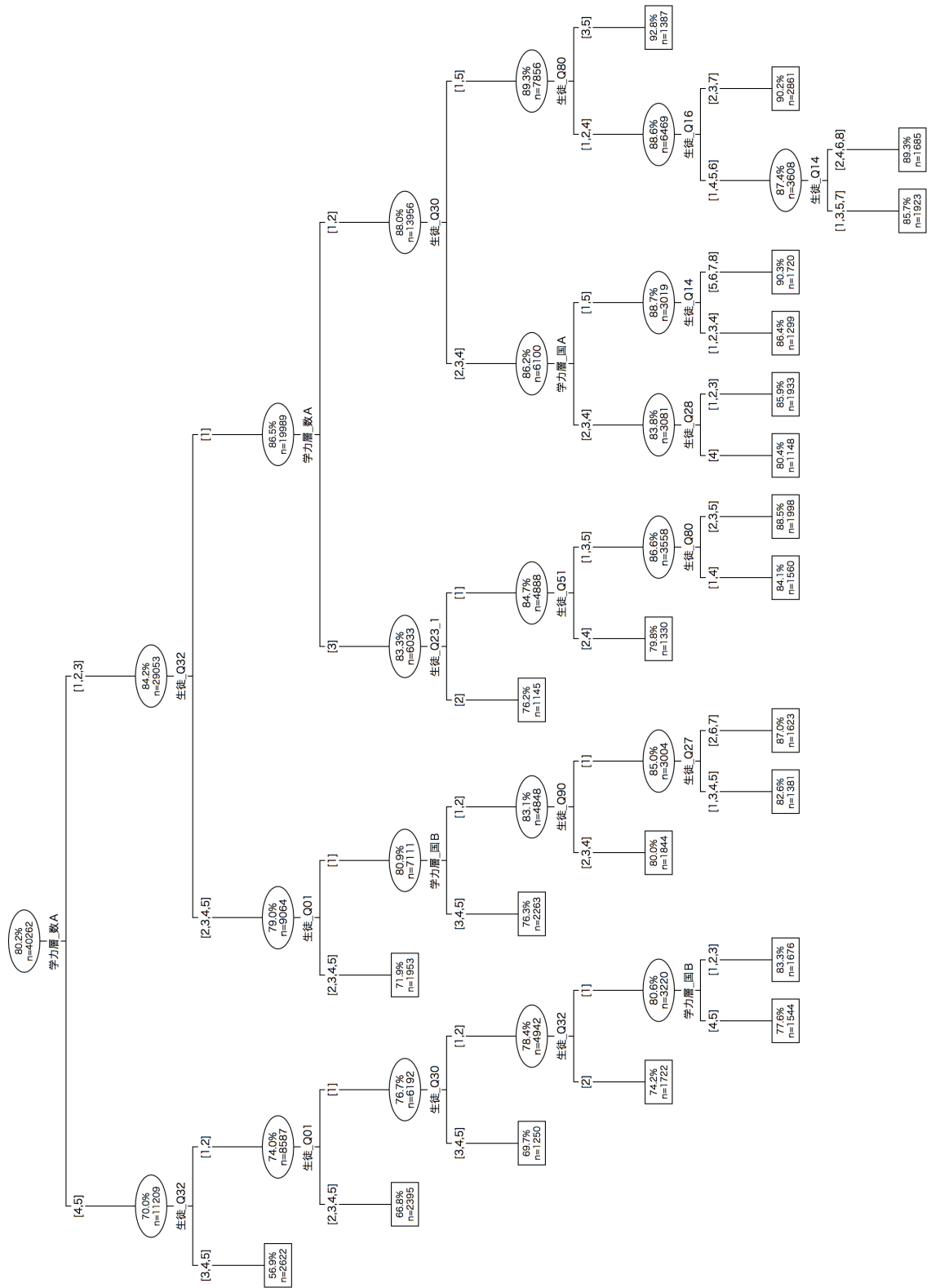

図表 17-11: 校内回収率 90 %未満の回収校を用いた CART (中学校)

4. 3 ウェイト調整方法の比較

図表 17-12 に示すのは、4. 1 節で述べたウェイト調整方法の組み合わせによる結果である。「児童・生徒質問紙調査の差」の列には、校内回収率が 100 % 未満の対象校における児童・生徒質問紙の全変数・カテゴリの割合 (%) と、当該方法で調整したウェイトを用いた推定値との差の絶対値の平均を示す。また「学校別正答率の差」の列には、学校別の平均正答率 (%) とその推定値との差の絶対値の平均を示す。つまりいずれの値も小さいほど、実際の値と推定値との差が小さいことを示す。また「基礎」の行は基礎ウェイト W_i だけを用いた結果を表し、「a-a」の行は「1. 加重グループへの分割方法」の「(a) 校内回収率が 100 % 未満の全学校を用いて行う」と「2. 回収率によるウェイト調整」の「(a) 行う」を組み合わせた結果、「a-a-a」の行はさらに「3. キャリブレーションに用いる変数」の「(a) 学力層」を組み合わせた結果を表す。

図表 17-12: ウェイト調整方法の比較

	児童質問紙調査の差	学校別正答率の差			
		国語A	国語B	算数A	算数B
基礎	0.19596	0.96411	1.14190	1.11528	1.11283
a-a	0.05450	0.92709	1.10725	1.05553	1.01643
b-a	0.05410	0.90738	1.04463	1.00254	0.95839
a-a-a	0.05714	0.99015	1.15086	1.10210	1.05253
a-a-b	0.05644	0.99156	1.15361	1.10946	1.04783
a-a-c	0.05312	1.00615	1.16691	1.12481	1.05906
a-b-a	0.10070	0.96481	1.12856	1.07892	1.03208
a-b-b	0.05644	0.99156	1.15361	1.10946	1.04783
a-b-c	0.05312	1.00615	1.16691	1.12481	1.05906
b-a-a	0.06247	0.97629	1.11062	1.06361	1.00379
b-a-b	0.05546	0.96347	1.09908	1.04986	0.99189
b-a-c	0.05572	0.98102	1.11447	1.06285	1.00054
b-b-a	0.10070	0.96481	1.12856	1.07892	1.03208
b-b-b	0.05546	0.96347	1.09908	1.04986	0.99189
b-b-c	0.05572	0.98102	1.11447	1.06285	1.00054

	生徒質問紙調査の差	学校別正答率の差			
		国語A	国語B	数学A	数学B
基礎	0.31627	1.08053	1.44509	1.57609	1.24431
a-a	0.11864	0.87143	1.15906	1.15117	0.94703
b-a	0.10710	0.77716	1.02185	1.00082	0.83006
a-a-a	0.10785	0.88206	1.17083	1.15459	0.95141
a-a-b	0.11155	0.87995	1.16968	1.15044	0.94835
a-a-c	0.09743	0.87711	1.16770	1.14928	0.94834
a-b-a	0.20132	0.87008	1.17208	1.14292	0.94602
a-b-b	0.11155	0.87995	1.16968	1.15044	0.94835
a-b-c	0.09743	0.87711	1.16770	1.14928	0.94834
b-a-a	0.09958	0.77428	1.01462	0.99844	0.82386
b-a-b	0.10159	0.77320	1.01475	0.99600	0.82325
b-a-c	0.09785	0.77342	1.01729	0.99692	0.81977
b-b-a	0.20132	0.87008	1.17208	1.14292	0.94602
b-b-b	0.10159	0.77320	1.01475	0.99600	0.82325
b-b-c	0.09785	0.77342	1.01729	0.99692	0.81977

図表 17-12 のうち、「b-a-b」あるいは「b-b-b」の組み合わせ結果が、全体的に最も数値が小さくなるようである。そこで (4) 式におけるウェイト R_i は、校内回収率が 90 % 以上 100 % 未満の学校と 90 % 未満の学校とに分けて行った CART 結果から求めることとする。またキャリブレーションウェイト G_i を求めるには、学力層と加重グループを用いることとする。

4. 4 ウェイト調整結果とトリミング

図表 17-13 は、横軸を基礎ウェイト W_i 、縦軸を校内の未回収補正を行ったウェイト $W_i \times (R_i \times G_i)$ として回収標本をプロットした結果である。未回収補正後のウェイトに何件か極端に大きな値が見られる。そのため小学校については 170 以上のウェイト (12 件) はトリミングして 170 未満の最大のウェイトの値 E とし、中学校については 80 以上のウェイト (1 件) はトリミングして 80 未満の最大のウェイトの値 F とした。

$$T_i = \begin{cases} 1 & : W_i \times R_i \times G_i < 170 \text{ のとき} \\ E/(W_i \times R_i \times G_i) & : W_i \times R_i \times G_i \geq 170 \text{ のとき} \end{cases} \quad (\text{小学校}) \quad (6)$$

$$T_i = \begin{cases} 1 & : W_i \times R_i \times G_i < 80 \text{ のとき} \\ F/(W_i \times R_i \times G_i) & : W_i \times R_i \times G_i \geq 80 \text{ のとき} \end{cases} \quad (\text{中学校}) \quad (7)$$

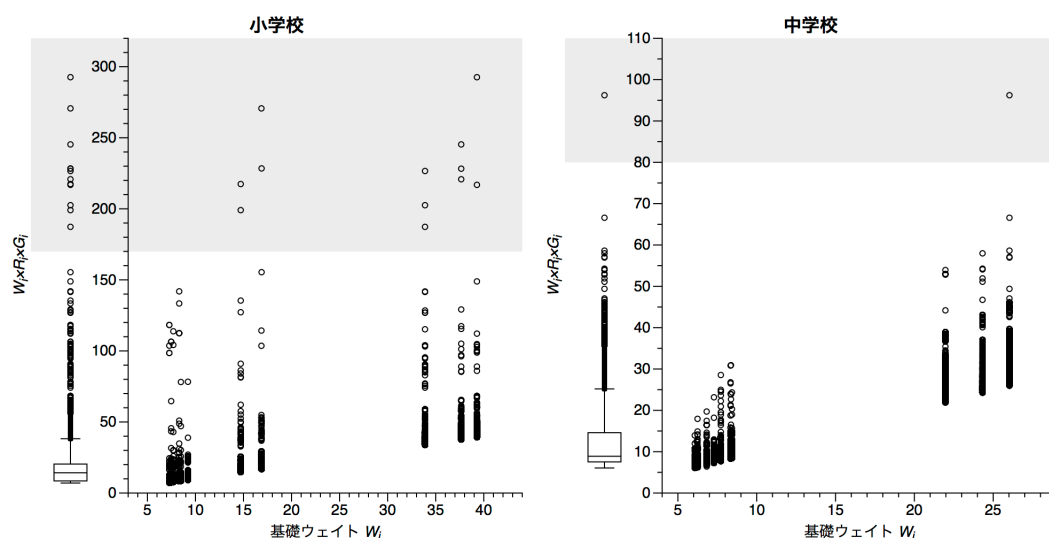

図表 17-13: 校内の未回収を補正するウェイトの分布

5 学校ウェイトの調整

学校の未回収を補正するためのウェイト ($RS_i \times GS_i$) も、回収確率の推定値の逆数である RS_i とキャリブレーションのためのウェイト GS_i の積から成る。回収確率は、CARTにより学校を加重グループに分割し、各加重グループにおける回収率で推定する。

CARTに用いる変数の候補は図表 17-14 と図表 17-15 に示すとおりである。学校の地域規模と都市規模、学校質問紙の回答に加え、国勢調査結果から求めた各学校の地域特性を候補として用いることとした。まず図表 17-14 と図表 17-15 に示す各変数を一つずつ説明変数とし、学校の回収・未回収を基準変数として、ウェイト W_i を用いたロジスティック回帰を行った。その予測値 $\hat{\xi}_i$ を用いた $W_i \times (R_i \times G_i) \times T_i / \hat{\xi}_i$ をウェイトとしたときの加重平均SESと、 $W_i \times (R_i \times G_i) \times T_i$ をウェイトとしたときの加重平均SESとの差を求めた。小学校では差の絶対値が0.001を超える変数、中学校では0.002を超える変数をCARTに用いることとした。

図表 17-14: 各変数を補助変数として未回収補正をしたときの平均 SES と元の平均 SES との差 (小学校)

変数	差	変数	差	変数	差	変数	差
地域規模	-0.00045	学校質問紙 問059	-0.00020	T4_有配偶	-0.00022	T15_小中学校	-0.00026
学校規模	-0.00085	学校質問紙 問060	0.00032	T4_男.未婚	-0.00071	T17_A.管理的職業従事者	-0.00053
学校質問紙 問001	-0.00110	学校質問紙 問061	0.00026	T4_男.有配偶	-0.00025	T17_B.専門的.技術的職業従事者	-0.00126
学校質問紙 問002	-0.00062	学校質問紙 問062	-0.00003	T4_女.未婚	-0.00161	T17_C.事務従事者	-0.00130
学校質問紙 問003	-0.00057	学校質問紙 問063	-0.00076	T4_女.有配偶	-0.00020	T17_D.販売従事者	-0.00076
学校質問紙 問004	-0.00071	学校質問紙 問064	0.00000	T5_1人世帯	-0.00096	T17_E.サービス職業従事者	0.00016
学校質問紙 問005	-0.00094	学校質問紙 問065	-0.00002	T5_2人以下世帯	-0.00071	T17_F.保安職業従事者	-0.00009
学校質問紙 問006	-0.00091	学校質問紙 問066	0.00021	T6_核家族世帯	0.00026	T17_G.農林漁業従事者	-0.00025
学校質問紙 問007	-0.00070	学校質問紙 問067	-0.00001	T6_夫婦のみ世帯	-0.00014	T17_H.生産工程従事者	-0.00049
学校質問紙 問008	-0.00058	学校質問紙 問068	0.00006	T6_核家族人	-0.00060	T17_I.輸送.機械運転従事者	-0.00183
学校質問紙 問009	0.00010	学校質問紙 問069	-0.00003	T6_夫婦のみ人	-0.00009	T17_J.建設.採掘従事者	-0.00211
学校質問紙 問010	-0.00083	学校質問紙 問070	-0.00012	T7_持ち家世帯	-0.00061	T17_K.運搬.清掃.包装	-0.00071
学校質問紙 問011	0.00007	学校質問紙 問071	-0.00002	T7_借家世帯	-0.00105	T17_L.分類不能の職業従事者	-0.00124
学校質問紙 問012	-0.00037	学校質問紙 問072	-0.00005	T7_持ち家人	-0.00047	T17_管理	-0.00142
学校質問紙 問013	0.00007	学校質問紙 問073	0.00003	T7_借家人	-0.00094	T17_管理等	-0.00174
学校質問紙 問014	-0.00025	学校質問紙 問074	0.00005	T8_一戸建世帯	-0.00086	T18_常住地による15歳未満の人口	0.00037
学校質問紙 問015	-0.00063	学校質問紙 問075	0.00001	T8_共同住宅世帯	-0.00094	T18_自宅で従業	-0.00018
学校質問紙 問016	-0.00027	学校質問紙 問076	0.00004	T8_一戸建人	-0.00068	T18_自宅外の自市区町村で従業	-0.00077
学校質問紙 問017	0.00003	学校質問紙 問077	-0.00006	T8_共同住宅人	-0.00074	T18_他市区町村で従業	-0.00077
学校質問紙 問018	0.00007	学校質問紙 問078	-0.00024	T9_29以下世帯	-0.00142	T18_県内他市区町村で従業	0.00021
学校質問紙 問019	-0.00057	学校質問紙 問079	-0.00022	T9_49以下世帯	-0.00085	T18_他県で従業	-0.00041
学校質問紙 問020	-0.00008	学校質問紙 問080	0.00009	T9_29以下人	-0.00131	T19_徒歩	-0.00018
学校質問紙 問021	-0.00034	学校質問紙 問081	0.00005	T9_49以下人	-0.00072	T19_鉄道	-0.00166
学校質問紙 問022	-0.00007	学校質問紙 問082	-0.00029	T10_労働力人口	0.00029	T19_自家用車	-0.00171
学校質問紙 問023	0.00023	学校質問紙 問083	0.00005	T10_男労働力人口	0.00019	T19_男徒歩	-0.00014
学校質問紙 問024	0.00015	学校質問紙 問084	-0.00020	T10_女労働力人口	0.00032	T19_男鉄道	-0.00166
学校質問紙 問025	0.00033	学校質問紙 問085	0.00030	T11_雇用者	-0.00000	T19_男自家用車	-0.00187
学校質問紙 問026	0.00031	学校質問紙 問086	0.00007	T11_自営業	-0.00028	T19_女徒歩	-0.00017
学校質問紙 問027	-0.00000	学校質問紙 問087	-0.00016	T11_男雇用者	-0.00005	T19_女鉄道	-0.00162
学校質問紙 問028	0.00001	学校質問紙 問088	-0.00003	T11_男自営業	-0.00034	T19_女自家用車	-0.00148
学校質問紙 問029	0.00010	学校質問紙 問089	0.00035	T11_女雇用者	0.00000	T20_現住所	-0.00125
学校質問紙 問030	0.00030	学校質問紙 問090	-0.00001	T11_女自営業	-0.00000	T20_自市区町村内	0.00004
学校質問紙 問031	0.00002	学校質問紙 問091	-0.00013	T12_A農業	-0.00027	T20_県内	0.00010
学校質問紙 問032	0.00006	学校質問紙 問092	-0.00003	T12_B漁業	0.00007	T20_県外	-0.00190
学校質問紙 問033	-0.00000	学校質問紙 問093	-0.00017	T12_C鉱業.採石業.砂利採取業	0.00006		
学校質問紙 問034	-0.00008	学校質問紙 問094	-0.00001	T12_D建設業	-0.00215		
学校質問紙 問035	0.00003	学校質問紙 問095	-0.00029	T12_E製造業	0.00003		
学校質問紙 問036	-0.00009	学校質問紙 問096	-0.00002	T12_F電気.ガス.熱供給.水道業	0.00000		
学校質問紙 問037	0.00017	学校質問紙 問097	-0.00049	T12_G情報通信業	-0.00162		
学校質問紙 問038	-0.00016	学校質問紙 問098	-0.00016	T12_H運輸業.郵便業	-0.00019		
学校質問紙 問039	0.00004	学校質問紙 問099	0.00024	T12_I卸売業.小売業	-0.00004		
学校質問紙 問040	-0.00003	学校質問紙 問100	0.00003	T12_J金融業.保険業	-0.00122		
学校質問紙 問041	0.00001	学校質問紙 問101	0.00009	T12_K不動産業.物品賃貸業	-0.00191		
学校質問紙 問042	0.00014	学校質問紙 問102	-0.00037	T12_L学術研究.専門.技術サービス業	-0.00164		
学校質問紙 問043	-0.00032	学校質問紙 問103	-0.00007	T12_M宿泊業.飲食サービス業	-0.00014		
学校質問紙 問044	-0.00004	学校質問紙 問104	0.00035	T12_N生活関連サービス業.娯楽業	0.00022		
学校質問紙 問045	-0.00019	学校質問紙 問105	-0.00001	T12_O教育.学習支援業	-0.00006		
学校質問紙 問046	0.00031	学校質問紙 問106	-0.00008	T12_P医療.福祉	-0.00028		
学校質問紙 問047	0.00015	学校質問紙 問107	0.00004	T12_Q複合サービス事業	-0.00069		
学校質問紙 問048	-0.00007	学校質問紙 問108	-0.00010	T12_Rサービス業.他に分類されないもの	-0.00008		
学校質問紙 問049	0.00019	学校質問紙 問109	-0.00023	T12_S公務.他に分類されないもの	-0.00000		
学校質問紙 問050	-0.00002	学校質問紙 問110	-0.00011	T12_T分類不能の産業	-0.00125		
学校質問紙 問051	0.00024	学校質問紙 問111	-0.00020	T12_特定サービス	-0.00163		
学校質問紙 問052	0.00011	T2_総数	-0.00031	T12_特定サービス等	-0.00179		
学校質問紙 問053	-0.00001	人口密度	-0.00105	T13_出生時から	-0.00107		
学校質問紙 問054	-0.00001	T3_15歳未満	0.00009	T13_1年未満	-0.00063		
学校質問紙 問055	0.00006	T3_15.64歳	-0.00081	T13_5年未満	-0.00077		
学校質問紙 問056	-0.00004	T3_65歳以上	-0.00070	T13_10年未満	-0.00104		
学校質問紙 問057	-0.00018	T3_75歳以上	-0.00065	T14_大卒	-0.00255		
学校質問紙 問058	0.00019	T4_未婚	-0.00134	T14_短大.大卒	-0.00254		

図表 17-15: 各変数を補助変数として未回収補正をしたときの平均 SES と元の平均 SES との差 (中学校)

変数	差	変数	差	変数	差	変数	差
地域規模	-0.00018	学校質問紙 問059	-0.00045	T4_男.有配偶	-0.00020	T17_B.専門的.技術的職	-0.00197
学校規模	-0.00208	学校質問紙 問060	-0.00088	T4_女.未婚	-0.00239	T17_C.事務従事者	-0.00215
学校質問紙 問001	-0.00157	学校質問紙 問061	-0.00059	T4_女.有配偶	-0.00003	T17_D.販売従事者	-0.00407
学校質問紙 問002	-0.00238	学校質問紙 問062	-0.00204	T5_1人世帯	-0.00053	T17_E.サービス職業従	0.00001
学校質問紙 問003	-0.00241	学校質問紙 問063	-0.00171	T5_2人以下世帯	-0.00051	T17_F.保安職業従事者	0.00059
学校質問紙 問004	-0.00286	学校質問紙 問064	-0.00069	T6_核家族世帯	-0.00013	T17_G.農林漁業従事者	-0.00215
学校質問紙 問005	-0.00155	学校質問紙 問065	0.00100	T6_夫婦のみ世帯	0.00005	T17_H.生産工程従事者	0.00068
学校質問紙 問006	-0.00068	学校質問紙 問066	-0.00008	T6_核家族人	-0.00315	T17_I.輸送.機械運転従	0.00385
学校質問紙 問007	-0.00176	学校質問紙 問067	0.00006	T6_夫婦のみ人	-0.00045	T17_J.建設.採掘従事者	-0.00256
学校質問紙 問008	-0.00218	学校質問紙 問068	-0.00090	T7_持ち家世帯	-0.00124	T17_K.運搬.清掃.包装	0.00372
学校質問紙 問009	-0.00066	学校質問紙 問069	0.00004	T7_借家世帯	-0.00116	T17_L.分類不能の職業	0.00067
学校質問紙 問010	0.00062	学校質問紙 問070	-0.00011	T7_持ち家人	-0.00089	T17_管理	-0.00393
学校質問紙 問011	-0.00038	学校質問紙 問071	-0.00130	T7_借家人	-0.00087	T17_管理等	-0.00273
学校質問紙 問012	0.00197	学校質問紙 問072	-0.00056	T8_一戸建世帯	-0.00158	T18_常住地による15歳	0.00096
学校質問紙 問013	0.00099	学校質問紙 問073	-0.00017	T8_共同住宅世帯	-0.00129	T18_自宅で従業	-0.00188
学校質問紙 問014	0.00211	学校質問紙 問074	-0.00055	T8_一戸建人	-0.00089	T18_自宅外の自市区町	-0.00125
学校質問紙 問015	0.00051	学校質問紙 問075	0.00019	T8_共同住宅人	-0.00061	T18_他市区町村で従業	-0.00254
学校質問紙 問016	0.00132	学校質問紙 問076	0.00034	T9_29以下世帯	-0.00029	T18_県内他市区町村で	0.00083
学校質問紙 問017	0.00174	学校質問紙 問077	0.00059	T9_49以下世帯	-0.00105	T18_他県で従業	-0.00121
学校質問紙 問018	0.00054	学校質問紙 問078	0.00016	T9_29以下人	0.00017	T19_徒歩	0.00033
学校質問紙 問019	0.00121	学校質問紙 問079	0.00006	T9_49以下人	-0.00069	T19_鉄道	-0.00271
学校質問紙 問020	0.00050	学校質問紙 問080	-0.00009	T10_労働力人口	-0.00003	T19_自家用車	-0.00308
学校質問紙 問021	-0.00053	学校質問紙 問081	0.00084	T10_男労働力人口	0.00047	T19_男徒歩	0.00001
学校質問紙 問022	0.00027	学校質問紙 問082	0.00015	T10_女労働力人口	-0.00073	T19_男鉄道	-0.00267
学校質問紙 問023	-0.00068	学校質問紙 問083	0.00008	T11_雇用者	-0.00186	T19_男自家用車	-0.00267
学校質問紙 問024	0.00006	学校質問紙 問084	-0.00056	T11_自営業	-0.00327	T19_女徒歩	0.00075
学校質問紙 問025	-0.00009	学校質問紙 問085	-0.00075	T11_男雇用者	-0.00215	T19_女鉄道	-0.00272
学校質問紙 問026	0.00021	学校質問紙 問086	-0.00033	T11_男自営業	-0.00320	T19_女自家用車	-0.00337
学校質問紙 問027	-0.00019	学校質問紙 問087	0.00131	T11_女雇用者	-0.00136	T20_現住所	-0.00039
学校質問紙 問028	0.00007	学校質問紙 問088	-0.00012	T11_女自営業	-0.00067	T20_自市区町村内	0.00058
学校質問紙 問029	-0.00015	学校質問紙 問089	-0.00024	T12_A.農業	-0.00257	T20_県内	0.00043
学校質問紙 問030	0.00086	学校質問紙 問090	-0.00023	T12_B.漁業	0.00052	T20_県外	0.00013
学校質問紙 問031	-0.00047	学校質問紙 問091	-0.00004	T12_C.鉱業.採石業.砂利	-0.00017		
学校質問紙 問032	-0.00011	学校質問紙 問092	-0.00034	T12_D.建設業	-0.00238		
学校質問紙 問033	0.00020	学校質問紙 問093	0.00042	T12_E.製造業	0.00039		
学校質問紙 問034	-0.00032	学校質問紙 問094	0.00024	T12_F.電気.ガス.熱供給	-0.00016		
学校質問紙 問035	-0.00207	学校質問紙 問095	-0.00003	T12_G.情報通信業	-0.00174		
学校質問紙 問036	-0.00124	学校質問紙 問096	-0.00029	T12_H.運輸業.郵便業	0.00378		
学校質問紙 問037	0.00003	学校質問紙 問097	0.00057	T12_I.卸売業.小売業	-0.00101		
学校質問紙 問038	-0.00000	学校質問紙 問098	0.00069	T12_J.金融業.保険業	-0.00404		
学校質問紙 問039	0.00004	学校質問紙 問099	-0.00002	T12_K.不動産業.物品賃	-0.00371		
学校質問紙 問040	-0.00005	学校質問紙 問100	-0.00025	T12_L.学術研究.専門.技	-0.00505		
学校質問紙 問041	0.00050	学校質問紙 問101	-0.00025	T12_M.宿泊業.飲食サー	-0.00001		
学校質問紙 問042	0.00007	学校質問紙 問102	-0.00034	T12_N.生活関連サービ	0.00122		
学校質問紙 問043	-0.00161	学校質問紙 問103	-0.00011	T12_O.教育.学習支援業	-0.00081		
学校質問紙 問044	-0.00030	学校質問紙 問104	-0.00046	T12_P.医療.福祉	-0.00057		
学校質問紙 問045	-0.00089	学校質問紙 問105	-0.00018	T12_Q.複合サービス事	-0.00262		
学校質問紙 問046	-0.00086	学校質問紙 問106	0.00013	T12_R.サービス業.他に	-0.00137		
学校質問紙 問047	-0.00150	学校質問紙 問107	-0.00078	T12_S.公務.他に分類さ	-0.00016		
学校質問紙 問048	0.00113	学校質問紙 問108	-0.00016	T12_T.分類不能の産業	0.00064		
学校質問紙 問049	0.00139	学校質問紙 問109	-0.00032	T12_特定サービス	-0.00513		
学校質問紙 問050	0.00018	T2_総数	0.00008	T12_特定サービス等	-0.00260		
学校質問紙 問051	-0.00040	人口密度	-0.00073	T13_出生時から	-0.00397		
学校質問紙 問052	0.00223	T3_15歳未満	0.00002	T13_1年未満	-0.00068		
学校質問紙 問053	-0.00019	T3_15.64歳	-0.00261	T13_5年未満	-0.00136		
学校質問紙 問054	0.00015	T3_65歳以上	-0.00160	T13_10年未満	-0.00266		
学校質問紙 問055	0.00068	T3_75歳以上	-0.00238	T14_大卒	-0.00670		
学校質問紙 問056	0.00010	T4_未婚	-0.00209	T14_短大.大卒	-0.00677		
学校質問紙 問057	0.00002	T4_有配偶	-0.00002	T15_小中学校	0.00003		
学校質問紙 問058	-0.00009	T4_男.未婚	-0.00098	T17_A.管理的職業従事	-0.00110		

図表 17-16 と図表 17-17 が CART の結果である。各学校の地域特性が主に用いられているが、その解釈は必ずしも容易ではない。各グループにおける加重回収率の逆数を RS_i とした。

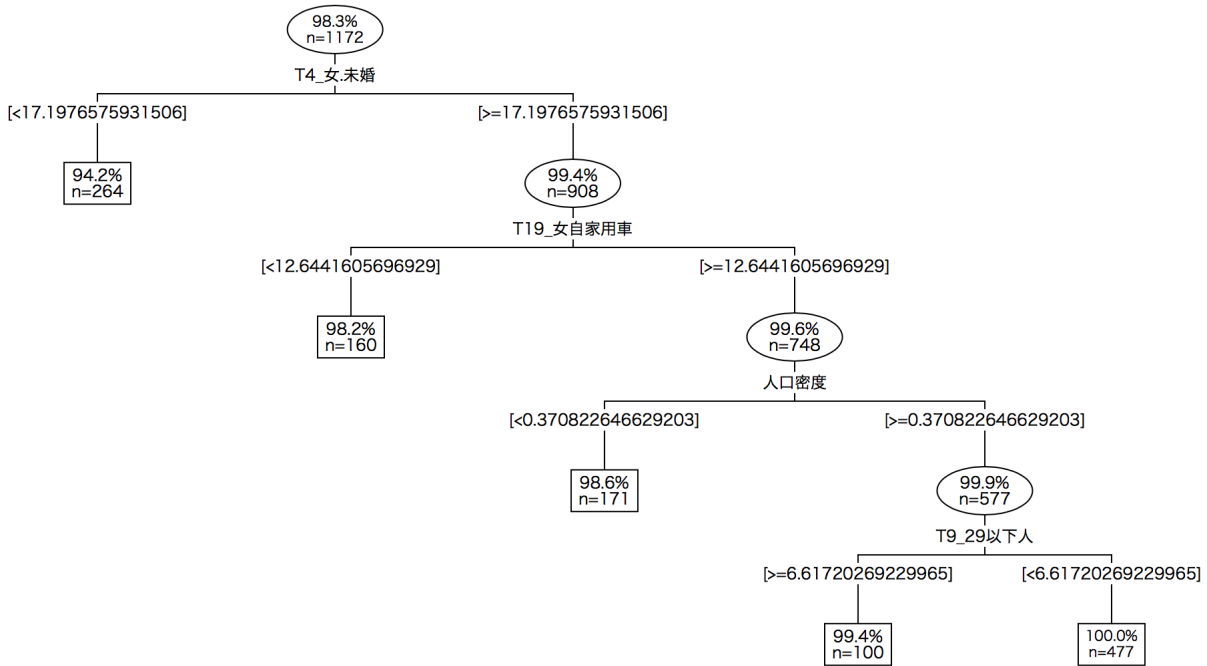

図表 17-16: 学校の回収・未回収を基準とした CART (小学校)

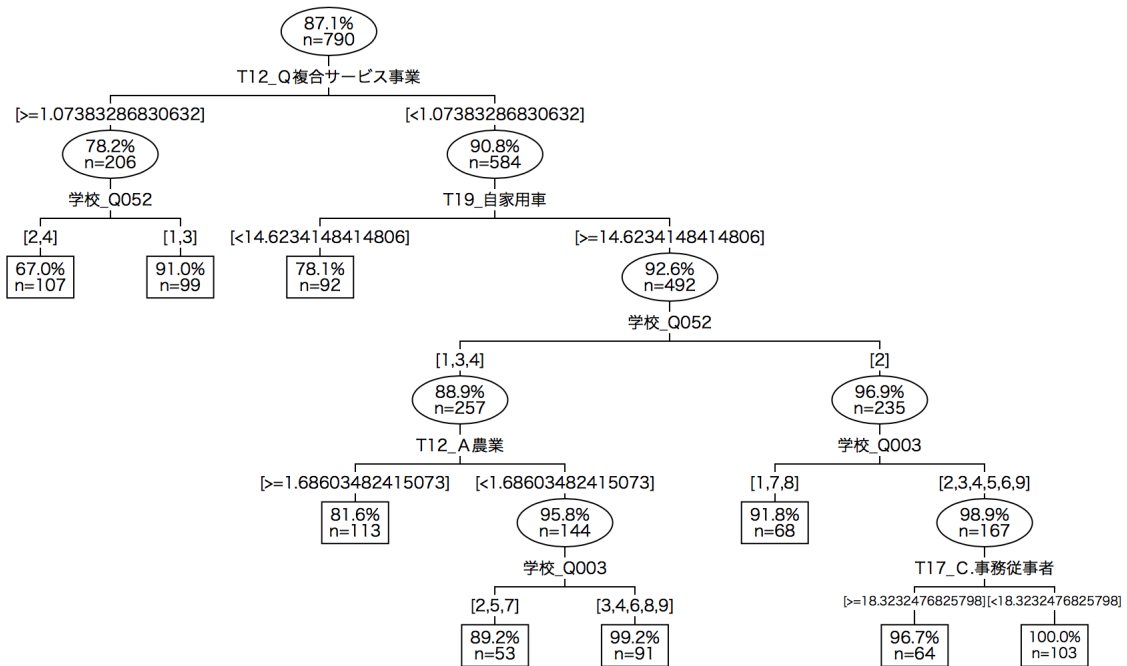

図表 17-17: 学校の回収・未回収を基準とした CART (中学校)

最後にキャリブレーションウェイト GS_i を求めるときのベンチマークには、図表 17-18 に示す変数を用いた。なおキャリブレーションには、ウェイトを $W_i \times (R_i \times G_i) \times T_i \times RS_i$ とした一般化回帰推定量を用いた。

図表 17-18: 学校ウェイトのキャリブレーションのためのベンチマーク

	小学校	中学校		小学校	中学校
全体	1,019,068	982,780	国語A 学力A層	385,879	289,558
大都市・小規模	17,413	47,664	国語A 学力B層	161,553	245,689
大都市・中規模	87,306	98,296	国語A 学力C層	227,561	207,968
大都市・大規模	164,584	95,320	国語A 学力D層	224,061	229,276
中核市・小規模	12,986	28,171	国語A その他	20,014	10,289
中核市・中規模	45,815	55,619	国語B 学力A層	309,882	406,579
中核市・大規模	97,751	67,165	国語B 学力B層	332,580	171,920
その他の市・小規模	78,564	134,739	国語B 学力C層	125,272	206,184
その他の市・中規模	160,645	195,901	国語B 学力D層	231,137	187,923
その他の市・大規模	264,440	169,354	国語B その他	20,197	10,174
町村・小規模	28,586	42,403	算数/数学A 学力A層	371,079	277,216
町村・中規模	31,545	31,232	算数/数学A 学力B層	145,901	212,977
町村・大規模	29,433	16,916	算数/数学A 学力C層	279,929	234,393
男子	517,991	499,231	算数/数学A 学力D層	202,189	248,217
女子	498,016	477,141	算数/数学A その他	19,970	9,977
不明	3,061	6,408	算数/数学B 学力A層	297,574	254,567
国語A 正答率	74,760,060	75,157,428	算数/数学B 学力B層	260,831	287,644
国語B 正答率	57,401,667	70,045,667	算数/数学B 学力C層	256,767	209,715
算数/数学A 正答率	78,548,033	62,709,314	算数/数学B 学力D層	183,666	220,855
算数/数学B 正答率	45,900,564	46,564,753	算数/数学B その他	20,230	9,999

(3) ウェイト作成の結果

図表 17-19 は最終ウェイト FW_i の分布を示したものである。不等加重効果

$$UWE = n \times \frac{\sum_i FW_i^2}{\left(\sum_i FW_i\right)^2} \quad (8)$$

は、小学校は $UWE = 1.578194$ 、中学校は $UWE = 1.496410$ であり、大き過ぎない。

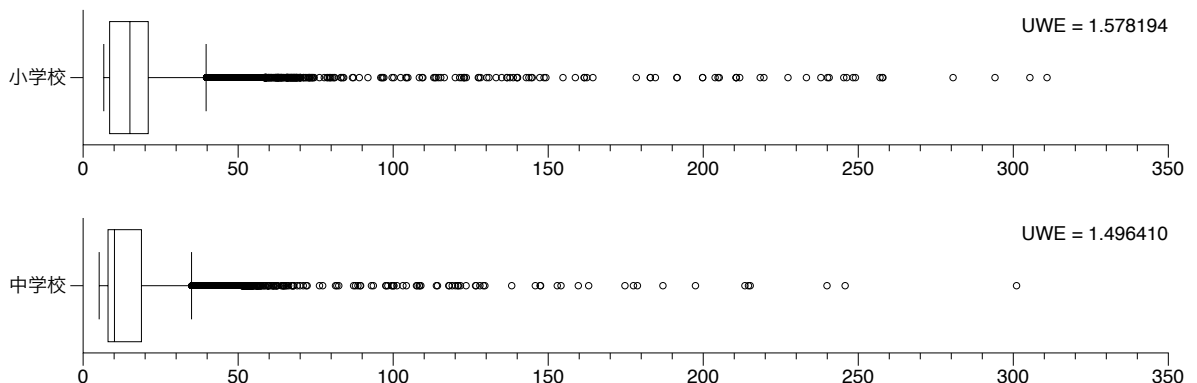

図表 17-19: 最終ウェイトの分布

図表 17-20 は、母集団における各科目の平均正答率と基礎ウェイト W_i を用いた回収標本の平均正答率、最終ウェイト FW_i を用いた回収標本の平均正答率を比較したものである。回収標本につ

いてはSES平均も示した。また最終ウェイト FW_i を用いた結果については標準誤差および標準誤差率（SESを除く）も示した。

図表 17-20: ウェイト作成の結果

小学校							
	学校数	生徒数	正答率_国A	正答率_国B	正答率_算A	正答率_算B	SES
母集団	19,188	1,019,068	74.76187	57.39217	78.52788	45.88689	
回収標本（基礎ウェイトを使用）	1,153	55,167	75.23969	57.85132	79.08241	46.31722	-0.003544
回収標本（最終ウェイトを使用）	1,153	55,167	74.74300	57.37176	78.51000	45.87945	-0.013428
（中段は標準誤差）			0.01977	0.01873	0.02484	0.01894	0.013384
（下段は標準誤差率）			0.03%	0.03%	0.03%	0.04%	
中学校							
	学校数	生徒数	正答率_国A	正答率_国B	正答率_数A	正答率_数B	SES
母集団	9,149	982,780	77.25846	71.98384	64.42351	47.84395	
回収標本（基礎ウェイトを使用）	692	67,309	78.27419	73.41556	65.92770	49.15327	-0.001652
回収標本（最終ウェイトを使用）	692	67,309	77.23394	71.94547	64.37884	47.81322	-0.030823
（中段は標準誤差）			0.01700	0.01566	0.01911	0.01319	0.012904
（下段は標準誤差率）			0.02%	0.02%	0.03%	0.03%	

基礎ウェイト W_i を用いた平均正答率は母集団よりも高くなっており、特に中学校でその傾向が顕著である。つまり基礎ウェイトを用いた結果は、学力が高い方へ偏っているおそれがある。最終ウェイト FW_i を用いた平均正答率は母集団と同等であり、回収標本の偏りが補正されている。SES平均は基礎ウェイトを用いたときよりも、最終ウェイトを用いたときの方が低くなっており、回収標本における偏りが補正されたものと考えられる。また、平均正答率の標準誤差率は0.02%から0.04%であり、全体の推定をする上で精度は十分に高いと言える。

第18章 保護者調査集計表

土屋隆裕

(1) 集計表の見方

- 次ページ以降に示すのは、有効回収データの最終ウェイトによる集計結果である。
- 表中のイタリック体で示された数値は母集団における割合（百分率）の推定値を表す。
- 表中のサンサリフ体で示された数値は母集団における平均正答率（当日実施）の推定値を表す。
- 表中の百分率は小数点以下第2位を四捨五入しているため、択一選択の項目であってもその合計は必ずしも100.0%とはならない。
- 表中の—はその選択肢に該当する者がいなかったことを表し、0.0%は選択肢に該当する者はいたが、小数点以下第2位を四捨五入した結果0.0%となったことを表す。

1 このアンケート用紙の調査対象となっているお子さんについておたずねします。
 (1) お子さんとあなたの続柄を教えてください。

	小学校 6 年											中学校 3 年										
	全体	男子	女子	SES: Highest	Upper middle	Lower middle	Lowest	国語 A	国語 B	算数 A	算数 B	全体	男子	女子	SES: Highest	Upper middle	Lower middle	Lowest	国語 A	国語 B	数学 A	数学 B
1. 父親	7.1%	7.9%	7.0%	7.9%	7.3%	6.1%	7.2%	73.8	56.8	77.6	45.9	7.9%	8.4%	7.4%	8.8%	7.8%	7.5%	7.7%	76.0	69.9	62.3	46.4
2. 母親	89.1%	89.0%	89.3%	89.7%	89.8%	90.3%	87.7%	75.0	57.7	78.9	46.2	89.3%	88.8%	89.8%	89.4%	89.9%	89.0%	89.0%	77.5	72.4	64.8	48.1
3. 祖父	0.1%	0.0%	0.0%	0.0%	0.0%	0.0%	0.1%	62.2	49.1	69.5	32.0	0.1%	0.1%	0.1%	0.0%	0.0%	0.1%	70.3	59.9	55.6	40.8	
4. 祖母	0.4%	0.5%	0.4%	0.1%	0.2%	0.5%	0.9%	68.1	51.0	68.6	35.2	0.4%	0.4%	0.4%	0.1%	0.2%	0.4%	71.5	64.9	54.2	38.2	
5. その他	0.3%	0.3%	0.3%	0.1%	0.1%	0.1%	0.4%	64.8	43.6	64.5	31.5	0.3%	0.3%	0.3%	0.1%	0.1%	0.3%	64.1	52.7	45.0	32.1	
不明	3.0%	3.0%	2.9%	2.2%	2.6%	3.1%	3.6%	73.0	55.4	75.8	43.1	2.0%	2.1%	2.0%	1.6%	2.0%	2.0%	74.9	69.0	61.5	45.9	
回答者数	55,167	27,697	27,325	13,851	13,514	13,379	13,455	54,806	54,814	54,805	54,798	67,309	33,540	33,429	17,148	16,935	15,548	16,787	67,158	67,173	67,178	67,172

(2) お子さんからみた場合の兄弟姉妹の人数を口内に記入してください。兄〇人

	小学校 6 年											中学校 3 年										
	全体	男子	女子	SES: Highest	Upper middle	Lower middle	Lowest	国語 A	国語 B	算数 A	算数 B	全体	男子	女子	SES: Highest	Upper middle	Lower middle	Lowest	国語 A	国語 B	数学 A	数学 B
0 人	32.4%	32.8%	32.1%	37.0%	33.1%	30.9%	28.3%	77.1	60.8	81.2	49.6	29.7%	30.4%	28.8%	32.6%	29.5%	29.1%	27.9%	79.3	74.3	67.3	50.2
1 人	25.0%	25.1%	25.0%	24.1%	24.9%	25.5%	25.7%	73.0	54.9	77.0	43.6	25.3%	25.5%	25.0%	25.0%	25.3%	25.8%	25.8%	75.8	70.3	62.7	46.5
2 人以上	4.7%	4.9%	4.6%	3.5%	4.4%	4.8%	6.1%	69.7	50.8	72.9	40.4	4.5%	4.6%	4.4%	3.7%	3.9%	4.6%	71.8	65.4	56.8	42.2	
不明	37.8%	37.2%	38.4%	34.5%	37.7%	38.8%	39.8%	74.7	57.1	78.2	45.1	40.6%	39.5%	41.8%	38.0%	41.4%	40.7%	77.4	72.1	64.4	47.6	
回答者数	55,167	27,697	27,325	13,851	13,514	13,379	13,455	54,806	54,814	54,805	54,798	67,309	33,540	33,429	17,148	16,935	15,548	16,787	67,158	67,173	67,178	67,172

(2) お子さんからみた場合の兄弟姉妹の人数を口内に記入してください。姉〇人

	小学校 6 年											中学校 3 年										
	全体	男子	女子	SES: Highest	Upper middle	Lower middle	Lowest	国語 A	国語 B	算数 A	算数 B	全体	男子	女子	SES: Highest	Upper middle	Lower middle	Lowest	国語 A	国語 B	数学 A	数学 B
0 人	33.0%	32.7%	33.4%	38.2%	34.4%	31.6%	28.6%	76.8	60.5	81.1	49.3	30.1%	30.0%	30.2%	33.0%	30.1%	29.9%	28.0%	79.2	74.2	67.2	50.0
1 人	24.0%	23.5%	24.5%	23.3%	23.4%	24.1%	25.1%	73.8	56.0	77.6	44.6	23.8%	23.4%	24.4%	24.0%	24.0%	23.6%	24.0%	76.4	71.3	63.3	47.3
2 人以上	3.8%	3.7%	3.8%	2.9%	3.2%	3.8%	5.1%	70.4	52.4	73.6	40.6	3.9%	3.8%	4.0%	3.3%	3.5%	3.9%	73.6	67.0	58.3	43.3	
不明	39.2%	40.1%	38.3%	35.6%	39.0%	40.6%	41.2%	74.2	56.2	77.7	44.5	42.1%	42.8%	41.4%	39.6%	42.3%	42.7%	43.2%	76.8	71.3	63.7	47.1
回答者数	55,167	27,697	27,325	13,851	13,514	13,379	13,455	54,806	54,814	54,805	54,798	67,309	33,540	33,429	17,148	16,935	15,548	16,787	67,158	67,173	67,178	67,172

(2) お子さんからみた場合の兄弟姉妹の人数を口内に記入してください。弟〇人

	小学校 6 年											中学校 3 年										
	全体	男子	女子	SES: Highest	Upper middle	Lower middle	Lowest	国語 A	国語 B	算数 A	算数 B	全体	男子	女子	SES: Highest	Upper middle	Lower middle	Lowest	国語 A	国語 B	数学 A	数学 B
0 人	31.3%	31.1%	31.6%	35.8%	32.5%	29.5%	27.9%	76.4	59.8	80.4	48.4	28.5%	28.6%	28.3%	31.4%	27.8%	28.4%	26.9%	78.8	73.9	66.7	49.7
1 人	24.7%	24.9%	24.6%	25.2%	25.6%	25.1%	23.4%	75.4	58.2	79.5	46.8	25.3%	25.2%	25.5%	25.5%	26.1%	25.1%	24.8%	77.6	72.2	64.7	48.4
2 人以上	4.2%	4.6%	3.7%	3.8%	4.0%	4.1%	5.0%	73.4	56.2	77.8	44.9	4.7%	5.2%	4.0%	4.2%	4.4%	4.1%	5.9%	76.3	70.5	62.5	46.6
不明	39.7%	39.4%	40.1%	35.3%	37.9%	41.3%	43.8%	73.3	55.3	76.8	43.6	41.5%	41.0%	42.1%	39.0%	41.7%	42.9%	42.4%	76.2	70.8	63.0	46.4
回答者数	55,167	27,697	27,325	13,851	13,514	13,379	13,455	54,806	54,814	54,805	54,798	67,309	33,540	33,429	17,148	16,935	15,548	16,787	67,158	67,173	67,178	67,172

(2) お子さんからみた場合の兄弟姉妹の人数を口内に記入してください。妹〇人

	小学校 6 年											中学校 3 年										
	全体	男子	女子	SES: Highest	Upper middle	Lower middle	Lowest	国語 A	国語 B	算数 A	算数 B	全体	男子	女子	SES: Highest	Upper middle	Lower middle	Lowest	国語 A	国語 B	数学 A	数学 B
0 人	31.6%	30.8%	32.4%	36.6%	32.5%	29.8%	27.8%	76.7	59.9	80.6	48.6	28.8%	28.3%	29.1%	31.8%	28.4%	28.4%	27.0%	78.8	74.0	66.8	49.8
1 人	24.3%	25.1%	23.5%	24.5%	24.4%	24.7%	24.0%	75.3	58.0	79.3	46.8	24.5%	24.8%	24.2%	24.8%	25.2%	24.8%	23.4%	78.0	72.6	65.2	48.7
2 人以上	3.7%	3.4%	3.9%	3.4%	3.5%	3.6%	4.4%	74.8	57.3	78.5	45.9	3.7%	3.7%	3.8%	3.3%	3.5%	3.6%	4.5%	76.5	70.5	62.0	46.1
不明	40.4%	40.7%	40.1%	35.5%	39.6%	41.9%	43.9%	73.1	55.2	76.7	43.4	43.0%	43.2%	42.9%	40.1%	43.0%	43.2%	45.1%	75.9	70.5	62.7	46.3
回答者数	55,167	27,697	27,325	13,851	13,514	13,379	13,455	54,806	54,814	54,805	54,798	67,309	33,540	33,429	17,148	16,935	15,548	16,787	67,158	67,173	67,178	67,172

(3) 現在、お子さんと一緒に住んでいる方すべてに○をつけてください。

	小学校6年						中学校3年															
	全体	男子	女子	SES: Highest	Upper middle	Lower middle	国語A	国語B	算数A	算数B	国語A	国語B	数学A	数学B								
1. 父親	86.9%	87.2%	86.7%	96.1%	92.1%	86.9%	73.9%	75.5	58.3	79.6	47.0	85.4%	85.8%	85.1%	96.0%	92.1%	84.6%	71.4%	78.1	73.1	66.0	49.0
2. 母親	95.4%	95.3%	95.4%	96.9%	96.7%	95.6%	93.4%	75.0	57.7	78.9	46.2	96.0%	96.1%	96.1%	97.6%	97.0%	96.4%	94.5%	77.5	72.3	64.8	48.1
3. 祖父	13.2%	12.9%	13.3%	9.2%	12.4%	15.9%	15.3%	74.2	56.4	77.9	44.3	13.5%	13.6%	13.5%	10.1%	14.1%	15.0%	14.9%	76.8	71.5	63.7	47.1
4. 祖母	18.3%	17.7%	18.8%	12.6%	17.6%	21.6%	21.6%	74.2	56.2	77.8	44.4	20.1%	20.3%	20.0%	14.7%	20.5%	22.2%	23.1%	76.6	71.0	63.0	46.5
5. 兄	28.1%	28.3%	27.8%	26.7%	27.9%	28.7%	29.0%	72.6	54.4	76.6	43.3	25.6%	26.0%	25.1%	25.2%	25.7%	25.5%	25.9%	75.1	69.6	62.0	46.1
6. 姉	26.2%	25.6%	26.7%	25.2%	25.5%	26.4%	27.7%	73.6	55.8	77.4	44.4	24.2%	23.6%	24.9%	24.8%	24.7%	23.7%	23.9%	76.2	71.1	63.2	47.2
7. 弟	28.6%	29.2%	27.9%	28.7%	29.2%	28.9%	27.8%	75.2	58.0	79.3	46.6	29.6%	30.0%	29.1%	29.4%	30.1%	29.0%	30.1%	77.5	72.1	64.5	48.2
8. 妹	27.7%	28.2%	27.1%	27.7%	27.6%	28.0%	27.9%	75.3	58.0	79.2	46.7	27.9%	28.2%	27.8%	27.9%	28.5%	28.1%	27.4%	77.8	72.3	64.8	48.4
9. その他の親族	3.6%	3.6%	3.6%	2.1%	2.9%	4.2%	5.4%	71.9	53.0	74.7	41.8	3.3%	3.4%	3.2%	1.7%	2.6%	3.7%	5.1%	72.9	66.6	57.3	42.7
10. 親族以外の同居者	0.4%	0.4%	0.5%	0.1%	0.3%	0.2%	0.6%	66.4	45.4	63.7	31.2	0.5%	0.5%	0.6%	0.2%	0.2%	0.4%	0.8%	70.4	62.5	50.0	37.2
無回答	1.6%	1.6%	1.6%	1.0%	1.2%	1.7%	2.1%	71.7	53.5	73.9	41.8	0.3%	0.4%	0.3%	0.1%	0.1%	0.1%	0.3%	71.4	62.0	55.2	39.8
回答者数	55,167	27,697	27,325	13,851	13,514	13,379	13,455	54,806	54,814	54,805	54,798	67,309	33,540	33,429	17,148	16,935	15,548	16,787	67,158	67,173	67,178	67,172

(4) 現在、父親（または父親にかわる方）または母親（または母親にかわる方）は単身赴任中ですか。【父親】

	小学校6年						中学校3年															
	全体	男子	女子	SES: Highest	Upper middle	Lower middle	国語A	国語B	算数A	算数B	国語A	国語B	数学A	数学B								
1. はい	5.4%	5.4%	5.5%	9.4%	5.6%	3.9%	3.0%	77.7	60.6	81.5	49.8	6.5%	6.3%	6.6%	11.2%	7.0%	4.7%	3.5%	80.0	75.7	69.1	51.9
2. いいえ	85.2%	85.3%	85.3%	88.2%	88.8%	86.8%	78.2%	75.2	58.0	79.2	46.5	83.4%	83.7%	83.2%	86.2%	87.7%	84.8%	76.4%	77.6	72.5	65.2	48.4
不明	9.3%	9.4%	9.2%	2.3%	5.6%	9.3%	18.8%	69.6	51.1	71.7	39.0	10.1%	9.9%	10.2%	2.6%	5.3%	10.5%	20.1%	72.5	65.4	55.4	40.9
回答者数	55,167	27,697	27,325	13,851	13,514	13,379	13,455	54,806	54,814	54,805	54,798	67,309	33,540	33,429	17,148	16,935	15,548	16,787	67,158	67,173	67,178	67,172

(4) 現在、父親（または父親にかわる方）または母親（または母親にかわる方）は単身赴任中ですか。【母親】

	小学校6年						中学校3年															
	全体	男子	女子	SES: Highest	Upper middle	Lower middle	国語A	国語B	算数A	算数B	国語A	国語B	数学A	数学B								
1. はい	0.6%	0.5%	0.6%	0.2%	0.4%	0.6%	1.0%	65.2	46.9	66.7	36.5	0.5%	0.5%	0.6%	0.3%	0.4%	0.5%	0.9%	61.4	52.1	46.2	35.5
2. いいえ	93.9%	93.9%	94.0%	96.8%	95.6%	94.6%	89.7%	75.2	57.9	79.1	46.4	93.8%	93.7%	94.0%	96.4%	95.4%	93.8%	91.0%	77.7	72.5	65.0	48.3
不明	5.5%	5.6%	5.4%	3.0%	4.0%	4.8%	9.3%	69.9	51.8	72.4	40.1	5.7%	5.9%	5.4%	3.4%	4.2%	5.6%	8.1%	72.4	65.4	56.3	41.5
回答者数	55,167	27,697	27,325	13,851	13,514	13,379	13,455	54,806	54,814	54,805	54,798	67,309	33,540	33,429	17,148	16,935	15,548	16,787	67,158	67,173	67,178	67,172

2 お子さんの普段の様子について、次のことはどれくらいあてはまりますか。

① よく本を読んでいる（本は、電子書籍は含みますが、漫画や雑誌、教科書、参考書は除きます。）

	小学校6年						中学校3年															
	全体	男子	女子	SES: Highest	Upper middle	Lower middle	国語A	国語B	算数A	算数B	国語A	国語B	数学A	数学B								
1. あてはまる	14.7%	8.9%	20.6%	22.6%	14.9%	11.7%	9.6%	84.0	70.9	86.9	58.1	12.0%	8.3%	15.9%	15.6%	11.8%	10.4%	10.3%	86.3	83.6	73.4	56.5
2. どちらかといえば、あてはまる	23.1%	18.1%	28.3%	26.6%	23.8%	22.7%	19.6%	79.2	63.6	82.1	50.5	20.5%	16.0%	25.1%	23.0%	20.8%	19.8%	18.5%	82.5	78.7	69.2	52.0
3. どちらかといえば、あてはまらない	34.3%	36.1%	32.4%	31.7%	34.6%	35.5%	35.5%	73.5	55.0	77.5	43.9	32.9%	33.0%	32.8%	32.7%	34.1%	33.4%	31.9%	77.3	72.2	64.5	47.7
4. あてはまらない	26.9%	35.9%	17.7%	18.5%	26.0%	29.4%	33.7%	68.0	48.2	72.8	38.2	33.6%	41.7%	25.1%	28.1%	32.6%	35.5%	38.1%	71.1	63.8	58.6	42.6
不明	1.0%	1.0%	1.0%	0.6%	0.7%	0.7%	1.7%	68.2	50.6	71.6	38.4	1.0%	1.0%	1.1%	0.7%	0.6%	1.0%	1.2%	72.5	65.6	56.9	41.9
回答者数	55,167	27,697	27,325	13,851	13,514	13,379	13,455	54,806	54,814	54,805	54,798	67,309	33,540	33,429	17,148	16,935	15,548	16,787	67,158	67,173	67,178	67,172

② 親が言わなくても、自分から勉強している

	小学校6年										中学校3年											
	全体	男子	女子	SES:Highest	Upper middle	Lower middle	Lowest	国語 A	国語 B	算数 A	算数 B	全体	男子	女子	SES:Highest	Upper middle	Lower middle	Lowest	国語 A	国語 B	数学 A	数学 B
1. あてはまる	21.7%	15.1%	28.0%	25.4%	21.5%	20.2%	19.9%	80.8	65.2	84.4	53.2	19.5%	13.1%	26.1%	23.5%	19.0%	18.1%	17.6%	85.0	82.9	75.8	57.7
2. どちらかといえば、あてはまる	38.4%	35.8%	41.0%	41.5%	38.5%	38.5%	35.1%	76.8	59.8	80.7	48.1	34.6%	31.2%	38.2%	37.6%	35.5%	33.9%	31.9%	80.3	76.3	68.5	50.8
3. どちらかといえば、あてはまらない	28.4%	33.9%	22.8%	25.1%	29.7%	29.1%	29.5%	71.2	52.4	75.1	41.4	30.0%	34.4%	25.4%	31.2%	30.7%	30.7%	74.0	67.4	59.9	43.9	
4. あてはまらない	10.6%	14.3%	6.9%	7.6%	9.6%	10.9%	14.3%	65.4	46.8	69.0	35.8	15.3%	20.6%	9.6%	11.1%	13.9%	16.7%	19.0%	67.0	57.8	50.0	36.7
不明	0.8%	0.9%	0.8%	0.5%	0.6%	0.7%	1.3%	68.1	51.3	72.4	40.3	0.7%	0.7%	0.7%	0.4%	0.4%	0.6%	0.7%	71.1	63.3	54.9	40.1
回答者数	55,167	27,697	27,325	13,851	13,514	13,379	13,455	54,806	54,814	54,805	54,798	67,309	33,540	33,429	17,148	16,935	15,548	16,787	67,158	67,173	67,178	67,172

③ 学校に行くことを楽しみにしている

	小学校6年										中学校3年											
	全体	男子	女子	SES:Highest	Upper middle	Lower middle	Lowest	国語 A	国語 B	算数 A	算数 B	全体	男子	女子	SES:Highest	Upper middle	Lower middle	Lowest	国語 A	国語 B	数学 A	数学 B
1. あてはまる	46.0%	44.1%	48.0%	50.7%	47.1%	45.2%	41.7%	76.4	59.1	80.3	47.8	32.9%	31.2%	34.7%	36.2%	33.4%	32.2%	30.4%	78.5	73.6	66.8	49.7
2. どちらかといえば、あてはまる	41.5%	42.1%	40.8%	38.7%	42.0%	42.2%	43.1%	74.3	56.9	78.1	45.2	47.2%	48.7%	45.7%	47.3%	48.7%	47.8%	45.2%	77.6	72.5	65.2	48.3
3. どちらかといえば、あてはまらない	10.0%	11.1%	8.8%	8.6%	8.8%	10.2%	12.0%	70.9	53.5	74.5	42.0	15.5%	15.9%	15.1%	13.4%	14.4%	15.7%	18.5%	74.7	68.8	59.7	44.3
4. あてはまらない	1.7%	1.9%	1.6%	1.4%	1.6%	1.8%	2.1%	70.0	52.4	71.2	39.9	3.7%	3.4%	3.8%	2.6%	3.0%	3.6%	5.2%	72.9	66.5	54.9	40.5
不明	0.8%	0.8%	0.7%	0.5%	0.6%	0.5%	1.2%	68.9	52.8	73.8	42.6	0.8%	0.8%	0.8%	0.5%	0.5%	0.7%	0.7%	73.3	66.0	57.4	41.6
回答者数	55,167	27,697	27,325	13,851	13,514	13,379	13,455	54,806	54,814	54,805	54,798	67,309	33,540	33,429	17,148	16,935	15,548	16,787	67,158	67,173	67,178	67,172

④ 学校の先生を信頼している

	小学校6年										中学校3年											
	全体	男子	女子	SES:Highest	Upper middle	Lower middle	Lowest	国語 A	国語 B	算数 A	算数 B	全体	男子	女子	SES:Highest	Upper middle	Lower middle	Lowest	国語 A	国語 B	数学 A	数学 B
1. あてはまる	37.6%	36.5%	38.7%	41.7%	39.2%	36.7%	33.9%	76.2	59.5	80.4	48.0	19.5%	19.7%	19.3%	21.2%	19.5%	19.5%	18.2%	78.5	73.6	67.0	50.0
2. どちらかといえば、あてはまる	49.4%	50.4%	48.5%	47.9%	49.6%	50.9%	49.6%	74.6	56.9	78.3	45.5	56.3%	57.0%	55.5%	58.4%	58.7%	56.4%	52.4%	78.0	73.0	65.8	48.9
3. どちらかといえば、あてはまらない	10.0%	10.0%	10.1%	8.4%	9.1%	10.0%	12.3%	72.2	54.3	75.2	42.2	19.3%	18.5%	20.1%	17.0%	18.0%	19.2%	22.7%	75.0	69.0	60.2	44.4
4. あてはまらない	2.0%	2.1%	1.8%	1.4%	1.4%	2.2%	2.8%	70.1	51.7	72.3	39.6	3.9%	3.6%	4.1%	2.7%	3.1%	4.1%	5.5%	72.0	65.2	55.1	41.0
不明	1.0%	1.0%	0.9%	0.6%	0.7%	0.7%	1.4%	68.7	52.3	74.0	41.8	1.1%	1.1%	1.0%	0.7%	0.7%	0.9%	1.2%	74.2	67.6	59.4	43.6
回答者数	55,167	27,697	27,325	13,851	13,514	13,379	13,455	54,806	54,814	54,805	54,798	67,309	33,540	33,429	17,148	16,935	15,548	16,787	67,158	67,173	67,178	67,172

3 あなたのご家庭では、お子さんに対して、次のことをしていますか。

① お子さんが決まった時刻に起きよう（起こすよう）にしている

	小学校6年										中学校3年											
	全体	男子	女子	SES:Highest	Upper middle	Lower middle	Lowest	国語 A	国語 B	算数 A	算数 B	全体	男子	女子	SES:Highest	Upper middle	Lower middle	Lowest	国語 A	国語 B	数学 A	数学 B
1. あてはまる	67.9%	68.9%	66.9%	71.0%	69.1%	67.0%	64.7%	75.5	58.2	79.3	46.6	62.0%	63.2%	61.9%	65.3%	63.0%	62.4%	60.2%	77.9	72.8	65.5	48.6
2. どちらかといえば、あてはまる	27.9%	27.9%	28.7%	25.9%	27.4%	29.0%	29.7%	73.6	56.2	77.4	44.8	30.6%	30.6%	30.7%	29.3%	30.8%	31.1%	31.6%	76.6	71.2	63.5	47.3
3. どちらかといえば、あてはまらない	2.8%	2.5%	3.1%	2.0%	2.4%	2.8%	4.0%	72.1	54.4	74.3	41.8	4.3%	3.9%	4.7%	3.6%	4.3%	4.3%	5.2%	74.7	68.5	59.5	43.8
4. あてはまらない	1.0%	1.0%	1.1%	0.9%	1.0%	1.0%	1.3%	72.5	55.3	76.5	43.5	2.1%	1.9%	2.3%	1.7%	1.8%	2.1%	2.8%	74.3	68.8	59.7	44.6
不明	0.3%	0.4%	0.3%	0.2%	0.2%	0.2%	0.4%	69.4	50.6	74.1	42.3	0.3%	0.3%	0.3%	0.2%	0.1%	0.2%	0.3%	71.8	63.9	54.6	39.8
回答者数	55,167	27,697	27,325	13,851	13,514	13,379	13,455	54,806	54,814	54,805	54,798	67,309	33,540	33,429	17,148	16,935	15,548	16,787	67,158	67,173	67,178	67,172

② お子さんを決まった時刻に寝かせるようにしている

	小学校6年								中学校3年													
	全体	男子	女子	SES:Highest	Upper middle	Lower middle	Lowest	国語A	国語B	算数A	算数B	全体	男子	女子	SES:Highest	Upper middle	Lower middle	Lowest	国語A	国語B	数学A	数学B
1. あてはまる	37.6%	40.0%	35.2%	40.6%	38.7%	35.7%	35.5%	75.7	58.4	79.6	47.0	16.8%	18.5%	15.0%	18.9%	16.6%	15.7%	15.8%	77.5	71.8	65.8	48.8
2. どちらかといえば、あてはまる	44.6%	44.5%	44.8%	45.3%	45.3%	45.7%	42.6%	74.8	57.4	78.8	46.0	41.9%	42.1%	40.3%	45.6%	42.3%	40.7%	37.1%	78.3	73.2	66.1	49.1
3. どちらかといえば、あてはまらない	14.8%	13.0%	16.6%	11.9%	13.8%	15.3%	17.6%	73.4	55.7	76.4	43.7	31.0%	29.1%	33.0%	27.4%	31.0%	32.3%	33.5%	76.3	71.3	62.7	46.7
4. あてはまらない	2.5%	2.0%	3.1%	2.0%	2.1%	2.4%	3.7%	71.9	55.5	74.9	42.0	10.4%	9.7%	11.2%	7.9%	9.7%	11.0%	13.0%	75.8	70.4	61.2	45.4
不明	0.4%	0.5%	0.3%	0.3%	0.2%	0.3%	0.5%	69.8	50.7	73.8	42.2	0.5%	0.6%	0.5%	0.3%	0.3%	0.4%	0.5%	71.7	64.0	55.7	40.4
回答者数	55,167	27,697	27,325	13,851	13,514	13,379	13,455	54,806	54,814	54,805	54,798	67,309	33,540	33,429	17,148	16,935	15,548	16,787	67,158	67,173	67,178	67,172

③ 毎日お子さんに朝食を食べさせている

	小学校6年								中学校3年													
	全体	男子	女子	SES:Highest	Upper middle	Lower middle	Lowest	国語A	国語B	算数A	算数B	全体	男子	女子	SES:Highest	Upper middle	Lower middle	Lowest	国語A	国語B	数学A	数学B
1. あてはまる	86.8%	87.2%	86.4%	92.4%	90.0%	86.4%	78.9%	75.8	58.6	79.8	47.1	80.2%	79.9%	80.7%	87.3%	83.3%	79.2%	72.5%	78.7	73.8	66.7	49.6
2. どちらかといえば、あてはまる	9.5%	9.0%	9.9%	6.0%	7.4%	10.1%	14.1%	69.3	50.8	71.9	38.8	12.3%	12.0%	12.5%	8.5%	10.8%	13.4%	15.9%	72.8	66.4	57.2	42.4
3. どちらかといえば、あてはまらない	2.6%	2.5%	2.7%	0.9%	1.8%	2.6%	5.2%	64.8	46.0	66.6	35.8	4.5%	4.9%	4.0%	2.3%	3.7%	4.6%	7.3%	68.7	61.6	51.1	37.8
4. あてはまらない	0.6%	0.6%	0.6%	0.2%	0.4%	0.4%	1.3%	68.9	49.1	70.6	37.1	1.6%	1.7%	1.6%	0.8%	1.2%	1.7%	2.7%	68.1	60.8	50.3	37.6
不明	0.5%	0.6%	0.4%	0.4%	0.4%	0.3%	0.5%	70.1	52.6	74.8	43.6	1.3%	1.4%	1.3%	1.1%	1.0%	1.1%	1.6%	71.9	65.0	56.8	42.1
回答者数	55,167	27,697	27,325	13,851	13,514	13,379	13,455	54,806	54,814	54,805	54,798	67,309	33,540	33,429	17,148	16,935	15,548	16,787	67,158	67,173	67,178	67,172

④ テレビ・ビデオ・DVDを見たり、聞いたりする時間などのルールを決めている

	小学校6年								中学校3年													
	全体	男子	女子	SES:Highest	Upper middle	Lower middle	Lowest	国語A	国語B	算数A	算数B	全体	男子	女子	SES:Highest	Upper middle	Lower middle	Lowest	国語A	国語B	数学A	数学B
1. あてはまる	22.1%	23.0%	21.2%	31.6%	22.3%	17.0%	16.8%	77.8	61.3	82.3	50.1	10.9%	11.3%	10.5%	15.5%	11.0%	9.2%	7.9%	79.7	74.7	68.8	51.5
2. どちらかといえば、あてはまる	35.1%	35.7%	34.4%	36.6%	36.8%	35.9%	31.4%	75.6	58.2	79.2	46.5	27.5%	27.9%	27.0%	33.0%	29.0%	25.8%	22.8%	78.9	73.5	67.1	49.6
3. どちらかといえば、あてはまらない	32.2%	31.3%	33.1%	24.5%	31.2%	35.1%	38.0%	72.9	55.1	76.5	43.5	40.0%	40.0%	39.9%	35.9%	39.6%	42.2%	42.4%	76.4	71.2	63.2	46.9
4. あてはまらない	10.2%	9.5%	11.0%	7.0%	9.4%	11.1%	13.3%	72.0	54.5	75.5	42.7	21.0%	20.1%	21.9%	15.2%	19.8%	22.3%	26.3%	75.6	70.5	61.4	45.7
不明	0.4%	0.5%	0.4%	0.3%	0.3%	0.3%	0.5%	68.3	50.8	72.9	41.8	0.7%	0.7%	0.7%	0.5%	0.5%	0.6%	0.6%	73.7	66.9	57.8	42.5
回答者数	55,167	27,697	27,325	13,851	13,514	13,379	13,455	54,806	54,814	54,805	54,798	67,309	33,540	33,429	17,148	16,935	15,548	16,787	67,158	67,173	67,178	67,172

⑤ テレビゲーム（コンピュータゲーム、携帯式のゲーム、携帯電話やスマートフォンを使ったゲームも含む）をする時間を限定している

	小学校6年								中学校3年													
	全体	男子	女子	SES:Highest	Upper middle	Lower middle	Lowest	国語A	国語B	算数A	算数B	全体	男子	女子	SES:Highest	Upper middle	Lower middle	Lowest	国語A	国語B	数学A	数学B
1. あてはまる	25.8%	26.2%	25.3%	34.1%	26.2%	22.7%	20.0%	77.6	61.0	82.0	50.0	13.6%	13.3%	13.9%	18.6%	13.9%	11.8%	10.2%	79.9	75.1	68.7	51.4
2. どちらかといえば、あてはまる	32.4%	33.0%	31.7%	30.4%	34.2%	33.6%	31.8%	74.8	57.0	78.4	45.5	26.7%	27.5%	25.8%	30.1%	28.6%	26.0%	22.5%	78.4	73.0	66.5	49.2
3. どちらかといえば、あてはまらない	25.5%	26.4%	24.7%	18.3%	24.8%	28.3%	30.8%	72.1	54.2	75.8	42.5	33.0%	34.7%	31.3%	28.1%	32.7%	35.4%	36.2%	75.9	70.5	62.6	46.4
4. あてはまらない	9.7%	9.6%	9.8%	6.3%	8.8%	10.5%	13.2%	71.4	53.7	74.7	41.8	20.4%	20.7%	20.2%	14.7%	19.0%	21.6%	26.2%	75.3	69.8	61.0	45.3
5. テレビゲームを持たせていない	6.0%	4.1%	8.0%	10.5%	5.6%	4.4%	3.6%	80.2	64.4	83.7	52.4	5.6%	3.2%	8.2%	8.2%	5.4%	4.6%	4.4%	81.7	77.6	69.3	52.1
不明	0.6%	0.6%	0.6%	0.4%	0.4%	0.3%	0.6%	72.5	55.7	75.9	44.5	0.6%	0.6%	0.7%	0.4%	0.4%	0.6%	0.6%	73.1	63.8	56.5	40.6
回答者数	55,167	27,697	27,325	13,851	13,514	13,379	13,455	54,806	54,814	54,805	54,798	67,309	33,540	33,429	17,148	16,935	15,548	16,787	67,158	67,173	67,178	67,172

⑥ 携帯電話やスマートフォンの方についてルールや約束をつくっている

	中学校 3 年																					
	小学校 6 年					中学校 3 年																
	全体	男子	女子	SES: Highest	Upper middle	Lower middle	Lowest	国語 A	国語 B	算数 A	算数 B											
1. あてはまる	25.7%	23.8%	27.7%	28.8%	25.0%	23.8%	25.4%	76.1	59.0	79.9	47.2	22.5%	20.7%	24.5%	25.2%	22.7%	21.5%	21.0%	78.3	73.2	65.8	49.0
2. どちらかといえば、あてはまる	24.0%	22.9%	25.8%	20.7%	24.1%	24.5%	26.9%	73.6	55.9	76.8	44.1	32.9%	31.8%	33.9%	31.3%	32.9%	33.7%	33.8%	76.8	71.6	63.8	47.1
3. どちらかといえば、あてはまらない	8.0%	7.9%	8.1%	5.7%	7.3%	8.5%	10.4%	71.4	53.4	75.5	42.0	15.6%	15.1%	16.1%	12.2%	15.6%	16.6%	18.1%	75.4	70.1	61.4	45.5
4. あてはまらない	3.0%	2.8%	3.2%	2.2%	2.5%	2.9%	4.3%	71.7	53.7	73.9	41.5	7.2%	7.0%	7.4%	4.8%	6.4%	7.7%	10.0%	73.9	68.8	59.1	43.9
5. 携帯電話やスマートフォンが決めつけていない	38.4%	42.2%	34.4%	42.0%	40.3%	39.3%	32.2%	75.8	58.7	80.0	47.6	21.2%	24.8%	17.5%	26.1%	22.2%	20.0%	16.7%	79.5	74.2	68.3	51.1
不明	0.9%	0.9%	0.8%	0.6%	0.7%	0.9%	0.9%	70.4	52.1	74.1	41.7	0.6%	0.6%	0.5%	0.4%	0.3%	0.5%	0.5%	72.0	64.3	56.3	42.0
回答者数	55,167	27,697	27,325	13,851	13,514	13,379	13,455	54,806	54,814	54,805	54,798	67,309	33,540	33,429	17,148	16,935	15,548	16,787	67,158	67,173	67,178	67,172

⑦ おさんのよいところをほめるなどして自信を持たせるようにしている

	小学校 6 年																					
	小学校 6 年					中学校 3 年																
	全体	男子	女子	SES: Highest	Upper middle	Lower middle	Lowest	国語 A	国語 B	算数 A	算数 B											
1. あてはまる	33.9%	33.0%	33.0%	38.2%	33.2%	31.4%	30.3%	75.9	59.0	79.7	47.7	27.0%	26.6%	27.5%	31.2%	26.0%	25.9%	25.0%	78.8	74.1	66.6	49.9
2. どちらかといえば、あてはまる	55.5%	55.8%	55.8%	52.8%	56.6%	56.8%	56.2%	74.6	57.1	78.4	45.5	57.0%	57.2%	56.7%	55.5%	58.8%	57.7%	56.8%	77.2	71.9	64.4	47.8
3. どちらかといえば、あてはまらない	10.1%	10.0%	10.1%	8.2%	9.4%	10.6%	12.1%	73.3	55.1	76.9	43.5	14.5%	14.8%	14.2%	12.3%	14.2%	14.9%	16.4%	75.2	69.2	61.4	45.0
4. あてはまらない	0.5%	0.5%	0.6%	0.4%	0.3%	0.7%	0.8%	71.5	50.6	73.1	38.2	1.0%	0.9%	1.1%	0.7%	0.8%	1.2%	1.4%	72.5	67.3	56.4	42.0
不明	0.6%	0.6%	0.5%	0.4%	0.5%	0.5%	0.6%	69.2	51.7	74.3	42.0	0.4%	0.4%	0.4%	0.3%	0.3%	0.3%	0.3%	72.3	65.2	55.8	40.4
回答者数	55,167	27,697	27,325	13,851	13,514	13,379	13,455	54,806	54,814	54,805	54,798	67,309	33,540	33,429	17,148	16,935	15,548	16,787	67,158	67,173	67,178	67,172

⑧ おさんが悪いことをしたらきちんと叱っている

	小学校 6 年																					
	小学校 6 年					中学校 3 年																
	全体	男子	女子	SES: Highest	Upper middle	Lower middle	Lowest	国語 A	国語 B	算数 A	算数 B											
1. あてはまる	76.6%	77.2%	75.9%	77.6%	77.1%	76.2%	75.6%	75.1	57.7	78.8	46.1	69.2%	70.2%	68.3%	71.5%	69.6%	69.2%	67.2%	77.5	72.2	64.7	48.0
2. どちらかといえば、あてはまる	21.8%	21.1%	22.6%	21.4%	21.6%	22.2%	22.1%	74.2	57.2	78.3	45.7	28.0%	27.1%	28.8%	26.4%	27.9%	28.2%	29.4%	77.1	71.9	64.4	47.8
3. どちらかといえば、あてはまらない	0.8%	0.8%	0.8%	0.4%	0.8%	0.8%	1.4%	70.9	51.5	72.6	40.7	1.6%	1.5%	1.7%	1.2%	1.5%	1.5%	2.0%	74.4	69.1	59.9	45.4
4. あてはまらない	0.2%	0.2%	0.2%	0.2%	0.2%	0.2%	0.3%	68.4	49.6	73.8	40.5	0.4%	0.4%	0.4%	0.4%	0.3%	0.5%	0.4%	70.8	64.7	59.0	44.5
不明	0.6%	0.6%	0.5%	0.3%	0.3%	0.6%	0.7%	70.5	51.9	75.6	41.1	0.9%	0.9%	0.9%	0.6%	0.7%	0.7%	1.0%	72.4	65.9	57.5	42.2
回答者数	55,167	27,697	27,325	13,851	13,514	13,379	13,455	54,806	54,814	54,805	54,798	67,309	33,540	33,429	17,148	16,935	15,548	16,787	67,158	67,173	67,178	67,172

⑨ おさんに本（電子書籍は含むが、漫画や雑誌、教科書、参考書は除く）や新聞（電子新聞を含む）を読むようにすすめている

	小学校 6 年																					
	小学校 6 年					中学校 3 年																
	全体	男子	女子	SES: Highest	Upper middle	Lower middle	Lowest	国語 A	国語 B	算数 A	算数 B											
1. あてはまる	27.4%	25.9%	29.0%	42.6%	28.5%	22.2%	16.8%	79.6	64.1	83.8	52.7	20.6%	19.7%	21.5%	30.7%	21.3%	17.7%	13.3%	82.2	77.8	70.8	53.2
2. どちらかといえば、あてはまる	37.9%	37.4%	38.4%	38.9%	40.9%	38.6%	33.4%	75.2	57.8	79.1	46.1	36.6%	37.1%	36.1%	40.9%	39.4%	35.8%	31.3%	78.4	73.4	66.4	49.3
3. どちらかといえば、あてはまらない	26.8%	28.4%	25.2%	15.3%	24.2%	30.8%	36.8%	71.0	52.4	74.6	41.0	32.8%	32.9%	32.7%	23.1%	31.0%	36.2%	40.3%	74.6	68.9	60.8	44.7
4. あてはまらない	7.4%	7.9%	7.0%	2.9%	6.0%	8.1%	12.5%	68.7	49.5	71.5	38.2	9.4%	9.7%	9.1%	4.9%	8.0%	9.9%	14.5%	71.7	65.1	56.6	42.1
不明	0.5%	0.5%	0.4%	0.3%	0.3%	0.3%	0.5%	72.2	53.3	76.2	44.1	0.5%	0.6%	0.5%	0.3%	0.3%	0.4%	0.5%	71.1	64.6	55.4	39.8
回答者数	55,167	27,697	27,325	13,851	13,514	13,379	13,455	54,806	54,814	54,805	54,798	67,309	33,540	33,429	17,148	16,935	15,548	16,787	67,158	67,173	67,178	67,172

⑩ お子さんと読んだ本（電子書籍は含むが、漫画や雑誌、教科書、参考書は除く）の感想を話し合ったりしている

	中学校3年											
	小学校6年				中学校3年				中学校3年			
	全体	男子	女子	SES: Highest Upper middle Lower middle Lowest	国語 A	国語 B	算数 A	算数 B	国語 A	国語 B	数学 A	数学 B
1. あてはまる	9.4%	8.7%	10.2%	15.0%	80.2	65.6	84.3	53.7	83.3	79.8	70.9	53.9
2. どちらかといえば、あてはまる	27.6%	26.0%	29.2%	34.0%	77.5	60.8	81.1	48.9	80.5	76.1	68.1	51.4
3. どちらかといえば、あてはまらない	43.5%	44.0%	43.0%	38.6%	73.8	56.0	77.5	44.5	76.7	71.3	64.0	47.1
4. あてはまらない	18.7%	20.5%	16.8%	11.8%	70.8	52.2	74.9	41.2	74.0	67.9	60.7	44.8
不明	0.8%	0.8%	0.7%	0.6%	72.3	53.7	75.5	42.7	72.8	65.5	57.2	41.2
回答者数	55,167	27,697	27,325	13,851	54,806	54,814	54,805	54,798	67,158	67,173	67,178	67,172

⑪ お子さんが小さいころ、絵本の読み聞かせをした

	中学校3年											
	小学校6年				中学校3年				中学校3年			
	全体	男子	女子	SES: Highest Upper middle Lower middle Lowest	国語 A	国語 B	算数 A	算数 B	国語 A	国語 B	数学 A	数学 B
1. あてはまる	41.7%	39.8%	43.7%	54.9%	78.1	62.2	82.1	50.2	80.8	76.6	68.5	51.5
2. どちらかといえば、あてはまる	34.4%	34.5%	34.4%	30.8%	74.0	56.0	77.6	44.5	76.3	70.8	63.2	46.5
3. どちらかといえば、あてはまらない	18.8%	20.1%	17.4%	11.9%	70.7	51.8	74.5	40.9	73.0	66.4	59.9	43.9
4. あてはまらない	4.4%	4.9%	3.9%	2.1%	68.9	48.5	72.0	38.9	70.6	64.0	57.1	42.0
不明	0.6%	0.6%	0.7%	0.4%	69.3	50.9	72.6	40.9	71.4	64.3	55.3	40.6
回答者数	55,167	27,697	27,325	13,851	54,806	54,814	54,805	54,798	67,158	67,173	67,178	67,172

⑫ お子さんと何のために勉強するかについて話している

	中学校3年											
	小学校6年				中学校3年				中学校3年			
	全体	男子	女子	SES: Highest Upper middle Lower middle Lowest	国語 A	国語 B	算数 A	算数 B	国語 A	国語 B	数学 A	数学 B
1. あてはまる	31.8%	32.7%	31.0%	43.4%	77.2	60.8	81.7	49.7	79.0	74.0	67.3	50.1
2. どちらかといえば、あてはまる	42.5%	42.8%	42.3%	41.3%	74.5	56.9	87.1	45.1	77.1	71.9	64.4	47.7
3. どちらかといえば、あてはまらない	20.3%	19.4%	21.2%	12.6%	72.5	54.4	75.6	42.9	75.8	70.4	61.3	45.6
4. あてはまらない	4.6%	4.3%	4.9%	2.3%	72.1	53.9	75.4	41.7	73.9	67.7	58.8	44.3
不明	0.7%	0.8%	0.7%	0.4%	70.7	51.1	75.0	40.6	72.8	66.0	58.0	42.7
回答者数	55,167	27,697	27,325	13,851	54,806	54,814	54,805	54,798	67,158	67,173	67,178	67,172

⑬ 計画的に勉強するようお子さんに促している

	中学校3年											
	小学校6年				中学校3年				中学校3年			
	全体	男子	女子	SES: Highest Upper middle Lower middle Lowest	国語 A	国語 B	算数 A	算数 B	国語 A	国語 B	数学 A	数学 B
1. あてはまる	30.1%	30.5%	29.8%	44.4%	78.6	62.2	83.3	51.7	80.1	75.4	69.0	51.2
2. どちらかといえば、あてはまる	46.3%	46.6%	45.9%	42.4%	74.2	56.7	77.9	44.8	77.0	71.7	64.1	47.5
3. どちらかといえば、あてはまらない	19.1%	18.6%	19.6%	10.9%	71.1	52.8	74.1	40.9	74.4	68.7	59.5	44.5
4. あてはまらない	3.8%	3.6%	4.1%	1.9%	71.0	52.9	73.1	40.3	73.1	67.1	57.4	43.7
不明	0.7%	0.7%	0.6%	0.4%	70.9	54.5	74.6	42.5	70.8	63.7	55.3	39.6
回答者数	55,167	27,697	27,325	13,851	54,806	54,814	54,805	54,798	67,158	67,173	67,178	67,172

⑭ お子さんが外国語や外国の文化に触れるよう意識している

	中学校3年											
	小学校6年				中学校3年				中学校3年			
	全体	男子	女子	SES: Highest Upper middle Lower middle Lowest	国語 A	国語 B	算数 A	算数 B	国語 A	国語 B	数学 A	数学 B
1. あてはまる	18.4%	17.0%	19.8%	28.9%	78.9	62.9	83.4	51.4	81.3	76.6	70.6	53.1
2. どちらかといえば、あてはまる	24.8%	24.0%	25.8%	31.2%	76.7	59.6	80.6	48.5	79.6	75.3	68.0	50.8
3. どちらかといえば、あてはまらない	39.7%	41.1%	38.3%	30.6%	73.5	55.8	77.1	44.2	76.8	71.2	63.6	47.0
4. あてはまらない	16.5%	17.3%	15.6%	8.9%	70.8	52.3	74.0	40.5	73.0	66.8	58.2	43.0
不明	0.6%	0.6%	0.5%	0.3%	70.0	50.9	74.8	39.9	70.5	63.8	54.4	39.7
回答者数	55,167	27,697	27,325	13,851	54,806	54,814	54,805	54,798	67,158	67,173	67,178	67,172

⑮ お子さんに努力することの大切さを伝えている

	小学校6年					中学校3年																
	全体	男子	女子	SES: Highest	Upper middle	Lower middle	Lowest	国語A	国語B	算数A	算数B	全体	男子	女子	SES: Highest	Upper middle	Lower middle	Lowest	国語A	国語B	数学A	数学B
1. あてはまる	46.3%	47.8%	44.8%	54.5%	47.5%	43.9%	39.7%	76.2	59.0	80.2	47.6	42.3%	42.9%	41.6%	49.5%	43.3%	40.1%	37.2%	78.1	72.9	66.0	48.9
2. どちらかといえば、あてはまる	45.0%	44.3%	45.8%	39.8%	45.1%	47.1%	48.2%	74.0	56.5	77.8	45.0	47.7%	47.8%	47.6%	43.7%	47.6%	49.4%	49.8%	76.8	71.7	63.8	47.4
3. どちらかといえば、あてはまらない	7.1%	6.6%	7.6%	4.9%	6.2%	7.4%	9.9%	71.4	54.7	74.7	42.6	8.1%	7.5%	8.7%	5.5%	7.6%	8.6%	10.5%	76.2	70.2	61.4	46.0
4. あてはまらない	1.1%	0.9%	1.3%	0.6%	0.8%	1.2%	1.7%	73.6	54.6	74.0	41.1	1.3%	1.2%	1.4%	1.0%	1.5%	1.7%	0.7%	75.8	71.1	61.9	47.0
不明	0.5%	0.5%	0.5%	0.3%	0.4%	0.3%	0.6%	70.2	51.1	74.8	42.0	0.6%	0.6%	0.7%	0.3%	0.4%	0.4%	1.0%	71.3	64.1	55.3	40.2
回答者数	55,167	27,697	27,325	13,851	13,514	13,379	13,455	54,806	54,814	54,805	54,798	67,309	33,540	33,429	17,148	16,935	15,548	16,787	67,158	67,173	67,178	67,172

⑯ お子さんに最後までやり抜くことの大切さを伝えている

	小学校6年					中学校3年																
	全体	男子	女子	SES: Highest	Upper middle	Lower middle	Lowest	国語A	国語B	算数A	算数B	全体	男子	女子	SES: Highest	Upper middle	Lower middle	Lowest	国語A	国語B	数学A	数学B
1. あてはまる	49.7%	51.2%	48.1%	55.4%	50.9%	48.0%	45.1%	75.7	58.3	79.6	47.0	45.8%	46.2%	45.2%	50.5%	46.7%	44.6%	41.9%	77.6	72.5	65.3	48.4
2. どちらかといえば、あてはまる	42.2%	41.4%	43.0%	38.8%	41.4%	44.0%	44.5%	74.3	56.9	78.1	45.3	44.1%	44.1%	44.3%	41.8%	44.3%	45.2%	45.4%	77.2	71.9	64.2	47.6
3. どちらかといえば、あてはまらない	6.8%	6.2%	7.4%	5.1%	6.7%	6.8%	8.6%	72.2	55.4	75.2	43.2	7.9%	7.6%	7.3%	6.2%	7.3%	8.2%	9.9%	76.7	71.3	62.7	46.9
4. あてはまらない	0.9%	0.7%	1.1%	0.5%	0.7%	0.9%	1.4%	72.0	53.8	74.2	40.8	1.2%	1.0%	1.2%	0.8%	0.9%	1.3%	1.6%	76.3	71.0	60.9	46.5
不明	0.4%	0.4%	0.4%	0.2%	0.3%	0.4%	0.5%	70.2	52.5	75.5	42.9	1.0%	1.0%	1.0%	0.6%	0.9%	0.8%	1.2%	72.4	65.5	56.7	40.7
回答者数	55,167	27,697	27,325	13,851	13,514	13,379	13,455	54,806	54,814	54,805	54,798	67,309	33,540	33,429	17,148	16,935	15,548	16,787	67,158	67,173	67,178	67,172

⑰ いじめは、どんな理由があってもいけないことだと家庭で話し合っている

	小学校6年					中学校3年																
	全体	男子	女子	SES: Highest	Upper middle	Lower middle	Lowest	国語A	国語B	算数A	算数B	全体	男子	女子	SES: Highest	Upper middle	Lower middle	Lowest	国語A	国語B	数学A	数学B
1. あてはまる	65.2%	65.2%	65.2%	65.0%	64.5%	64.9%	66.7%	74.7	57.1	78.3	45.4	60.5%	60.6%	60.4%	60.6%	59.9%	60.8%	61.4%	76.9	71.4	63.8	47.3
2. どちらかといえば、あてはまる	29.2%	29.4%	29.0%	29.4%	30.1%	29.5%	27.8%	75.0	57.9	79.2	46.8	31.9%	31.8%	32.0%	32.1%	32.7%	32.0%	30.9%	77.8	72.9	65.6	48.8
3. どちらかといえば、あてはまらない	4.4%	4.2%	4.6%	4.6%	4.4%	4.5%	4.2%	75.6	59.5	79.7	48.3	5.8%	5.8%	5.9%	6.0%	6.1%	5.5%	5.8%	79.0	74.3	66.4	49.9
4. あてはまらない	0.7%	0.7%	0.8%	0.7%	0.7%	0.7%	0.8%	75.2	58.7	78.7	46.3	1.0%	1.1%	1.0%	1.0%	0.9%	1.1%	1.2%	76.7	71.2	63.7	47.8
不明	0.4%	0.5%	0.4%	0.3%	0.3%	0.4%	0.5%	71.1	53.5	75.0	43.5	0.7%	0.7%	0.7%	0.4%	0.4%	0.6%	0.7%	71.8	64.5	57.6	41.7
回答者数	55,167	27,697	27,325	13,851	13,514	13,379	13,455	54,806	54,814	54,805	54,798	67,309	33,540	33,429	17,148	16,935	15,548	16,787	67,158	67,173	67,178	67,172

⑱ 地域社会などでのボランティア活動等に参加するようお子さんに促している

	小学校6年					中学校3年																
	全体	男子	女子	SES: Highest	Upper middle	Lower middle	Lowest	国語A	国語B	算数A	算数B	全体	男子	女子	SES: Highest	Upper middle	Lower middle	Lowest	国語A	国語B	数学A	数学B
1. あてはまる	11.4%	11.3%	11.5%	11.9%	11.6%	11.3%	11.0%	74.5	56.8	78.4	45.5	11.4%	10.9%	12.0%	11.6%	11.3%	11.5%	11.3%	77.1	71.7	64.2	47.9
2. どちらかといえば、あてはまる	29.0%	28.6%	29.4%	30.3%	30.2%	28.3%	27.0%	75.7	58.5	79.6	47.2	30.1%	29.7%	30.5%	31.3%	31.1%	29.8%	28.7%	77.9	72.5	65.4	48.6
3. どちらかといえば、あてはまらない	43.4%	43.7%	43.1%	43.3%	43.0%	44.1%	43.3%	74.8	57.6	78.7	45.9	42.0%	42.5%	41.6%	42.1%	42.2%	42.5%	41.5%	77.5	72.4	64.8	48.0
4. あてはまらない	15.7%	15.9%	15.0%	14.3%	14.9%	15.5%	18.1%	73.5	55.9	77.0	44.2	15.9%	16.3%	15.5%	14.7%	15.1%	15.8%	18.0%	75.7	70.4	62.3	46.2
不明	0.4%	0.5%	0.4%	0.2%	0.3%	0.3%	0.5%	69.4	49.9	73.3	41.9	0.5%	0.5%	0.5%	0.3%	0.3%	0.4%	0.4%	72.8	65.9	56.7	41.8
回答者数	55,167	27,697	27,325	13,851	13,514	13,379	13,455	54,806	54,814	54,805	54,798	67,309	33,540	33,429	17,148	16,935	15,548	16,787	67,158	67,173	67,178	67,172

4 あなたのご家庭では、お子さんと一緒に次の施設にどれくらい行きますか。

① 美術館や劇場

	小学校6年						中学校3年								
	全体	男子	女子	SESHighest	Upper/middle	Lower/middle	国語A	国語B	算数A	算数B	国語A	国語B	数学A	数学B	
1. 月に1回以上	0.5%	0.4%	0.6%	0.8%	0.6%	0.4%	0.3%	78.0	61.5	81.3	49.9	75.2	69.3	61.2	46.1
2. 2～3か月に1回程度	4.7%	3.7%	5.7%	7.3%	4.3%	4.0%	3.2%	77.5	61.5	81.7	49.8	80.3	76.1	67.5	51.1
3. 半年に1回程度	9.8%	9.1%	10.7%	14.8%	10.6%	8.2%	6.0%	77.7	61.6	81.7	49.7	81.0	76.8	68.7	51.7
4. 1年に1回程度	15.5%	14.2%	16.8%	21.6%	16.7%	12.8%	11.0%	77.4	61.4	81.3	49.5	80.5	76.1	68.5	51.7
5. 2～3年に1回程度	9.6%	9.5%	9.7%	11.8%	10.6%	8.7%	7.5%	77.2	60.3	81.2	48.9	80.5	75.9	68.3	51.6
6. ほとんど行かない	33.4%	34.0%	32.1%	29.9%	33.6%	35.4%	34.3%	74.4	56.8	78.2	45.3	77.0	71.8	64.7	47.8
7. 行ったことがない	18.4%	20.4%	16.4%	9.9%	17.0%	20.7%	26.2%	71.0	52.2	74.6	41.1	73.6	67.1	59.5	43.6
8. 週に1回以上頻りに行くこと 不明	7.1%	7.0%	7.1%	3.3%	6.0%	8.8%	10.4%	72.4	54.1	75.7	42.7	74.4	68.2	59.6	43.8
	0.9%	1.1%	0.8%	0.5%	0.8%	1.0%	1.1%	70.7	51.6	72.1	40.6	73.2	66.4	58.8	42.3
回答者数	55,167	27,697	27,325	13,851	13,514	13,379	13,455	54,806	54,814	54,805	54,798	67,158	67,173	67,178	67,172

② 博物館や科学館

	小学校6年						中学校3年								
	全体	男子	女子	SESHighest	Upper/middle	Lower/middle	国語A	国語B	算数A	算数B	国語A	国語B	数学A	数学B	
1. 月に1回以上	0.4%	0.4%	0.3%	0.6%	0.4%	0.4%	0.2%	78.7	65.3	85.5	56.9	72.7	68.3	61.5	46.3
2. 2～3か月に1回程度	3.4%	3.8%	2.9%	6.3%	3.3%	2.2%	1.7%	78.9	63.2	84.3	54.1	81.5	76.8	69.8	54.4
3. 半年に1回程度	10.8%	11.2%	10.4%	17.4%	12.2%	8.1%	5.8%	78.3	62.7	83.1	51.5	81.4	76.9	70.4	53.8
4. 1年に1回程度	23.2%	23.8%	22.6%	30.9%	24.8%	21.5%	16.1%	77.1	60.3	81.0	48.9	80.8	76.1	69.3	52.8
5. 2～3年に1回程度	18.5%	19.7%	17.3%	17.7%	19.7%	19.4%	17.3%	75.4	57.6	79.3	46.5	79.9	75.0	68.2	51.2
6. ほとんど行かない	29.5%	28.2%	30.9%	20.8%	28.5%	32.7%	35.6%	73.0	55.2	76.5	43.0	76.6	71.4	63.8	47.0
7. 行ったことがない	7.9%	7.1%	8.7%	3.2%	6.1%	8.5%	13.5%	69.7	50.1	72.2	38.6	72.2	65.6	56.6	41.3
8. 週に1回以上頻りに行くこと 不明	5.7%	5.0%	6.2%	2.7%	4.4%	6.5%	8.9%	72.0	54.0	75.1	42.2	74.9	69.2	60.3	44.1
	0.8%	0.8%	0.8%	0.4%	0.7%	0.9%	0.9%	70.9	52.4	72.9	40.6	73.9	67.7	59.6	42.5
回答者数	55,167	27,697	27,325	13,851	13,514	13,379	13,455	54,806	54,814	54,805	54,798	67,158	67,173	67,178	67,172

③ 図書館

	小学校6年						中学校3年								
	全体	男子	女子	SESHighest	Upper/middle	Lower/middle	国語A	国語B	算数A	算数B	国語A	国語B	数学A	数学B	
1. 月に1回以上	10.9%	8.0%	13.8%	17.2%	11.8%	8.6%	5.9%	81.8	67.4	85.6	55.1	84.1	80.3	72.1	55.1
2. 2～3か月に1回程度	16.1%	13.9%	18.4%	21.6%	17.3%	15.4%	10.6%	78.7	62.8	83.0	51.1	82.4	78.8	70.8	53.6
3. 半年に1回程度	16.9%	16.4%	17.3%	18.8%	18.0%	17.6%	13.4%	76.3	58.9	80.0	47.2	81.4	77.3	69.6	50.2
4. 1年に1回程度	14.9%	15.8%	14.0%	13.3%	15.9%	15.3%	15.3%	74.5	56.6	78.1	45.1	79.5	74.8	67.6	52.0
5. 2～3年に1回程度	5.6%	6.1%	5.1%	4.4%	5.2%	6.1%	6.8%	72.8	54.6	76.7	43.3	78.0	73.0	65.3	48.1
6. ほとんど行かない	27.2%	30.3%	23.9%	20.6%	25.4%	29.4%	33.3%	71.2	53.2	75.4	42.1	76.2	70.8	63.4	46.9
7. 行ったことがない	6.5%	7.4%	5.6%	2.8%	4.9%	6.1%	12.0%	68.8	48.3	71.0	37.1	70.6	63.1	55.1	40.4
8. 週に1回以上頻りに行くこと 不明	1.2%	1.3%	1.1%	0.9%	1.0%	1.0%	1.8%	67.9	49.0	69.5	38.1	72.3	65.0	56.2	42.4
	0.8%	0.8%	0.7%	0.5%	0.6%	0.5%	0.9%	71.6	53.9	73.3	41.9	73.3	66.5	59.0	43.1
回答者数	55,167	27,697	27,325	13,851	13,514	13,379	13,455	54,806	54,814	54,805	54,798	67,158	67,173	67,178	67,172

5 あなたは日頃の生活の中で、お父さんと次のような話をしますか。

① お父さんから、学校での出来事や友達のことについて話をしますか。

	小学校6年							中学校3年								
	全体		男子	女子	SES Highest	Upper middle	Lower middle	Lowest	国語 A	国語 B	算数 A	算数 B	国語 A	国語 B	数学 A	数学 B
	1. あてはまる	55.4%	47.1%	63.0%	56.4%	54.8%	55.3%	55.2%	76.0	58.7	79.1	46.3	76.0	58.7	79.1	46.3
2. どちらかといえば、あてはまる	33.8%	37.7%	29.7%	32.4%	34.2%	34.0%	34.4%	73.7	56.2	78.0	45.5	73.7	56.2	78.0	45.5	
3. どちらかといえば、あてはまらない	9.2%	13.0%	5.3%	9.9%	9.6%	8.8%	8.7%	72.9	55.4	78.6	46.1	72.9	55.4	78.6	46.1	
4. あてはまらない	1.0%	1.4%	0.6%	0.9%	1.0%	1.0%	1.0%	71.6	52.9	76.8	45.1	71.6	52.9	76.8	45.1	
不明	0.6%	0.7%	0.6%	0.4%	0.5%	0.7%	0.7%	70.2	53.0	72.2	40.7	70.2	53.0	72.2	40.7	
回答者数	55,167	27,697	27,325	13,851	13,514	13,379	13,455	54,806	54,814	54,805	54,798	54,806	54,814	54,805	54,798	

② あなたから、お父さんの学校での出来事や友達のことについて話をしますか。

	小学校6年							中学校3年								
	全体		男子	女子	SES Highest	Upper middle	Lower middle	Lowest	国語 A	国語 B	算数 A	算数 B	国語 A	国語 B	数学 A	数学 B
	1. あてはまる	59.0%	49.9%	54.1%	52.2%	52.1%	51.9%	52.0%	75.4	57.9	78.9	46.1	75.4	57.9	78.9	46.1
2. どちらかといえば、あてはまる	40.2%	44.4%	37.9%	40.7%	40.7%	40.3%	39.0%	74.4	57.1	78.5	46.0	74.4	57.1	78.5	46.0	
3. どちらかといえば、あてはまらない	6.7%	6.4%	6.9%	6.3%	6.3%	6.8%	7.3%	73.8	57.0	77.7	45.9	73.8	57.0	77.7	45.9	
4. あてはまらない	0.5%	0.5%	0.5%	0.5%	0.3%	0.3%	0.8%	72.6	54.1	73.9	42.4	72.6	54.1	73.9	42.4	
不明	0.7%	0.8%	0.6%	0.4%	0.5%	0.8%	0.8%	69.2	51.9	71.6	39.9	69.2	51.9	71.6	39.9	
回答者数	55,167	27,697	27,325	13,851	13,514	13,379	13,455	54,806	54,814	54,805	54,798	54,806	54,814	54,805	54,798	

③ お父さんから、勉強や成績のことについて話をしますか。

	小学校6年							中学校3年								
	全体		男子	女子	SES Highest	Upper middle	Lower middle	Lowest	国語 A	国語 B	算数 A	算数 B	国語 A	国語 B	数学 A	数学 B
	1. あてはまる	33.1%	27.4%	38.9%	37.5%	33.4%	31.4%	30.2%	78.2	61.6	81.8	49.7	78.2	61.6	81.8	49.7
2. どちらかといえば、あてはまる	39.9%	39.4%	40.4%	38.5%	40.3%	41.0%	39.9%	75.0	57.6	78.9	45.9	75.0	57.6	78.9	45.9	
3. どちらかといえば、あてはまらない	22.6%	27.3%	17.8%	20.6%	22.1%	23.2%	24.7%	71.1	52.8	74.8	41.7	71.1	52.8	74.8	41.7	
4. あてはまらない	3.7%	5.0%	2.3%	3.0%	3.6%	3.7%	4.4%	66.5	48.3	71.7	39.0	66.5	48.3	71.7	39.0	
不明	0.8%	0.8%	0.7%	0.4%	0.6%	0.8%	0.9%	69.8	51.7	72.0	40.2	69.8	51.7	72.0	40.2	
回答者数	55,167	27,697	27,325	13,851	13,514	13,379	13,455	54,806	54,814	54,805	54,798	54,806	54,814	54,805	54,798	

④ あなたから、勉強や成績のことについて話をしますか。

	小学校6年							中学校3年								
	全体		男子	女子	SES Highest	Upper middle	Lower middle	Lowest	国語 A	国語 B	算数 A	算数 B	国語 A	国語 B	数学 A	数学 B
	1. あてはまる	37.0%	35.9%	38.1%	42.8%	37.7%	35.1%	32.5%	76.5	59.3	80.5	47.7	76.5	59.3	80.5	47.7
2. どちらかといえば、あてはまる	46.8%	48.5%	45.1%	44.9%	47.1%	47.9%	47.8%	74.1	56.6	78.0	45.2	74.1	56.6	78.0	45.2	
3. どちらかといえば、あてはまらない	14.1%	13.5%	14.7%	10.9%	13.6%	14.9%	16.8%	73.3	56.1	76.7	44.3	73.3	56.1	76.7	44.3	
4. あてはまらない	1.3%	1.9%	1.4%	1.0%	1.2%	1.1%	2.0%	71.5	54.3	74.2	43.3	71.5	54.3	74.2	43.3	
不明	0.8%	0.9%	0.7%	0.5%	0.5%	0.9%	1.0%	70.2	52.1	72.4	41.0	70.2	52.1	72.4	41.0	
回答者数	55,167	27,697	27,325	13,851	13,514	13,379	13,455	54,806	54,814	54,805	54,798	54,806	54,814	54,805	54,798	

(2) お子さんに、土曜日どのような過ごし方をしてほしいと思いますか。【午後】

	小学校6年					中学校3年												
	全体	男子	女子	SES: Highest	SES: Lowest	国語A	国語B	算数A	算数B	全体	男子	女子	SES: Highest	SES: Lowest	国語A	国語B	数学A	数学B
1. 学校で授業を受ける	3.5%	3.3%	3.7%	2.3%	4.9%	70.3	52.5	73.3	40.5	6.4%	6.7%	6.0%	5.2%	7.7%	73.4	67.6	59.7	43.3
2. 学校の部活動に参加する	—	—	—	—	—	—	—	—	—	45.1%	48.0%	42.3%	44.6%	43.6%	77.3	72.1	65.1	48.3
3. 家で勉強や読書をする	34.9%	32.3%	37.6%	36.6%	32.8%	75.9	58.9	79.6	47.2	53.9%	52.5%	55.5%	59.2%	48.9%	78.3	73.4	66.0	49.1
4. 習字や読書以外の読書をする	9.0%	9.0%	9.0%	15.2%	6.0%	78.2	61.8	83.2	52.7	24.4%	25.3%	23.3%	29.6%	19.8%	77.5	72.4	66.4	48.8
5. 習い事をする	12.9%	10.6%	13.9%	14.7%	10.2%	76.2	59.3	79.8	47.3	7.6%	6.5%	8.8%	9.1%	6.8%	77.7	72.6	64.9	48.4
6. スポーツをする	45.6%	54.5%	36.3%	48.8%	40.1%	74.8	57.2	79.3	46.2	20.8%	25.6%	15.7%	22.6%	18.6%	76.5	70.8	64.5	47.7
7. 地域の活動に参加する	17.1%	16.7%	17.5%	20.1%	12.9%	76.2	59.4	80.1	47.9	13.4%	13.8%	13.1%	15.4%	11.9%	77.9	72.7	65.5	48.8
8. 新テレビやDVDを見る、など	12.3%	11.3%	13.5%	10.4%	14.4%	75.1	57.8	78.0	45.6	13.4%	12.3%	14.5%	12.6%	13.7%	78.3	73.5	65.8	49.2
9. 家族と過ごす	63.4%	60.1%	66.8%	66.1%	59.6%	75.6	58.5	79.4	46.8	58.4%	54.7%	62.3%	61.4%	58.2%	78.2	73.2	65.5	48.8
10. 友達と遊ぶ	62.1%	62.0%	62.3%	55.5%	65.8%	74.4	56.8	78.1	45.0	59.6%	60.9%	58.3%	58.0%	59.9%	77.6	72.5	64.8	48.3
無回答	4.3%	3.9%	4.7%	3.4%	5.2%	73.8	57.5	77.1	45.3	4.4%	3.7%	5.2%	3.0%	5.8%	76.4	71.2	61.0	45.6
回答者数	55,167	27,697	27,325	13,851	13,379	54,806	54,814	54,805	54,798	67,309	33,540	33,429	17,148	16,935	67,158	67,173	67,178	67,172

(3) あなたのお子さんは、放課後に何をして過ごすごとが多いですか。

	小学校6年					中学校3年												
	全体	男子	女子	SES: Highest	SES: Lowest	国語A	国語B	算数A	算数B	全体	男子	女子	SES: Highest	SES: Lowest	国語A	国語B	数学A	数学B
1. 学校の部活動に参加している	—	—	—	—	—	—	—	—	—	82.2%	80.3%	84.3%	84.6%	78.6%	78.4	73.4	66.0	49.1
2. 家で勉強や読書をしている	49.9%	41.6%	58.5%	56.6%	43.2%	78.4	61.9	82.0	50.0	28.1%	22.4%	34.2%	35.3%	23.5%	82.2	78.4	71.0	53.6
3. 読書や読書以外の読書をする	5.2%	4.6%	5.6%	4.6%	5.7%	73.7	55.5	77.2	44.8	—	—	—	—	—	—	—	—	—
4. 地域の活動に参加している	0.7%	0.5%	0.8%	0.6%	0.5%	73.5	53.7	76.6	43.1	0.6%	0.5%	0.7%	0.6%	0.9%	75.1	69.5	60.8	46.3
5. 習字や読書以外の読書をする	26.2%	25.5%	27.1%	42.4%	14.2%	78.3	61.9	83.8	51.5	36.8%	36.9%	36.7%	50.5%	23.5%	79.3	74.6	69.7	51.1
6. 習い事をする	31.1%	29.6%	30.1%	41.3%	19.9%	78.5	62.1	82.4	49.9	9.8%	6.6%	13.1%	12.7%	7.3%	80.4	76.6	69.5	51.8
7. スポーツをしている	37.6%	45.7%	29.2%	40.3%	38.5%	75.2	57.2	80.1	46.5	12.3%	16.1%	8.2%	13.1%	10.6%	76.1	70.7	64.7	47.7
8. 新テレビやDVDを見る、など	58.9%	61.2%	56.6%	53.7%	60.8%	74.1	57.0	77.8	45.2	51.5%	54.7%	48.2%	51.0%	51.7%	77.0	71.7	64.0	47.7
9. 家族と過ごす	41.9%	37.9%	46.1%	40.1%	43.4%	75.4	58.3	77.7	46.3	39.8%	35.9%	43.9%	39.1%	41.4%	77.4	72.4	64.4	48.0
10. 友達と遊ぶ	70.9%	74.3%	67.4%	64.9%	73.4%	73.8	56.1	77.4	44.4	27.7%	31.6%	23.6%	22.1%	32.8%	73.6	67.3	59.5	43.9
無回答	1.0%	1.0%	1.1%	0.6%	1.4%	72.8	54.3	75.7	42.8	0.6%	0.5%	0.6%	0.2%	0.7%	70.5	64.6	52.2	38.8
回答者数	55,167	27,697	27,325	13,851	13,379	54,806	54,814	54,805	54,798	67,309	33,540	33,429	17,148	16,935	67,158	67,173	67,178	67,172

(4) お子さんに、放課後にどのような過ごし方をしてほしいと思いますか。

	小学校6年					中学校3年												
	全体	男子	女子	SES: Highest	SES: Lowest	国語A	国語B	算数A	算数B	全体	男子	女子	SES: Highest	SES: Lowest	国語A	国語B	数学A	数学B
1. 学校の部活動に参加する	—	—	—	—	—	—	—	—	—	75.4%	75.4%	75.4%	78.5%	71.0%	78.1	73.1	65.8	48.9
2. 家で勉強や読書をする	66.0%	62.7%	69.4%	68.1%	66.2%	75.5	58.4	79.3	46.6	62.5%	61.9%	63.3%	67.1%	58.5%	77.7	72.6	65.1	48.5
3. 読書や読書以外の読書をする	5.0%	4.7%	5.4%	4.6%	5.2%	73.6	55.8	76.9	44.5	7.4%	7.8%	6.9%	7.8%	7.4%	76.6	71.1	64.1	47.7
4. 地域の活動に参加する	7.4%	7.2%	7.6%	8.2%	6.2%	74.9	57.7	78.6	46.2	34.3%	35.6%	33.0%	42.8%	26.5%	77.4	72.3	66.4	48.8
5. 習字や読書以外の読書をする	24.9%	25.2%	24.7%	34.4%	17.2%	76.1	59.1	80.9	48.2	10.2%	8.2%	12.3%	12.3%	9.1%	77.7	73.2	65.6	48.8
6. 習い事をする	30.1%	25.5%	34.9%	38.4%	27.8%	77.1	60.3	81.0	48.3	17.8%	21.7%	13.7%	19.0%	16.5%	75.9	70.2	63.6	47.2
7. スポーツをする	47.4%	54.7%	39.8%	51.4%	47.0%	75.3	57.8	79.7	46.7	10.0%	9.2%	10.9%	10.4%	9.8%	79.3	75.0	67.0	50.2
8. 新テレビやDVDを見る、など	9.9%	9.3%	10.5%	9.4%	10.4%	75.2	58.7	78.4	46.5	42.8%	39.7%	46.0%	44.7%	42.2%	78.1	73.2	65.4	48.7
9. 家族と過ごす	37.4%	34.2%	40.9%	36.8%	37.0%	75.5	58.3	79.1	46.5	36.3%	39.7%	32.6%	33.6%	38.1%	76.4	70.9	63.3	47.0
10. 友達と遊ぶ	75.0%	76.7%	73.3%	76.5%	71.6%	74.9	57.6	78.8	46.0	3.5%	2.9%	4.2%	2.3%	4.6%	67.5	71.5	61.4	45.4
無回答	3.3%	3.0%	3.7%	2.7%	3.0%	74.4	57.6	77.8	46.2	67,309	33,540	33,429	17,148	16,935	67,158	67,173	67,178	67,172

7 お子さんの将来のことについておたずねします。

(1) あなたは、お子さんにどの段階の学校まで進んでほしいと思っっていますか。

	小学校6年					中学校3年																
	全体	男子	女子	SES: Highest	Upper middle	Lower middle	Lowest	国語A	国語B	算数A	算数B	国語A	国語B	数学A	数学B							
1. 中学校まで	0.1%	0.1%	0.1%	0.0%	0.0%	0.2%	0.2%	57.4	42.3	62.0	32.2	57.3	46.5	39.5	32.6							
2. 高等学校・高等専門学校まで	15.6%	16.1%	15.0%	2.0%	7.3%	16.9%	35.4%	65.3	45.3	66.9	33.7	66.4	57.8	47.4	34.8							
3. 専門学校まで	8.5%	6.6%	10.5%	2.4%	6.8%	12.1%	12.8%	69.0	49.5	70.3	36.2	71.1	64.5	53.7	38.5							
4. 短期大学・高等専門学校まで	6.5%	1.9%	11.2%	2.7%	7.9%	9.0%	6.9%	74.6	57.4	76.5	42.2	77.0	72.3	60.3	43.7							
5. 大学まで	57.7%	63.4%	51.8%	80.8%	68.1%	50.2%	33.2%	78.2	61.8	83.1	50.9	82.6	78.8	73.5	55.0							
6. 大学院まで	2.2%	2.9%	1.5%	5.7%	1.6%	0.8%	0.7%	82.3	68.7	89.6	62.7	87.4	84.7	83.8	67.3							
7. その他	1.8%	1.6%	2.0%	1.6%	1.9%	2.0%	1.6%	75.6	58.8	80.5	47.1	79.8	75.1	65.0	48.9							
8. 分からない	5.0%	4.9%	5.1%	2.8%	4.7%	6.1%	5.9%	72.9	54.8	75.8	42.5	76.5	70.9	61.6	45.9							
不明	2.7%	2.7%	2.8%	1.9%	2.3%	2.8%	3.2%	72.0	53.8	75.5	41.4	72.0	64.6	55.5	40.3							
回答者数	55,167	27,697	27,325	13,851	13,514	13,379	13,455	54,806	54,814	54,805	54,798	67,309	33,540	33,429	17,148	16,935	15,548	16,787	67,158	67,173	67,178	67,172

(2) あなたが(1)のようにお考えになる理由は何ですか。

	小学校6年					中学校3年																
	全体	男子	女子	SES: Highest	Upper middle	Lower middle	Lowest	国語A	国語B	算数A	算数B	国語A	国語B	数学A	数学B							
1. お子さんそう希望しているから	15.3%	12.1%	18.6%	16.9%	16.3%	14.9%	13.2%	78.7	62.5	82.4	50.9	80.8	77.0	69.2	51.6							
2. 一般的な進路だと思うから	18.3%	19.9%	16.6%	22.1%	18.9%	16.2%	16.3%	75.4	57.9	79.7	46.9	77.8	72.6	66.3	49.6							
3. お子さんの学力から考えて	7.2%	7.4%	7.0%	7.9%	7.2%	7.1%	6.7%	72.3	55.4	75.4	45.7	73.0	66.4	59.4	45.2							
4. 保護者としての希望	35.5%	37.7%	32.9%	37.2%	37.4%	36.1%	31.2%	74.7	57.0	78.6	45.2	76.7	71.1	64.0	46.8							
5. 家庭に経済的な余裕がないから	4.6%	4.2%	5.0%	0.4%	1.9%	4.7%	11.2%	69.4	51.1	71.8	37.7	73.2	66.6	55.5	40.9							
6. その他	7.9%	7.7%	8.2%	8.2%	8.8%	8.7%	6.2%	75.4	58.6	79.7	46.8	78.5	73.4	65.6	49.2							
7. 特に理由はない	5.3%	4.9%	5.7%	2.7%	4.4%	6.3%	7.5%	73.0	54.5	76.1	42.9	76.8	71.4	62.3	45.8							
不明	6.1%	6.1%	6.1%	4.6%	5.1%	6.1%	7.8%	71.8	54.5	75.5	42.7	73.0	66.1	57.5	42.4							
回答者数	55,167	27,697	27,325	13,851	13,514	13,379	13,455	54,806	54,814	54,805	54,798	67,309	33,540	33,429	17,148	16,935	15,548	16,787	67,158	67,173	67,178	67,172

(3) あなたは、将来、お子さんに留学（海外学校への進学を含む。）をしてほしいと思っっていますか。

	小学校6年					中学校3年																
	全体	男子	女子	SES: Highest	Upper middle	Lower middle	Lowest	国語A	国語B	算数A	算数B	国語A	国語B	数学A	数学B							
1. そう思う	11.6%	11.7%	11.4%	18.3%	11.6%	8.9%	7.7%	77.2	61.0	81.9	50.1	79.8	75.3	68.9	51.4							
2. どちらかといえば、そう思う	27.1%	28.6%	25.7%	36.9%	30.1%	23.3%	18.5%	77.2	60.5	81.7	49.3	80.6	76.2	69.6	52.1							
3. どちらかといえば、そう思わない	32.5%	32.0%	32.9%	30.5%	34.2%	34.4%	31.2%	75.3	58.1	79.3	46.5	78.6	73.7	66.3	49.2							
4. そう思わない	26.6%	25.9%	28.0%	12.4%	22.1%	30.9%	40.4%	71.0	52.1	73.3	40.0	72.6	66.0	57.3	42.1							
不明	2.2%	2.4%	2.1%	1.9%	2.0%	1.9%	2.2%	72.1	55.2	76.7	44.4	73.9	67.7	58.2	43.8							
回答者数	55,167	27,697	27,325	13,851	13,514	13,379	13,455	54,806	54,814	54,805	54,798	67,309	33,540	33,429	17,148	16,935	15,548	16,787	67,158	67,173	67,178	67,172

- 8 あなたは、次のことについて、どのように考えていますか。
 ① 学校生活が楽しければ、良い成績をとることはこだわらない

	中学校 3年											
	小学校 6年						中学校 3年					
	全体	男子	女子	SES Highest	Upper middle	Lower middle	Lowest	国語 A	国語 B	算数 A	算数 B	
1. あてはまる	15.3%	13.1%	13.5%	8.5%	11.7%	13.3%	19.2%	70.5	52.1	72.8	40.4	
2. どちらかといえば、あてはまる	39.9%	39.4%	40.5%	32.3%	39.7%	42.7%	45.2%	73.3	55.6	76.7	43.4	
3. どちらかといえば、あてはまらない	34.9%	35.3%	34.4%	41.7%	36.7%	34.1%	27.6%	77.0	60.0	81.3	48.8	
4. あてはまらない	9.9%	10.0%	9.9%	15.9%	10.4%	7.8%	5.7%	79.9	64.0	85.3	54.0	
不明	2.0%	2.2%	1.8%	1.6%	1.5%	1.8%	2.2%	71.8	54.2	76.2	43.1	
回答者数	55,167	27,697	27,325	13,851	13,514	13,379	13,455	54,806	54,814	54,805	54,798	

- ② お子さんにはできるだけ高い学歴を身につけさせたい

	小学校 6年											
	小学校 6年						中学校 3年					
	全体	男子	女子	SES Highest	Upper middle	Lower middle	Lowest	国語 A	国語 B	算数 A	算数 B	
1. あてはまる	16.6%	17.5%	15.0%	28.3%	16.4%	11.9%	10.1%	79.9	64.4	85.2	54.4	
2. どちらかといえば、あてはまる	44.4%	45.1%	43.0%	50.5%	48.4%	43.0%	36.3%	76.7	59.6	81.0	48.2	
3. どちらかといえば、あてはまらない	30.7%	29.0%	32.4%	17.1%	28.2%	36.3%	40.9%	71.1	52.7	73.7	40.3	
4. あてはまらない	6.1%	5.9%	6.4%	2.5%	5.2%	6.7%	10.0%	67.5	48.7	68.7	36.4	
不明	2.2%	2.4%	2.0%	1.6%	1.8%	2.1%	2.7%	71.0	53.1	75.3	42.0	
回答者数	55,167	27,697	27,325	13,851	13,514	13,379	13,455	54,806	54,814	54,805	54,798	

- 9 あなたのご家庭では、お子さんの教育について、次のことをどれくらい重視していますか。
 ① 自分の考えをしっかり伝えられるようになること

	小学校 6年											
	小学校 6年						中学校 3年					
	全体	男子	女子	SES Highest	Upper middle	Lower middle	Lowest	国語 A	国語 B	算数 A	算数 B	
1. 重視している	55.9%	56.6%	55.1%	62.8%	56.2%	53.0%	51.7%	75.9	58.7	79.6	47.3	
2. どちらかといえば、重視している	40.2%	39.5%	41.0%	34.1%	40.3%	42.0%	43.7%	73.6	56.0	77.5	44.4	
3. どちらかといえば、重視していない	2.1%	2.0%	2.2%	1.6%	2.0%	2.3%	2.5%	72.0	55.3	75.8	42.9	
4. 重視していない	0.1%	0.1%	0.1%	0.1%	0.1%	0.1%	0.3%	71.9	52.1	70.5	39.9	
不明	1.7%	1.8%	1.7%	1.4%	1.4%	1.4%	1.8%	71.6	54.5	75.8	43.6	
回答者数	55,167	27,697	27,325	13,851	13,514	13,379	13,455	54,806	54,814	54,805	54,798	

- ② 地域や社会に貢献するなど人の役に立つ人間になること

	小学校 6年											
	小学校 6年						中学校 3年					
	全体	男子	女子	SES Highest	Upper middle	Lower middle	Lowest	国語 A	国語 B	算数 A	算数 B	
1. 重視している	27.0%	28.0%	25.8%	32.9%	27.3%	24.1%	24.0%	75.6	58.5	79.3	47.0	
2. どちらかといえば、重視している	53.6%	52.8%	54.5%	52.4%	54.6%	54.9%	53.2%	75.0	57.6	78.8	46.1	
3. どちらかといえば、重視していない	16.5%	16.3%	16.7%	12.4%	15.8%	18.2%	19.2%	73.6	56.2	77.4	44.4	
4. 重視していない	0.9%	0.8%	1.0%	0.7%	0.8%	1.0%	1.2%	72.5	55.5	75.7	42.4	
不明	2.0%	2.1%	2.0%	1.6%	1.5%	1.7%	2.4%	71.2	52.4	75.0	42.1	
回答者数	55,167	27,697	27,325	13,851	13,514	13,379	13,455	54,806	54,814	54,805	54,798	

10 お子さんの教育費についておたずねします。

このアンケート用紙の調査対象となっているお子さん1人について、学校以外の教育（学習塾や習い事）にかける1か月あたりの平均の支出はどれくらいですか。

	小学校6年						中学校3年															
	全体	男子	女子	SESHighest	Upper middle	Lower middle	Lowest	国語 A	国語 B	算数 A	算数 B	全体	男子	女子	SESHighest	Upper middle	Lower middle	Lowest	国語 A	国語 B	数学 A	数学 B
1. 支出はまったくない	13.9%	14.9%	12.8%	3.7%	9.2%	14.4%	27.6%	68.4	49.8	70.0	37.9	18.0%	19.0%	16.9%	6.9%	12.7%	20.0%	31.4%	73.6	67.2	54.9	42.0
2. 5千円未満	12.9%	14.0%	11.8%	6.3%	11.3%	15.3%	18.5%	72.1	53.6	75.3	41.8	6.7%	6.2%	7.2%	3.7%	5.7%	7.1%	10.0%	76.0	70.3	59.1	44.8
3. 5千円以上～1万円未満	21.8%	21.8%	21.8%	14.3%	22.9%	26.0%	24.1%	73.8	56.2	77.0	43.9	9.7%	8.8%	10.7%	7.3%	9.8%	11.2%	10.8%	78.9	74.3	64.6	49.1
4. 1万円以上～2万円未満	25.8%	24.9%	26.7%	27.1%	30.1%	27.2%	19.4%	75.7	58.4	79.8	46.5	17.0%	16.7%	17.3%	14.9%	17.5%	19.1%	16.8%	76.9	71.7	64.5	47.2
5. 2万円以上～3万円未満	12.4%	11.4%	13.5%	19.0%	14.7%	10.4%	6.0%	77.6	60.6	82.7	49.0	23.9%	24.4%	23.5%	27.1%	27.6%	23.8%	18.1%	77.8	72.6	67.2	49.0
6. 3万円以上～5万円未満	6.8%	6.7%	7.0%	14.9%	7.9%	3.5%	1.9%	81.4	66.1	87.0	56.1	20.0%	19.9%	20.1%	32.0%	22.7%	15.9%	10.5%	79.8	75.1	70.6	52.0
7. 5万円以上	4.4%	4.3%	4.6%	13.1%	2.8%	1.3%	0.5%	85.7	72.5	92.8	67.1	3.7%	3.8%	3.5%	7.8%	3.5%	2.4%	1.3%	79.8	75.6	71.2	53.5
不明	1.9%	2.0%	1.8%	1.5%	1.6%	1.6%	2.0%	71.6	54.5	75.4	44.0	1.0%	1.1%	0.9%	0.4%	0.5%	0.5%	1.1%	70.8	62.6	54.4	40.8
回答者数	55,167	27,697	27,325	13,851	13,514	13,379	13,455	54,806	54,814	54,805	54,798	67,309	33,540	33,429	17,148	16,935	15,548	16,787	67,158	67,173	67,178	67,172

11 お子さんの習い事についておたずねします。次の習い事について、いつ頃習っていましたか。

① 学習塾（家庭教師や、学習習慣などを身に付けるための習い事を含む）

	小学校6年						中学校3年															
	全体	男子	女子	SESHighest	Upper middle	Lower middle	Lowest	国語 A	国語 B	算数 A	算数 B	全体	男子	女子	SESHighest	Upper middle	Lower middle	Lowest	国語 A	国語 B	数学 A	数学 B
1. 就学前	8.6%	9.1%	8.1%	12.1%	9.4%	7.6%	5.5%	78.0	61.4	82.4	50.3	5.5%	5.6%	5.3%	7.7%	5.8%	4.8%	3.7%	80.6	75.8	70.5	52.4
2. 小学校低学年	17.9%	17.4%	17.1%	20.3%	18.2%	17.1%	13.6%	74.5	57.2	78.8	46.0	11.0%	11.0%	11.0%	13.5%	12.4%	10.4%	8.3%	77.3	72.4	65.9	48.2
3. 小学校中学年	17.6%	17.4%	17.9%	28.0%	18.3%	14.3%	9.8%	77.5	60.6	82.3	50.4	12.9%	13.0%	12.7%	17.1%	14.1%	11.8%	9.1%	77.9	72.5	67.1	49.2
4. 小学校高学年	22.6%	22.4%	22.9%	35.1%	24.0%	18.7%	13.2%	77.7	61.1	82.5	50.6	22.1%	22.4%	21.8%	30.9%	24.9%	19.3%	14.2%	79.0	74.0	69.0	50.8
5. 中学校	—	—	—	—	—	—	—	—	—	—	—	45.9%	46.0%	45.8%	55.6%	49.8%	44.5%	35.3%	78.0	72.9	67.0	49.3
6. 習っていない	43.5%	43.6%	43.3%	31.2%	41.3%	47.4%	54.1%	74.0	56.5	77.2	44.6	24.1%	24.0%	24.2%	14.3%	19.3%	26.3%	35.8%	76.8	71.4	60.1	46.2
無回答	9.1%	9.1%	9.0%	5.5%	8.2%	9.4%	12.2%	72.5	54.5	75.5	42.1	6.4%	6.3%	6.5%	3.2%	4.6%	6.5%	10.0%	75.0	69.0	57.0	43.3
回答者数	55,167	27,697	27,325	13,851	13,514	13,379	13,455	54,806	54,814	54,805	54,798	67,309	33,540	33,429	17,148	16,935	15,548	16,787	67,158	67,173	67,178	67,172

② 芸術文化活動に関する習い事（ピアノ・舞踊・絵画など）

	小学校6年						中学校3年															
	全体	男子	女子	SESHighest	Upper middle	Lower middle	Lowest	国語 A	国語 B	算数 A	算数 B	全体	男子	女子	SESHighest	Upper middle	Lower middle	Lowest	国語 A	国語 B	数学 A	数学 B
1. 就学前	18.9%	10.4%	27.8%	33.4%	20.6%	14.3%	7.9%	81.4	66.3	85.8	54.4	15.8%	8.2%	23.7%	28.0%	17.0%	12.4%	6.9%	83.9	80.8	73.7	55.8
2. 小学校低学年	19.8%	11.4%	28.5%	29.4%	21.5%	17.2%	11.6%	79.7	64.2	83.2	51.6	18.3%	9.4%	27.7%	29.2%	20.3%	15.3%	9.6%	83.0	79.7	71.9	54.4
3. 小学校中学年	13.2%	7.5%	19.2%	21.4%	13.8%	10.8%	7.2%	80.4	65.4	84.3	53.3	13.6%	7.1%	20.5%	22.6%	14.9%	10.7%	7.1%	83.6	80.6	72.8	55.3
4. 小学校高学年	11.2%	6.1%	16.5%	17.4%	11.9%	9.7%	6.1%	80.3	65.0	83.8	52.7	13.0%	6.3%	20.0%	20.5%	14.0%	10.7%	7.6%	83.8	80.7	72.4	54.9
5. 中学校	—	—	—	—	—	—	—	—	—	—	—	7.0%	2.9%	11.3%	11.6%	7.4%	5.5%	3.9%	84.7	81.4	73.5	56.5
6. 習っていない	49.7%	63.8%	35.0%	36.0%	47.0%	53.8%	62.0%	71.8	53.4	75.7	42.6	49.7%	62.9%	35.9%	37.5%	47.4%	53.8%	59.8%	74.7	68.6	61.3	45.3
無回答	11.0%	13.4%	8.6%	6.8%	10.0%	11.8%	14.7%	71.5	52.6	74.6	41.5	14.8%	18.3%	11.1%	9.9%	13.4%	15.1%	19.0%	73.5	66.7	59.3	43.2
回答者数	55,167	27,697	27,325	13,851	13,514	13,379	13,455	54,806	54,814	54,805	54,798	67,309	33,540	33,429	17,148	16,935	15,548	16,787	67,158	67,173	67,178	67,172

③ スポーツ活動に関する習い事（水泳・野球・サッカーなど）

	小学校6年						中学校3年													
	全体	男子	女子	SES:Highest	Upper/middle	Lower/middle	国語A	国語B	算数A	算数B	全体	男子	女子	SES:Highest	Upper/middle	Lower/middle	国語A	国語B	数学A	数学B
1. 就学前	28.0%	31.7%	24.2%	42.5%	31.6%	23.6%	77.8	61.3	83.0	51.2	24.1%	27.1%	21.0%	37.0%	26.7%	21.0%	80.4	76.0	70.7	52.9
2. 小学校低学年	37.4%	43.1%	31.6%	46.8%	39.7%	36.0%	76.3	59.2	81.0	48.4	33.3%	39.0%	27.1%	44.2%	37.0%	31.7%	79.1	74.3	68.6	51.0
3. 小学校中学年	28.6%	31.9%	25.2%	36.5%	29.8%	27.1%	76.8	59.7	81.3	49.1	27.7%	32.2%	23.1%	37.5%	30.6%	26.2%	79.7	74.9	69.1	51.7
4. 小学校高学年	23.1%	26.7%	19.2%	28.1%	24.6%	22.8%	76.0	58.7	80.4	48.0	26.5%	31.8%	20.9%	33.3%	28.7%	25.6%	79.1	74.1	68.0	50.9
5. 中学校	—	—	—	—	—	—	—	—	—	—	9.4%	11.6%	7.1%	10.6%	9.6%	9.6%	76.7	71.1	64.5	47.9
6. 習っていない	20.8%	14.1%	27.7%	11.2%	17.1%	21.6%	72.3	54.8	74.1	41.9	25.4%	18.7%	32.4%	14.6%	20.9%	27.2%	75.2	69.6	59.0	44.0
無回答	6.2%	4.6%	7.8%	3.7%	5.2%	6.2%	72.3	54.9	74.4	42.1	8.5%	6.1%	11.0%	5.1%	7.1%	8.6%	75.1	68.8	58.9	43.2
回答者数	55,167	27,697	27,325	13,851	13,514	13,379	54,806	54,814	54,805	54,798	67,309	33,540	33,429	17,148	16,935	15,548	67,158	67,173	67,178	67,172

④ 英語に関する習い事（英会話教室など）

	小学校6年						中学校3年													
	全体	男子	女子	SES:Highest	Upper/middle	Lower/middle	国語A	国語B	算数A	算数B	全体	男子	女子	SES:Highest	Upper/middle	Lower/middle	国語A	国語B	数学A	数学B
1. 就学前	11.0%	10.1%	11.9%	17.1%	12.1%	9.8%	79.0	63.2	83.9	52.4	10.0%	9.1%	11.0%	15.3%	11.7%	8.5%	81.7	77.5	71.3	53.7
2. 小学校低学年	10.6%	9.5%	11.8%	16.6%	11.3%	8.9%	79.3	63.3	83.8	52.2	8.6%	7.7%	9.4%	13.1%	9.7%	7.5%	81.5	77.3	71.0	53.3
3. 小学校中学年	11.0%	9.9%	12.3%	17.8%	12.2%	9.0%	80.0	63.7	84.4	52.8	8.4%	7.6%	9.3%	13.6%	9.5%	7.0%	82.3	78.6	72.7	54.7
4. 小学校高学年	13.7%	12.8%	14.7%	19.7%	15.7%	12.5%	78.7	62.0	83.4	50.6	12.3%	11.7%	13.0%	19.1%	15.8%	10.8%	82.0	78.4	72.9	54.4
5. 中学校	—	—	—	—	—	—	—	—	—	—	9.4%	9.1%	9.7%	12.8%	10.1%	9.1%	76.1	70.4	62.2	46.3
6. 習っていない	55.6%	57.6%	53.4%	45.6%	53.0%	57.9%	73.3	55.6	76.7	44.1	54.4%	55.8%	52.8%	46.1%	51.8%	56.9%	76.1	70.4	62.2	46.3
無回答	11.1%	11.5%	10.8%	7.2%	9.7%	11.8%	71.8	53.7	74.8	41.6	14.0%	14.4%	13.6%	9.6%	12.0%	14.0%	74.6	68.5	59.6	43.8
回答者数	55,167	27,697	27,325	13,851	13,514	13,379	54,806	54,814	54,805	54,798	67,309	33,540	33,429	17,148	16,935	15,548	67,158	67,173	67,178	67,172

1 2 あなたは、お子さんが通われている学校の教育について、どのように考えていますか。

(1) あなたは、学校の教育目標やその達成に向けた方策を知っていますか。

	小学校6年						中学校3年													
	全体	男子	女子	SES:Highest	Upper/middle	Lower/middle	国語A	国語B	算数A	算数B	全体	男子	女子	SES:Highest	Upper/middle	Lower/middle	国語A	国語B	数学A	数学B
1. 知っている	56.7%	56.9%	56.4%	63.4%	58.9%	55.4%	75.9	58.9	79.8	47.4	51.5%	52.0%	51.1%	58.3%	53.8%	50.2%	78.5	73.5	66.1	49.4
2. 知らない	41.7%	41.6%	42.0%	35.6%	39.8%	43.5%	73.5	55.7	77.2	44.2	47.3%	46.9%	47.7%	41.1%	45.4%	49.0%	76.1	70.6	62.9	46.3
不明	1.6%	1.6%	1.5%	1.0%	1.3%	1.1%	72.1	53.7	74.8	42.0	1.2%	1.2%	1.2%	0.6%	0.8%	0.8%	72.6	65.6	57.0	42.0
回答者数	55,167	27,697	27,325	13,851	13,514	13,379	54,806	54,814	54,805	54,798	67,309	33,540	33,429	17,148	16,935	15,548	67,158	67,173	67,178	67,172

(2) (1) で1と回答した方のみにおたずねします。

学校の教育目標やその達成に向けた方策について、共感できていますか。

	小学校6年						中学校3年													
	全体	男子	女子	SES:Highest	Upper/middle	Lower/middle	国語A	国語B	算数A	算数B	全体	男子	女子	SES:Highest	Upper/middle	Lower/middle	国語A	国語B	数学A	数学B
1. 共感できている	41.3%	41.3%	41.2%	43.6%	43.7%	40.1%	76.6	59.5	80.6	48.3	35.9%	36.4%	35.6%	39.6%	37.2%	34.2%	79.5	74.9	67.8	50.9
2. どちらかといえば、共感できている	56.1%	56.1%	56.2%	53.9%	53.7%	57.9%	75.5	58.5	79.3	46.8	60.1%	59.9%	60.4%	56.9%	59.5%	61.9%	78.1	73.1	65.5	48.8
3. どちらかといえば、共感できていない	1.8%	1.7%	1.9%	1.9%	1.8%	1.3%	74.4	57.0	77.9	45.8	2.7%	2.6%	2.8%	2.0%	2.2%	2.7%	74.9	67.9	60.6	45.0
4. 共感できない	0.4%	0.4%	0.3%	0.3%	0.3%	0.5%	72.1	56.2	75.8	44.1	0.5%	0.5%	0.5%	0.5%	0.5%	0.6%	74.3	67.5	58.4	44.0
不明	0.5%	0.5%	0.4%	0.3%	0.5%	0.4%	72.6	55.2	73.7	40.4	0.7%	0.6%	0.7%	0.4%	0.7%	0.6%	72.9	66.4	59.5	44.2
回答者数	31,369	15,751	15,506	8,817	7,943	7,377	31,163	31,169	31,162	31,155	34,613	17,440	17,008	9,949	9,012	7,729	34,534	34,542	34,550	34,544

③ 学校は、家での学習の仕方を教えてくれる

	小学校6年							中学校3年														
	全体	男子	女子	SES:Highest	Upper middle	Lower middle	Lowest	国語 A	国語 B	算数 A	算数 B	全体	男子	女子	SES:Highest	Upper middle	Lower middle	Lowest	国語 A	国語 B	数学 A	数学 B
1. あてはまる	8.0%	7.5%	8.5%	7.5%	7.6%	8.4%	8.6%	75.3	57.9	79.0	46.3	5.0%	4.8%	5.2%	5.1%	4.6%	4.5%	5.6%	77.3	72.3	64.7	48.9
2. どちらかといえば、あてはまる	39.6%	39.3%	39.8%	38.0%	39.9%	40.4%	40.9%	75.3	58.1	79.1	46.5	33.7%	33.5%	34.0%	32.9%	34.2%	34.7%	33.5%	78.5	73.4	65.9	49.1
3. どちらかといえば、あてはまらない	41.3%	41.7%	41.1%	42.7%	42.6%	41.5%	38.9%	74.8	57.2	78.6	45.7	47.9%	48.0%	47.8%	49.4%	48.7%	48.0%	46.5%	77.2	72.0	64.5	47.7
4. あてはまらない	8.7%	9.1%	8.3%	10.5%	8.0%	7.8%	3.6%	73.5	56.2	77.2	45.4	11.0%	11.3%	10.6%	11.2%	10.8%	10.7%	11.4%	75.0	68.9	61.3	45.4
不明	2.3%	2.4%	2.3%	1.4%	1.9%	1.5%	8.0%	71.7	54.3	75.1	41.8	2.5%	2.5%	2.5%	1.4%	1.7%	2.2%	3.0%	73.3	66.7	57.6	42.6
回答者数	55,167	27,697	27,325	13,851	13,514	13,379	13,455	54,806	54,814	54,805	54,798	67,309	33,540	33,429	17,148	16,935	15,548	16,787	67,158	67,173	67,178	67,172

④ 学校は、保護者や地域の要望に適切に対応してくれる

	小学校6年							中学校3年														
	全体	男子	女子	SES:Highest	Upper middle	Lower middle	Lowest	国語 A	国語 B	算数 A	算数 B	全体	男子	女子	SES:Highest	Upper middle	Lower middle	Lowest	国語 A	国語 B	数学 A	数学 B
1. あてはまる	12.3%	12.2%	12.3%	12.7%	12.5%	12.1%	12.0%	74.9	57.8	79.0	46.6	8.1%	8.1%	8.1%	8.5%	7.8%	7.7%	8.4%	77.1	72.0	64.5	48.6
2. どちらかといえば、あてはまる	61.6%	61.8%	61.4%	64.1%	62.6%	62.0%	58.7%	75.4	58.3	79.4	46.9	56.1%	56.4%	55.8%	59.2%	57.7%	57.1%	52.2%	78.3	73.3	66.0	49.0
3. どちらかといえば、あてはまらない	19.8%	19.6%	20.1%	18.1%	19.2%	20.6%	21.3%	74.1	56.0	77.2	44.1	27.6%	27.5%	27.8%	25.7%	27.6%	27.7%	29.8%	76.3	70.6	62.9	46.4
4. あてはまらない	3.3%	3.4%	3.2%	2.9%	3.1%	3.0%	4.3%	71.4	52.0	74.6	42.0	4.7%	4.6%	4.8%	4.3%	4.3%	4.6%	5.7%	73.9	67.4	59.7	43.8
不明	3.0%	2.9%	3.0%	2.1%	2.6%	2.3%	3.6%	71.6	54.0	75.3	41.8	3.4%	3.3%	3.4%	2.3%	2.6%	2.8%	4.0%	74.1	68.1	58.7	44.0
回答者数	55,167	27,697	27,325	13,851	13,514	13,379	13,455	54,806	54,814	54,805	54,798	67,309	33,540	33,429	17,148	16,935	15,548	16,787	67,158	67,173	67,178	67,172

⑤ おさんの教育について、学校の先生に相談したり、要望を伝えたりしやすい

	小学校6年							中学校3年														
	全体	男子	女子	SES:Highest	Upper middle	Lower middle	Lowest	国語 A	国語 B	算数 A	算数 B	全体	男子	女子	SES:Highest	Upper middle	Lower middle	Lowest	国語 A	国語 B	数学 A	数学 B
1. あてはまる	20.3%	20.4%	20.0%	20.4%	19.7%	20.5%	20.5%	74.2	56.7	78.1	45.6	12.3%	12.5%	12.0%	12.5%	11.7%	11.8%	13.0%	76.4	70.8	62.9	47.0
2. どちらかといえば、あてはまる	51.4%	51.6%	51.2%	52.3%	53.3%	51.9%	49.1%	75.3	58.1	79.0	46.6	46.2%	45.9%	46.6%	47.5%	46.9%	47.2%	44.3%	78.0	73.0	65.6	48.8
3. どちらかといえば、あてはまらない	21.4%	20.9%	22.0%	21.5%	20.8%	21.9%	21.6%	75.2	57.5	78.9	45.7	31.3%	31.5%	31.0%	31.2%	32.3%	31.4%	30.8%	77.3	72.1	64.7	47.9
4. あてはまらない	4.8%	4.9%	4.7%	4.5%	4.4%	4.2%	6.0%	72.4	55.4	76.5	43.8	8.0%	7.9%	8.0%	7.3%	7.5%	7.8%	9.3%	75.2	69.3	61.2	45.3
不明	2.2%	2.2%	2.2%	1.3%	1.7%	1.6%	2.9%	72.7	54.8	76.0	42.3	2.3%	2.2%	2.3%	1.4%	1.6%	1.8%	2.6%	73.7	67.9	58.6	43.7
回答者数	55,167	27,697	27,325	13,851	13,514	13,379	13,455	54,806	54,814	54,805	54,798	67,309	33,540	33,429	17,148	16,935	15,548	16,787	67,158	67,173	67,178	67,172

1.4 あなたは、次のようなことをどの程度していますか。

① 授業参観や運動会などの学校行事への参加

	小学校6年							中学校3年														
	全体	男子	女子	SES:Highest	Upper middle	Lower middle	Lowest	国語 A	国語 B	算数 A	算数 B	全体	男子	女子	SES:Highest	Upper middle	Lower middle	Lowest	国語 A	国語 B	数学 A	数学 B
1. よくする	81.8%	82.3%	81.1%	84.6%	84.6%	83.5%	75.4%	75.5	58.2	79.5	46.8	53.6%	53.9%	53.3%	60.7%	57.0%	53.0%	45.1%	79.1	74.4	67.4	50.2
2. 時々する	14.8%	14.3%	15.3%	13.1%	12.8%	13.7%	19.3%	72.4	54.4	75.4	42.8	33.0%	32.9%	33.2%	30.6%	32.2%	33.5%	36.1%	76.0	70.3	62.4	46.3
3. あまりしない	2.2%	2.1%	2.3%	1.5%	1.7%	2.0%	3.4%	70.6	52.6	72.2	40.6	10.4%	10.3%	10.5%	7.3%	8.8%	10.8%	14.7%	73.6	67.6	58.8	43.3
4. まったくしない	0.3%	0.2%	0.3%	0.1%	0.1%	0.2%	0.6%	63.7	44.2	65.0	35.7	2.3%	2.2%	2.3%	1.3%	1.7%	2.4%	3.6%	71.2	64.1	54.3	39.3
不明	1.0%	1.1%	1.0%	0.7%	0.7%	0.6%	1.2%	72.3	54.3	75.5	42.0	0.7%	0.7%	0.7%	0.2%	0.3%	0.4%	0.5%	70.9	65.2	55.0	40.3
回答者数	55,167	27,697	27,325	13,851	13,514	13,379	13,455	54,806	54,814	54,805	54,798	67,309	33,540	33,429	17,148	16,935	15,548	16,787	67,158	67,173	67,178	67,172

② P T A 活動や保護者会などへの参加

	小学校 6 年												中学校 3 年											
	全体				男子				女子				全体				男子				女子			
	回答者数	割合	割合	割合	割合	割合	割合	割合	割合	割合	割合	割合	割合	割合	割合	割合	割合	割合	割合	割合	割合	割合	割合	
1. よくする	40.9%	41.5%	39.9%	47.1%	44.2%	41.0%	32.0%	76.5	59.6	80.7	48.4	28.9%	29.7%	28.0%	35.5%	31.6%	28.0%	21.5%	80.1	75.6	68.7	51.3		
2. 時々する	36.8%	36.6%	37.0%	36.5%	37.2%	38.4%	35.4%	75.1	57.7	79.0	46.0	37.4%	37.4%	37.5%	39.7%	39.1%	37.8%	33.7%	78.1	72.8	65.6	48.9		
3. あまりしない	16.6%	16.1%	17.3%	13.2%	14.8%	15.1%	22.6%	71.9	54.0	75.3	42.3	24.1%	23.5%	24.6%	19.4%	22.3%	25.0%	29.7%	75.0	69.3	61.2	45.2		
4. まったくしない	4.5%	4.5%	4.6%	2.5%	3.0%	4.2%	8.4%	68.6	49.9	69.9	38.2	8.7%	8.4%	9.0%	5.0%	6.6%	8.6%	14.3%	71.5	64.8	55.3	40.4		
不明	1.2%	1.3%	1.2%	0.8%	0.8%	0.8%	1.6%	71.6	53.1	74.4	40.3	0.9%	0.9%	0.9%	0.4%	0.5%	0.6%	0.8%	71.5	65.0	55.0	40.5		
回答者数	55,167	27,697	27,325	13,851	13,514	13,379	13,455	54,806	54,814	54,805	54,798	67,309	33,540	33,429	17,148	16,935	15,548	16,787	67,158	67,173	67,178	67,172		

③ 学校支援、放課後学習支援、土曜学習支援など、地域と学校の連携・協働に関わる活動へのボランティアとしての参加

	小学校 6 年												中学校 3 年											
	全体				男子				女子				全体				男子				女子			
	回答者数	割合	割合	割合	割合	割合	割合	割合	割合	割合	割合	割合	割合	割合	割合	割合	割合	割合	割合	割合	割合	割合	割合	
1. よくする	6.7%	6.7%	6.6%	8.1%	7.4%	6.4%	5.0%	76.4	59.3	80.8	48.2	4.3%	4.3%	4.2%	5.2%	4.7%	3.9%	3.3%	79.0	74.1	66.5	49.5		
2. 時々する	17.7%	17.8%	17.0%	19.8%	19.1%	17.4%	14.8%	76.0	58.6	80.1	47.2	14.3%	14.6%	14.0%	16.0%	14.9%	14.1%	12.4%	78.2	72.9	66.1	49.1		
3. あまりしない	40.3%	40.1%	40.6%	40.7%	40.2%	41.2%	39.4%	74.8	57.4	78.6	46.1	43.8%	43.6%	44.0%	43.5%	44.0%	44.3%	43.4%	77.5	72.5	64.9	48.2		
4. まったくしない	33.8%	33.9%	33.8%	30.5%	32.1%	34.0%	38.8%	74.1	56.7	77.6	44.9	36.3%	36.0%	36.5%	34.6%	34.4%	36.7%	39.6%	76.6	71.1	63.4	47.0		
不明	1.5%	1.5%	1.5%	0.9%	1.2%	1.0%	1.9%	72.0	53.9	75.3	41.0	1.4%	1.4%	1.3%	0.6%	0.9%	1.1%	1.3%	72.2	64.9	56.8	42.2		
回答者数	55,167	27,697	27,325	13,851	13,514	13,379	13,455	54,806	54,814	54,805	54,798	67,309	33,540	33,429	17,148	16,935	15,548	16,787	67,158	67,173	67,178	67,172		

④ 自治会・子供会・お子さんと一緒に体験活動（生活・文化体験、自然体験、社会体験）などの地域活動への参加

	小学校 6 年												中学校 3 年											
	全体				男子				女子				全体				男子				女子			
	回答者数	割合	割合	割合	割合	割合	割合	割合	割合	割合	割合	割合	割合	割合	割合	割合	割合	割合	割合	割合	割合	割合	割合	
1. よくする	20.9%	20.6%	21.2%	20.1%	21.9%	22.9%	19.3%	75.4	58.1	79.8	46.6	10.2%	10.1%	10.5%	11.6%	11.3%	9.8%	8.6%	79.1	74.2	67.1	50.1		
2. 時々する	30.3%	30.1%	30.5%	32.7%	31.9%	30.6%	26.4%	75.8	59.0	80.0	47.2	24.5%	24.3%	24.7%	27.6%	25.8%	24.9%	20.3%	78.6	73.8	66.7	49.8		
3. あまりしない	28.3%	28.5%	28.2%	29.4%	28.4%	27.8%	27.8%	74.7	57.3	78.4	46.2	36.0%	36.2%	35.9%	36.0%	35.9%	36.5%	36.4%	77.4	72.1	64.6	47.9		
4. まったくしない	19.1%	19.4%	18.9%	17.0%	16.8%	17.9%	24.9%	72.9	54.8	75.6	43.2	28.0%	28.2%	27.8%	24.1%	26.1%	28.0%	33.6%	75.5	69.8	61.7	45.5		
不明	1.3%	1.4%	1.2%	0.7%	1.0%	0.8%	1.6%	72.4	54.5	75.9	42.0	1.2%	1.3%	1.1%	0.6%	0.8%	0.8%	1.1%	72.9	65.8	57.5	42.7		
回答者数	55,167	27,697	27,325	13,851	13,514	13,379	13,455	54,806	54,814	54,805	54,798	67,309	33,540	33,429	17,148	16,935	15,548	16,787	67,158	67,173	67,178	67,172		

15 次のことは、あなたにどれくらいあてはまりますか。

(1) 地域の行事にお子さんと一緒に参加していますか。

	小学校 6 年												中学校 3 年											
	全体				男子				女子				全体				男子				女子			
	回答者数	割合	割合	割合	割合	割合	割合	割合	割合	割合	割合	割合	割合	割合	割合	割合	割合	割合	割合	割合	割合	割合	割合	
1. よく参加している	19.6%	18.7%	20.4%	18.6%	20.9%	20.8%	18.5%	75.2	58.1	79.4	46.6	8.7%	8.3%	9.2%	9.2%	9.3%	8.7%	8.0%	78.1	73.1	65.7	49.0		
2. 時々参加している	39.5%	39.3%	39.8%	42.7%	41.0%	40.4%	34.4%	75.8	58.5	79.7	46.8	29.4%	28.1%	30.7%	30.6%	30.9%	30.3%	26.3%	78.2	73.1	65.8	49.1		
3. あまり参加していない	26.4%	27.1%	25.8%	26.9%	26.3%	25.6%	27.0%	74.6	57.2	78.5	45.9	35.8%	36.1%	35.5%	37.8%	36.3%	35.3%	34.3%	77.7	72.6	65.3	48.4		
4. まったく参加していない	13.4%	13.8%	13.0%	11.2%	10.9%	12.4%	18.9%	72.1	54.1	74.7	42.6	25.2%	26.6%	23.7%	22.0%	22.9%	25.2%	30.7%	75.4	69.7	61.5	45.4		
不明	1.1%	1.2%	1.1%	0.7%	0.9%	0.8%	1.2%	73.5	55.1	76.3	42.5	0.9%	0.9%	0.9%	0.4%	0.5%	0.5%	0.7%	73.1	67.3	58.5	43.5		
回答者数	55,167	27,697	27,325	13,851	13,514	13,379	13,455	54,806	54,814	54,805	54,798	67,309	33,540	33,429	17,148	16,935	15,548	16,787	67,158	67,173	67,178	67,172		

(2) 地域には、ボランティアで学校を支援するなど、地域の子供たちの教育に関わってくれの人が多いと思いますか。

	小学校6年								中学校3年													
	全体		男子		女子		SES: Highest		SES: Upper middle		SES: Lower middle		Lowest		国語 A		国語 B		数学 A		数学 B	
1. そう思う	23.9%	23.4%	24.2%	27.5%	24.4%	22.9%	21.3%	21.3%	75.9	58.7	80.2	47.4	15.8%	18.6%	16.4%	14.8%	13.7%	78.7	73.8	66.1	49.3	
2. どちらかといえば、そう思う	49.9%	50.3%	49.5%	50.0%	51.1%	50.4%	48.6%	48.6%	75.0	57.8	78.7	46.2	46.8%	48.3%	48.1%	47.3%	44.6%	78.0	72.8	65.5	48.7	
3. どちらかといえば、そう思わない	19.2%	19.1%	19.4%	17.3%	18.8%	20.1%	21.1%	21.1%	74.1	56.3	77.5	44.7	27.3%	25.4%	27.1%	27.7%	29.3%	76.3	70.9	63.4	46.9	
4. そう思わない	4.8%	4.8%	4.8%	3.8%	4.0%	4.8%	6.4%	6.4%	72.3	53.8	75.4	42.6	8.1%	6.5%	7.1%	8.8%	10.2%	74.8	68.9	60.7	44.6	
不明	2.9%	2.9%	2.1%	1.4%	1.8%	1.8%	2.6%	2.6%	71.5	54.4	75.4	43.0	2.0%	1.2%	1.3%	1.5%	2.2%	73.5	67.8	58.3	43.2	
回答者数	55,167	27,697	27,325	13,851	13,514	13,379	13,455	13,455	54,806	54,814	54,805	54,798	67,309	33,540	33,429	17,148	16,935	16,787	67,158	67,173	67,178	67,172

16 次のことは、あなたにどれくらいあてはまりますか。

地域や社会で起こっている問題や課題、出来事に関心がありますか。

	小学校6年								中学校3年													
	全体		男子		女子		SES: Highest		SES: Upper middle		SES: Lower middle		Lowest		国語 A		国語 B		数学 A		数学 B	
1. 関心がある	35.0%	35.1%	34.9%	44.6%	36.3%	31.7%	28.0%	28.0%	76.2	59.2	80.1	47.9	31.4%	40.8%	32.6%	28.5%	24.6%	79.0	73.9	66.8	49.8	
2. どちらかといえば、関心がある	52.7%	52.8%	52.7%	47.7%	53.7%	55.6%	54.4%	54.4%	74.7	57.3	78.6	45.6	54.0%	50.3%	55.1%	56.5%	55.0%	77.1	71.9	64.4	47.8	
3. どちらかといえば、関心がない	9.8%	9.7%	10.0%	6.4%	8.1%	10.5%	14.4%	14.4%	71.6	53.5	75.1	42.1	12.2%	7.7%	10.7%	13.2%	17.0%	74.8	68.8	60.9	44.5	
4. 関心がない	1.1%	1.0%	1.3%	0.5%	0.9%	1.0%	1.9%	1.9%	68.3	50.2	70.0	38.4	1.5%	0.9%	1.0%	1.3%	2.7%	71.1	63.7	54.4	40.6	
不明	1.3%	1.4%	1.2%	0.8%	1.0%	1.1%	1.3%	1.3%	71.9	53.4	75.1	43.2	0.9%	0.3%	0.5%	0.4%	0.7%	73.0	68.1	56.9	42.2	
回答者数	55,167	27,697	27,325	13,851	13,514	13,379	13,455	13,455	54,806	54,814	54,805	54,798	67,309	33,540	33,429	17,148	16,935	16,787	67,158	67,173	67,178	67,172

17 あなたは、次のことをどの程度しますか。

① 本を読む(本は、電子書籍を含むが、漫画や雑誌は除きます。)

	小学校6年								中学校3年													
	全体		男子		女子		SES: Highest		SES: Upper middle		SES: Lower middle		Lowest		国語 A		国語 B		数学 A		数学 B	
1. よくする	17.0%	17.2%	16.0%	28.1%	17.6%	12.6%	10.0%	10.0%	78.0	62.4	82.2	50.9	16.6%	26.1%	17.1%	13.4%	10.6%	80.4	75.8	68.4	51.5	
2. 時々する	34.0%	34.4%	33.5%	39.5%	35.5%	33.1%	28.0%	28.0%	75.7	58.5	79.5	46.9	33.7%	39.6%	36.5%	31.8%	27.8%	78.2	73.1	65.9	49.1	
3. あまりしない	33.9%	33.6%	34.3%	25.8%	34.2%	37.9%	38.4%	38.4%	74.0	56.0	77.8	44.7	34.5%	27.0%	34.0%	38.5%	38.8%	76.4	71.0	63.4	46.7	
4. まったくしない	13.0%	12.6%	13.4%	5.4%	11.3%	14.5%	20.9%	20.9%	71.6	53.0	74.7	41.3	13.9%	6.8%	11.7%	15.4%	21.3%	74.2	68.2	59.9	44.2	
不明	2.1%	2.2%	2.0%	1.1%	1.6%	1.9%	2.7%	2.7%	70.1	50.7	72.4	39.6	1.3%	0.4%	0.8%	0.8%	1.4%	70.5	63.6	53.3	39.4	
回答者数	55,167	27,697	27,325	13,851	13,514	13,379	13,455	13,455	54,806	54,814	54,805	54,798	67,309	33,540	33,429	17,148	16,935	16,787	67,158	67,173	67,178	67,172

② テレビやインターネットで政治経済や社会問題に関するニュースを見る

	小学校6年								中学校3年													
	全体		男子		女子		SES: Highest		SES: Upper middle		SES: Lower middle		Lowest		国語 A		国語 B		数学 A		数学 B	
1. よくする	56.5%	57.2%	55.8%	66.8%	58.2%	53.7%	48.7%	48.7%	75.7	58.6	79.5	47.1	56.3%	66.5%	57.9%	53.7%	48.6%	78.2	73.1	65.7	48.9	
2. 時々する	34.1%	33.9%	34.4%	28.0%	33.9%	36.4%	38.2%	38.2%	74.4	56.6	78.2	45.3	33.0%	28.3%	35.2%	37.7%	39.0%	76.5	71.2	63.5	47.1	
3. あまりしない	6.8%	6.3%	7.2%	3.8%	5.9%	7.7%	9.5%	9.5%	71.9	54.6	75.4	42.2	6.8%	4.4%	5.9%	7.4%	9.5%	75.1	69.4	61.5	45.1	
4. まったくしない	1.1%	1.0%	1.1%	0.4%	0.9%	0.9%	2.0%	2.0%	68.4	48.4	71.0	38.7	1.0%	0.4%	0.6%	0.9%	2.1%	71.7	64.0	56.4	41.7	
不明	1.6%	1.7%	1.5%	0.9%	1.2%	1.3%	1.6%	1.6%	71.6	53.5	74.9	42.1	0.8%	0.3%	0.4%	0.4%	0.7%	71.2	64.7	53.9	39.5	
回答者数	55,167	27,697	27,325	13,851	13,514	13,379	13,455	13,455	54,806	54,814	54,805	54,798	67,309	33,540	33,429	17,148	16,935	16,787	67,158	67,173	67,178	67,172

③ 新聞の政治経済や社会問題に関する記事を読む（新聞は、電子新聞を含みます。）

	小学校6年				中学校3年																	
	全体	男子	女子	SES: Highest Upper/middle Lower/middle Lowest	国語A 国語B 算数A 算数B	国語A 国語B	算数A 算数B	全体	男子	女子	SES: Highest Upper/middle Lower/middle Lowest	国語A 国語B	算数A 算数B									
1. よく知る	25.1%	24.5%	24.5%	37.4%	25.5%	21.1%	16.9%	77.0	60.7	81.2	49.3	26.4%	26.9%	25.9%	38.1%	27.3%	23.0%	18.5%	79.5	74.6	67.8	50.7
2. 時々知る	32.8%	32.0%	32.0%	34.1%	34.5%	32.6%	30.2%	75.6	57.8	79.4	46.6	35.2%	35.6%	34.9%	35.9%	37.9%	36.0%	31.8%	77.8	72.7	65.3	48.5
3. あまり知らない	25.4%	25.1%	25.7%	19.1%	24.9%	28.5%	29.3%	73.8	56.1	77.4	44.3	24.3%	24.0%	24.6%	18.7%	20.8%	26.0%	28.7%	76.0	70.6	62.8	46.4
4. まったく知らない	14.8%	14.3%	15.3%	8.3%	13.7%	16.1%	21.2%	71.9	54.2	75.4	42.4	13.0%	12.5%	13.4%	7.0%	10.4%	14.3%	19.9%	74.1	68.1	59.3	43.9
不明	1.9%	2.0%	1.9%	1.0%	1.4%	1.7%	2.4%	70.1	51.7	72.3	40.2	1.1%	1.1%	1.1%	0.4%	0.6%	0.6%	1.2%	71.0	64.1	53.1	39.3
回答者数	55,167	27,697	27,325	13,851	13,514	13,379	13,455	54,806	54,814	54,805	54,798	67,309	33,540	33,429	17,148	16,935	15,548	16,787	67,158	67,173	67,178	67,172

18 ご家族のことについておたずねします。

(1) あなたの家には、およそ何冊の本がありますか。(本は、電子書籍を含むが、漫画や雑誌、教科書、参考書、子供向けの本は除きます。)

	小学校6年				中学校3年								
	全体	男子	女子	SES: Highest Upper/middle Lower/middle Lowest	国語A 国語B 算数A 算数B	国語A 国語B	算数A 算数B	全体	男子	女子	SES: Highest Upper/middle Lower/middle Lowest	国語A 国語B	算数A 算数B
1. 0~10冊	23.7%	24.3%	23.0%	5.6%	17.7%	27.1%	44.1%	69.6	50.2	72.4	38.7	22.2%	22.2%
2. 11~25冊	22.3%	22.4%	22.2%	13.5%	23.2%	27.7%	25.2%	73.5	55.2	77.0	43.6	22.7%	23.0%
3. 26~100冊	34.2%	33.5%	34.9%	40.8%	39.7%	33.9%	23.0%	76.6	59.9	80.7	48.1	36.1%	35.3%
4. 101~200冊	9.6%	9.4%	9.7%	18.5%	10.5%	5.9%	3.8%	78.9	63.9	83.8	52.8	9.7%	9.4%
5. 201~500冊	5.8%	5.9%	5.8%	13.8%	5.5%	2.8%	1.3%	81.0	66.8	86.2	56.7	5.3%	5.3%
6. 501冊以上	2.5%	2.4%	2.6%	6.6%	1.9%	0.9%	0.5%	82.5	68.3	87.2	58.2	2.4%	2.3%
不明	2.0%	2.1%	1.8%	1.2%	1.5%	1.6%	2.0%	72.5	54.6	76.3	43.6	1.5%	1.5%
回答者数	55,167	27,697	27,325	13,851	13,514	13,379	13,455	54,806	54,814	54,805	54,798	67,309	33,540

(2) あなたの家には、およそ何冊の子供向けの本がありますか。(本は、電子書籍を含むが、漫画や雑誌、教科書、参考書は除きます。)

	小学校6年				中学校3年								
	全体	男子	女子	SES: Highest Upper/middle Lower/middle Lowest	国語A 国語B 算数A 算数B	国語A 国語B	算数A 算数B	全体	男子	女子	SES: Highest Upper/middle Lower/middle Lowest	国語A 国語B	算数A 算数B
1. 0~10冊	22.4%	24.1%	20.6%	6.0%	16.7%	25.5%	41.2%	69.0	49.4	72.0	38.1	31.6%	33.2%
2. 11~25冊	26.7%	26.8%	26.6%	18.6%	28.0%	31.0%	29.6%	73.5	55.4	76.9	43.6	27.5%	27.8%
3. 26~50冊	20.7%	20.0%	27.3%	31.5%	30.3%	27.0%	18.5%	76.7	59.8	80.8	48.1	23.0%	22.1%
4. 51~100冊	15.5%	14.8%	16.3%	26.8%	17.3%	11.4%	7.1%	79.0	63.8	83.6	52.3	11.4%	10.8%
5. 101冊以上	7.2%	6.7%	7.8%	16.3%	6.7%	3.9%	2.0%	82.4	68.3	87.1	57.9	5.2%	4.8%
不明	1.5%	1.6%	1.4%	0.8%	1.1%	1.2%	1.5%	71.7	54.0	75.2	43.4	1.3%	1.3%
回答者数	55,167	27,697	27,325	13,851	13,514	13,379	13,455	54,806	54,814	54,805	54,798	67,309	33,540

(3) お子さんの父親（または父親にわかる方）の年齢を教えてください。(いらない場合は回答不要です。)

	小学校6年				中学校3年								
	全体	男子	女子	SES: Highest Upper/middle Lower/middle Lowest	国語A 国語B 算数A 算数B	国語A 国語B	算数A 算数B	全体	男子	女子	SES: Highest Upper/middle Lower/middle Lowest	国語A 国語B	算数A 算数B
1. 24歳以下	0.0%	0.1%	0.0%	NA%	0.0%	0.0%	0.1%	49.6	32.3	55.8	31.6	0.0%	0.0%
2. 25~29歳	0.3%	0.2%	0.3%	0.0%	0.1%	0.2%	0.7%	66.9	46.7	67.3	35.3	0.1%	0.1%
3. 30~34歳	3.5%	3.4%	3.6%	0.5%	1.7%	3.9%	7.9%	68.7	49.6	71.2	37.3	0.9%	1.0%
4. 35~39歳	16.1%	16.1%	16.1%	10.1%	15.8%	19.2%	19.6%	73.4	55.2	76.8	43.1	8.3%	8.2%
5. 40~44歳	33.9%	34.4%	33.3%	38.2%	38.3%	34.3%	25.8%	76.0	58.9	80.2	47.7	27.3%	27.3%
6. 45~49歳	24.6%	24.7%	24.4%	33.9%	26.6%	22.3%	16.3%	76.6	59.8	80.9	48.6	30.8%	31.1%
7. 50~59歳	10.8%	10.4%	11.3%	14.6%	11.3%	9.4%	8.1%	76.2	59.3	80.2	48.1	19.6%	19.6%
8. 60歳以上	0.8%	0.8%	0.8%	0.6%	0.6%	0.6%	1.4%	70.1	51.9	70.1	40.5	1.5%	1.5%
不明	10.1%	9.9%	10.2%	2.1%	5.6%	10.1%	20.1%	70.3	51.8	72.2	39.4	11.4%	11.2%
回答者数	55,167	27,697	27,325	13,851	13,514	13,379	13,455	54,806	54,814	54,805	54,798	67,309	33,540

(4) お子さんの母親（または父親にわかる方）の年齢を教えてください。（いらっしゃらない場合は回答不要です。）

	小学校6年						中学校3年										
	全体	男子	女子	SES: Highest	Upper middle	Lower middle	全体	男子	女子	SES: Highest	Upper middle	Lower middle					
	国語A	国語B	算数A	算数B	国語A	国語B	算数A	算数B	国語A	国語B	算数A	算数B					
1. 24歳以下	0.0%	0.0%	0.0%	0.0%	0.0%	0.0%	64.8	36.2	64.6	34.9	0.0%	0.0%	65.6	55.0	44.0	36.3	
2. 25～29歳	0.4%	0.4%	0.5%	0.1%	0.2%	1.3%	65.0	45.3	65.4	32.4	0.0%	0.0%	68.1	62.1	47.2	37.4	
3. 30～34歳	6.8%	6.4%	7.2%	1.0%	3.5%	16.1%	67.9	48.9	69.9	36.5	2.0%	0.6%	67.4	58.9	47.8	34.3	
4. 35～39歳	23.9%	24.2%	23.6%	16.1%	23.5%	27.7%	73.5	55.5	76.9	43.7	14.2%	11.9%	73.1	66.6	57.6	42.2	
5. 40～44歳	40.2%	40.3%	40.0%	47.9%	43.7%	39.9%	76.2	59.0	80.4	47.8	38.0%	40.6%	77.8	72.8	65.4	48.4	
6. 45～49歳	21.7%	21.7%	21.7%	28.3%	23.4%	19.6%	76.6	59.9	80.8	48.5	32.2%	34.4%	79.0	74.2	67.6	50.5	
7. 50～59歳	4.0%	3.8%	4.3%	5.2%	3.9%	3.6%	75.6	59.5	79.7	48.0	10.6%	10.7%	78.7	73.8	66.5	49.8	
8. 60歳以上	0.2%	0.2%	0.2%	0.1%	0.1%	0.3%	71.5	53.6	70.9	40.5	0.3%	0.1%	72.9	64.7	57.0	41.3	
不明	2.8%	3.0%	2.6%	1.4%	1.7%	2.2%	70.7	53.1	73.0	41.1	2.6%	1.5%	73.0	65.9	55.9	41.1	
回答者数	55,167	27,697	27,325	13,851	13,514	13,379	54,806	54,814	54,805	54,798	67,309	33,540	33,429	17,148	16,935	15,548	16,787

(5) お子さんの父親（または母親にわかる方）の現在の仕事について、教えてください。（いらっしゃらない場合は回答不要です。）

	小学校6年						中学校3年										
	全体	男子	女子	SES: Highest	Upper middle	Lower middle	全体	男子	女子	SES: Highest	Upper middle	Lower middle					
	国語A	国語B	算数A	算数B	国語A	国語B	算数A	算数B	国語A	国語B	算数A	算数B					
1. 常勤職員	71.9%	71.9%	72.0%	85.6%	79.0%	71.9%	76.1	59.1	80.3	47.7	69.0%	69.3%	78.8	74.0	67.1	50.0	
2. 非常勤職員	0.8%	0.7%	0.9%	0.4%	0.6%	0.7%	69.0	53.3	72.9	40.9	0.7%	0.7%	73.3	67.3	60.0	45.1	
3. 自営業・家業手伝い	13.5%	13.8%	13.1%	9.6%	12.4%	14.3%	73.1	54.7	76.7	43.8	13.8%	15.5%	75.1	69.7	61.2	45.1	
4. パート・アルバイト	0.7%	0.7%	0.7%	0.2%	0.3%	0.6%	66.4	47.4	68.3	35.3	0.9%	0.7%	69.7	60.7	52.5	38.3	
5. 無職	0.6%	0.5%	0.6%	0.2%	0.4%	0.3%	67.5	49.2	67.0	36.7	0.7%	0.6%	74.7	65.4	58.2	42.6	
6. その他	2.2%	2.2%	2.2%	2.1%	1.8%	1.7%	72.0	54.1	75.4	42.2	2.4%	2.2%	73.5	67.7	59.9	43.5	
不明	10.4%	10.2%	10.5%	2.0%	5.6%	10.3%	70.1	51.7	72.1	39.2	12.4%	12.2%	72.6	65.5	55.6	41.3	
回答者数	55,167	27,697	27,325	13,851	13,514	13,379	54,806	54,814	54,805	54,798	67,309	33,540	33,429	17,148	16,935	15,548	16,787

(6) お子さんの父親（または母親にわかる方）の現在の主な仕事は何ですか。（いらっしゃらない場合は回答不要です。）

	小学校6年						中学校3年										
	全体	男子	女子	SES: Highest	Upper middle	Lower middle	全体	男子	女子	SES: Highest	Upper middle	Lower middle					
	国語A	国語B	算数A	算数B	国語A	国語B	算数A	算数B	国語A	国語B	算数A	算数B					
1. 管理的な仕事	12.6%	12.8%	12.5%	24.6%	13.5%	9.1%	78.3	62.1	82.8	50.9	12.8%	13.7%	80.5	76.4	70.2	52.5	
2. 専門的・技術的な仕事	27.9%	28.1%	27.8%	37.2%	30.3%	27.3%	76.8	60.1	81.3	49.1	26.1%	30.1%	79.7	75.3	68.6	51.5	
3. 事務的な仕事	7.2%	7.1%	7.3%	11.3%	10.4%	5.1%	79.5	63.8	84.1	52.2	7.0%	9.2%	82.4	78.2	72.5	54.3	
4. 販売の仕事	6.3%	6.4%	6.1%	6.8%	8.4%	5.9%	76.1	58.6	80.1	46.8	6.0%	7.8%	78.9	74.4	67.2	49.8	
5. サービスの仕事	7.0%	7.0%	7.1%	4.2%	8.2%	8.4%	74.5	56.4	77.9	44.7	6.9%	7.5%	76.3	70.6	62.6	46.2	
6. 保安の仕事	1.0%	1.2%	0.9%	1.2%	1.3%	1.1%	76.1	58.7	80.5	46.1	1.0%	1.2%	78.2	73.4	66.3	49.5	
7. 農林漁業	1.3%	1.3%	1.3%	0.7%	1.2%	1.5%	73.4	55.0	77.5	44.6	1.4%	1.5%	76.9	71.9	64.0	47.4	
8. 生産工程の仕事	6.0%	6.1%	6.0%	1.5%	5.0%	9.9%	72.0	53.7	75.4	41.9	5.6%	5.2%	75.0	69.2	61.5	44.5	
9. 輸送・機械運転の仕事	4.0%	3.8%	4.2%	0.5%	2.5%	5.2%	70.1	50.8	72.2	38.7	4.0%	4.8%	72.2	65.2	55.9	40.5	
10. 建設・採掘の仕事	6.8%	6.9%	6.8%	1.8%	4.8%	7.5%	70.1	51.3	73.2	39.5	7.0%	5.3%	72.3	66.5	57.3	41.8	
11. 運搬・清掃・包装の仕事	1.5%	1.4%	1.5%	0.2%	1.0%	1.6%	69.1	51.2	71.9	39.5	1.8%	1.2%	72.2	65.0	55.4	39.7	
12. その他	4.1%	4.0%	4.2%	4.2%	3.8%	3.9%	73.3	55.7	77.1	44.2	4.1%	3.9%	75.7	70.5	62.6	46.2	
不明	14.2%	14.0%	14.4%	5.8%	9.6%	13.7%	70.8	52.7	73.3	40.5	16.3%	16.3%	73.5	66.5	57.3	42.5	
回答者数	55,167	27,697	27,325	13,851	13,514	13,379	54,806	54,814	54,805	54,798	67,309	33,540	33,429	17,148	16,935	15,548	16,787

(7) お子さんの父親（または父親にかわる方）の普段の帰宅時間として、最も多い時間帯として、あてはまる番号1つに○をつけてください。（いらっしゃるやらない場合は回答不要です。）

	小学校6年					中学校3年												
	全体	男子	女子	SES: Highest	SES: Lowest	国語A	国語B	算数A	算数B	全体	男子	女子	SES: Highest	SES: Lowest	国語A	国語B	数学A	数学B
1. 就業していない	0.6%	0.6%	0.7%	0.3%	1.4%	68.9	49.5	68.3	38.8	0.8%	0.7%	0.8%	0.4%	1.3%	74.8	65.9	58.7	42.9
2. 16時より前	1.2%	1.2%	1.2%	0.7%	2.0%	72.0	54.8	76.0	42.4	1.9%	1.3%	1.3%	0.8%	1.7%	73.7	65.8	59.4	43.2
3. 16時以降、18時より前	7.9%	7.8%	8.0%	3.4%	9.2%	72.4	53.5	75.9	42.3	7.8%	7.8%	7.7%	3.7%	11.7%	74.2	68.4	59.9	44.0
4. 18時以降、20時より前	30.1%	30.2%	30.1%	27.5%	31.4%	74.6	57.5	78.7	45.8	30.8%	31.0%	30.6%	28.1%	33.3%	77.5	72.4	64.9	47.9
5. 20時以降、22時より前	26.0%	26.6%	25.3%	27.2%	30.4%	77.0	60.2	81.3	49.0	25.5%	25.8%	25.2%	38.8%	13.2%	79.8	75.2	69.0	51.5
6. 22時以降	14.1%	13.8%	14.3%	23.0%	15.7%	77.9	61.2	82.1	50.5	12.1%	12.1%	12.1%	19.7%	7.2%	79.8	75.7	69.0	51.9
7. 就業先で帰宅時間が多い	7.4%	7.3%	7.5%	3.4%	10.0%	72.8	54.3	76.0	42.3	6.7%	6.6%	6.7%	3.2%	9.0%	75.1	69.7	61.0	44.8
不明	12.8%	12.0%	12.9%	4.5%	23.9%	70.8	52.7	73.0	40.3	15.1%	14.8%	15.5%	5.4%	27.5%	73.6	66.7	57.1	42.4
回答者数	55,167	27,697	27,325	13,851	13,379	54,806	54,814	54,805	54,798	67,309	33,540	33,429	17,148	16,935	67,158	67,173	67,178	67,172

(8) お子さんの母親（または母親にかわる方）の現在の仕事について、教えてください。（いらっしゃるやらない場合は回答不要です。）

	小学校6年					中学校3年												
	全体	男子	女子	SES: Highest	SES: Lowest	国語A	国語B	算数A	算数B	全体	男子	女子	SES: Highest	SES: Lowest	国語A	国語B	数学A	数学B
1. 常勤職員	23.9%	23.5%	24.2%	28.9%	25.5%	75.1	57.7	79.3	46.2	25.5%	24.8%	26.1%	29.1%	21.1%	77.4	72.3	64.9	48.0
2. 非常勤職員	3.7%	3.6%	3.8%	5.1%	3.8%	76.8	60.8	81.3	48.2	3.6%	3.6%	3.5%	4.9%	2.5%	79.9	75.7	68.2	51.1
3. 自営業・営業手・店員	7.1%	7.3%	7.0%	7.2%	7.1%	74.4	56.4	78.5	45.6	7.1%	7.1%	7.0%	6.7%	7.2%	76.5	70.7	63.5	46.8
4. パート・アルバイト	43.9%	43.7%	44.1%	33.0%	43.7%	74.2	56.5	77.7	44.8	45.6%	46.2%	45.2%	39.5%	50.6%	77.0	71.7	64.2	47.6
5. 無職	16.8%	17.2%	16.4%	22.8%	16.7%	76.8	60.4	80.7	49.2	13.3%	13.3%	13.4%	16.9%	12.4%	78.9	74.0	66.6	50.0
6. その他	1.7%	1.7%	1.7%	1.7%	1.9%	73.6	55.5	77.0	45.9	1.6%	1.7%	1.6%	1.5%	2.1%	76.2	70.4	60.8	46.0
不明	2.8%	3.0%	2.8%	1.2%	4.0%	70.2	52.4	72.3	40.9	3.3%	3.3%	3.2%	1.5%	4.0%	72.6	65.8	55.8	41.3
回答者数	55,167	27,697	27,325	13,851	13,379	54,806	54,814	54,805	54,798	67,309	33,540	33,429	17,148	16,935	67,158	67,173	67,178	67,172

(9) お子さんの母親（または母親にかわる方）の現在の主な仕事は何ですか。（いらっしゃるやらない場合は回答不要です。）

	小学校6年					中学校3年												
	全体	男子	女子	SES: Highest	SES: Lowest	国語A	国語B	算数A	算数B	全体	男子	女子	SES: Highest	SES: Lowest	国語A	国語B	数学A	数学B
1. 管理的な仕事	1.5%	1.5%	1.5%	2.5%	1.4%	74.7	56.7	78.8	45.2	1.7%	1.8%	1.7%	2.6%	1.5%	76.3	71.1	64.2	47.5
2. 専門的・技術的な仕事	21.0%	20.6%	21.4%	28.8%	25.1%	76.2	59.5	80.5	47.9	20.1%	20.0%	20.3%	28.4%	10.4%	79.1	74.3	67.4	50.2
3. 事務的な仕事	19.1%	19.2%	18.9%	21.4%	20.6%	76.7	59.3	81.1	48.2	19.2%	19.0%	19.5%	22.7%	14.6%	79.8	75.0	68.6	51.0
4. 販売の仕事	6.8%	6.7%	7.0%	4.2%	6.4%	73.5	55.1	76.5	43.0	7.3%	7.1%	7.5%	5.5%	8.9%	76.1	71.0	61.9	46.2
5. サービスの仕事	15.2%	15.1%	15.3%	9.3%	14.5%	72.9	55.2	76.2	43.2	16.7%	16.9%	16.4%	11.5%	21.0%	75.7	70.0	61.8	45.6
6. 保安の仕事	0.0%	0.1%	0.0%	0.1%	0.0%	71.5	54.0	80.2	45.0	0.1%	0.1%	0.1%	0.1%	0.1%	72.8	70.2	59.7	43.0
7. 農林漁業	1.1%	1.1%	1.0%	0.7%	1.2%	74.1	56.3	80.1	46.0	1.1%	1.1%	1.0%	0.9%	1.1%	77.3	72.2	66.3	49.8
8. 生産工程の仕事	4.7%	4.6%	4.8%	1.4%	3.3%	70.7	52.4	74.1	40.2	5.5%	5.7%	5.3%	1.9%	6.8%	73.3	67.2	59.1	43.2
9. 輸送・機械運転の仕事	0.3%	0.3%	0.3%	0.1%	0.1%	70.2	49.1	73.4	38.9	0.3%	0.3%	0.3%	0.1%	0.3%	69.6	58.2	51.1	37.5
10. 建設・探掘の仕事	0.2%	0.2%	0.2%	0.1%	0.2%	70.4	47.8	72.6	38.6	0.2%	0.2%	0.3%	0.1%	0.2%	71.8	66.2	54.0	38.8
11. 運搬・清掃・包装の仕事	2.3%	2.4%	2.3%	0.9%	1.7%	71.2	51.8	73.4	41.3	2.6%	2.6%	2.6%	1.3%	2.7%	73.1	67.2	58.3	43.2
12. その他	10.5%	10.5%	10.5%	11.1%	10.3%	74.7	57.4	78.1	46.2	9.8%	9.8%	9.7%	9.6%	11.1%	76.7	71.0	63.6	47.3
不明	17.2%	17.6%	16.8%	19.6%	15.3%	75.2	58.5	78.8	47.0	15.4%	15.4%	15.4%	15.5%	16.2%	77.0	71.6	63.4	47.4
回答者数	55,167	27,697	27,325	13,851	13,379	54,806	54,814	54,805	54,798	67,309	33,540	33,429	17,148	16,935	67,158	67,173	67,178	67,172

(10) お子さんの母親（または母親にかわる方）の普段の帰宅時間で、最も多い時間帯として、あてはまる番号1つに○をつけてください。（いらっしゃるやらない場合は回答不要です。）

	小学校 6年										中学校 3年																	
	全体		男子		女子		SES: Highest	Upper middle	Lower middle	Lowest	国語 A	国語 B	算数 A	算数 B	全体		男子		女子		SES: Highest	Upper middle	Lower middle	Lowest	国語 A	国語 B	数学 A	数学 B
1. 就業していません	16.1%	16.7%	15.6%	22.1%	16.0%	13.1%	13.8%	76.7	60.5	80.8	49.3	12.5%	12.6%	12.4%	16.1%	12.0%	10.9%	11.4%	79.0	74.1	66.8	50.1						
2. 16時より前	25.4%	25.3%	25.5%	25.2%	27.1%	26.7%	23.5%	76.0	58.6	80.0	47.2	20.7%	21.1%	20.3%	22.1%	21.8%	21.0%	18.7%	78.2	73.4	66.7	49.5						
3. 16時以降、18時より前	26.6%	26.4%	26.6%	20.0%	26.1%	29.3%	31.5%	73.8	55.7	77.4	44.2	22.7%	22.5%	22.2%	25.9%	29.2%	31.3%	18.7%	77.4	71.9	64.8	47.9						
4. 18時以降、20時より前	19.5%	19.3%	19.7%	22.6%	19.9%	19.2%	16.9%	74.6	57.4	78.6	45.5	22.7%	22.2%	23.1%	24.5%	23.7%	23.0%	20.8%	77.3	72.2	64.3	47.6						
5. 20時以降、22時より前	2.6%	2.5%	2.6%	3.7%	2.3%	2.6%	1.9%	73.9	56.6	77.1	45.9	3.7%	3.7%	3.8%	4.5%	3.4%	3.6%	3.7%	76.3	71.3	63.0	47.1						
6. 22時以降	1.2%	1.2%	1.2%	0.5%	0.7%	1.2%	2.4%	69.2	51.8	71.3	39.6	1.7%	1.6%	1.7%	0.8%	1.0%	1.9%	2.9%	71.5	64.6	54.5	40.8						
7. 就寝時や朝寝起きの時間帯がわからない	3.4%	3.2%	3.5%	2.5%	4.1%	3.3%	3.6%	73.6	56.2	77.4	44.0	3.9%	3.8%	4.0%	2.9%	4.5%	3.8%	4.4%	73.9	68.3	58.8	44.0						
不明	5.2%	5.3%	5.2%	3.4%	3.8%	4.5%	6.5%	72.2	54.3	74.8	43.1	5.5%	5.5%	5.4%	3.4%	3.8%	4.5%	7.0%	73.7	67.0	57.8	42.9						
回答者数	55,167	27,697	27,325	13,851	13,514	13,379	13,455	54,806	54,814	54,805	54,798	67,309	33,540	33,429	17,148	16,935	15,548	16,787	67,158	67,173	67,178	67,172						

(11) あなたのご家族全体の世帯収入（税込み年収）は次のどれにあてはまりますか。

	小学校 6年										中学校 3年																	
	全体		男子		女子		SES: Highest	Upper middle	Lower middle	Lowest	国語 A	国語 B	算数 A	算数 B	全体		男子		女子		SES: Highest	Upper middle	Lower middle	Lowest	国語 A	国語 B	数学 A	数学 B
1. 200万円未満	5.0%	4.8%	5.1%	0.1%	1.4%	4.0%	14.7%	67.3	48.5	68.7	35.6	5.8%	5.9%	5.7%	0.0%	1.2%	5.7%	15.8%	70.2	61.9	51.2	38.0						
2. 200万円以上～300万円未満	6.7%	6.6%	6.8%	0.1%	2.7%	5.8%	18.6%	69.6	50.7	72.0	38.9	7.4%	7.4%	7.3%	0.1%	2.1%	9.7%	17.2%	71.8	64.5	54.9	40.3						
3. 300万円以上～400万円未満	10.1%	10.0%	10.2%	0.2%	5.4%	14.1%	21.1%	70.6	52.2	73.5	39.8	10.1%	10.0%	10.2%	1.0%	3.8%	15.9%	19.6%	74.0	67.8	58.4	42.7						
4. 400万円以上～500万円未満	12.2%	12.1%	12.3%	2.9%	7.7%	20.7%	18.1%	73.2	55.3	76.7	42.7	11.7%	11.5%	11.9%	2.3%	11.4%	14.4%	18.5%	75.6	70.0	61.2	45.0						
5. 500万円以上～600万円未満	13.2%	13.6%	12.7%	4.8%	20.0%	12.7%	16.1%	74.7	56.7	78.5	44.9	12.4%	12.3%	12.6%	3.5%	16.6%	13.8%	16.1%	77.4	71.9	64.0	47.0						
6. 600万円以上～700万円未満	11.8%	11.7%	11.9%	6.1%	19.0%	20.4%	2.5%	75.5	58.2	79.1	46.5	11.6%	11.5%	11.7%	12.2%	17.7%	16.0%	1.8%	78.8	74.4	67.0	49.6						
7. 700万円以上～800万円未満	9.8%	9.9%	9.6%	15.7%	14.8%	8.6%	0.9%	76.7	60.2	81.0	48.2	10.5%	10.7%	10.1%	13.8%	18.0%	10.0%	1.2%	79.5	75.1	68.7	51.3						
8. 800万円以上～900万円未満	6.7%	6.7%	6.8%	12.4%	10.7%	3.8%	0.6%	77.8	61.5	82.6	50.4	6.9%	6.8%	6.9%	12.1%	10.3%	5.3%	0.6%	81.1	76.8	71.2	53.5						
9. 900万円以上～1,000万円未満	5.5%	5.8%	5.2%	12.7%	6.8%	2.7%	0.4%	79.0	62.4	84.2	52.1	5.7%	5.8%	5.6%	13.4%	5.8%	4.1%	0.4%	80.5	76.4	71.2	53.3						
10. 1,000万円以上～1,200万円未満	6.3%	6.1%	6.4%	18.3%	4.6%	2.6%	0.2%	80.5	65.5	85.9	56.3	6.2%	6.2%	6.2%	18.9%	6.2%	0.4%	0.3%	82.4	78.9	74.3	56.2						
11. 1,200万円以上～1,500万円未満	2.9%	2.9%	2.9%	10.4%	1.1%	0.1%	0.1%	81.4	66.6	87.1	57.1	2.8%	2.8%	2.7%	10.1%	1.1%	0.3%	0.0%	82.8	79.6	74.4	57.5						
12. 1,500万円以上	2.3%	2.3%	2.4%	8.7%	0.7%	0.1%	0.1%	82.3	66.7	87.4	58.9	1.9%	1.9%	1.9%	6.7%	1.0%	0.1%	0.0%	82.5	78.8	73.9	56.8						
不明	7.6%	7.5%	7.7%	7.5%	5.0%	4.9%	6.9%	74.1	56.3	77.7	45.3	7.2%	7.1%	7.2%	5.8%	4.7%	4.3%	8.5%	75.8	70.3	62.5	46.1						
回答者数	55,167	27,697	27,325	13,851	13,514	13,379	13,455	54,806	54,814	54,805	54,798	67,309	33,540	33,429	17,148	16,935	15,548	16,787	67,158	67,173	67,178	67,172						

(12) お子さんの父親（または父親にかわる方）の最終学歴についてお答えください。（いらっしゃるやらない場合は回答不要です。）

	小学校 6年										中学校 3年																	
	全体		男子		女子		SES: Highest	Upper middle	Lower middle	Lowest	国語 A	国語 B	算数 A	算数 B	全体		男子		女子		SES: Highest	Upper middle	Lower middle	Lowest	国語 A	国語 B	数学 A	数学 B
1. 小学校・中学校	5.1%	4.7%	5.4%	0.0%	0.2%	2.1%	18.1%	65.5	46.8	67.4	34.8	5.3%	5.0%	5.4%	0.0%	0.6%	2.3%	17.3%	67.9	60.7	50.2	36.9						
2. 高等学校・高等専修学校	34.5%	34.8%	34.2%	3.1%	22.9%	57.9%	55.9%	72.0	53.3	75.2	41.1	37.7%	37.8%	37.5%	3.8%	32.4%	59.7%	55.6%	74.8	68.8	60.4	44.1						
3. 短大・高等専門学校・専門学校	15.1%	15.1%	15.1%	5.7%	28.0%	23.0%	4.9%	74.8	57.1	78.7	45.0	14.4%	14.4%	14.4%	8.1%	29.8%	19.1%	2.1%	77.7	72.8	65.5	48.2						
4. 大学	30.2%	30.5%	30.0%	74.1%	42.8%	6.8%	0.4%	80.0	64.6	85.1	53.9	27.1%	27.4%	26.9%	74.7%	30.7%	6.5%	0.4%	83.5	79.9	74.6	56.5						
5. 大学院	4.0%	4.0%	4.1%	15.5%	0.9%	0.1%	NA%	83.8	70.4	90.1	62.7	2.7%	2.8%	2.7%	10.9%	0.5%	0.0%	0.0%	86.8	83.7	81.0	63.9						
6. その他	0.2%	0.2%	0.2%	0.2%	0.2%	0.1%	0.2%	73.0	52.9	76.9	42.7	0.2%	0.2%	0.2%	0.2%	0.2%	0.1%	0.2%	75.1	71.4	61.6	45.2						
不明	10.8%	10.5%	11.1%	1.4%	4.9%	9.9%	20.4%	70.3	51.6	72.1	39.4	12.6%	12.4%	12.9%	2.2%	5.8%	12.3%	24.4%	72.7	65.6	55.7	41.3						
回答者数	55,167	27,697	27,325	13,851	13,514	13,379	13,455	54,806	54,814	54,805	54,798	67,309	33,540	33,429	17,148	16,935	15,548	16,787	67,158	67,173	67,178	67,172						

(13) お子さんの母親（または母親にかわる方）の最終学歴についておたずねします。（いっしょにいらっしゃる場合は回答不要です。）

	小学校6年					中学校3年												
	全体	男子	女子	SES: Highest	SES: Lowest	国語A	国語B	算数A	算数B	全体	男子	女子	SES: Highest	SES: Lowest	国語A	国語B	数学A	数学B
1. 小学校・中学校	3.9%	3.9%	4.0%	NA%	0.0%	62.9	43.0	64.0	31.4	3.7%	3.6%	3.7%	NA%	0.1%	65.7	57.1	45.5	33.5
2. 高等学校・高等専修学校	34.6%	34.2%	35.1%	1.5%	21.2%	71.4	52.5	74.0	40.5	40.7%	40.5%	40.8%	4.9%	25.9%	73.9	67.9	59.1	43.3
3. 短大・大学・高等専門学校・専門学校	40.6%	40.9%	40.4%	42.1%	63.9%	76.2	59.2	80.5	47.1	39.7%	39.9%	39.6%	51.2%	64.8%	79.6	75.0	68.3	50.6
4. 大学	16.4%	16.5%	16.2%	51.8%	13.6%	81.8	67.2	87.6	58.0	11.8%	11.7%	11.9%	40.6%	7.7%	85.5	82.2	77.7	60.0
5. 大学院	0.9%	1.0%	0.9%	3.7%	0.1%	82.9	70.1	89.5	63.0	0.5%	0.6%	0.4%	2.1%	0.0%	86.7	83.5	80.0	63.5
6. その他	0.1%	0.1%	0.1%	0.8%	0.0%	71.7	56.5	80.3	43.7	0.2%	0.1%	0.2%	0.1%	0.1%	67.5	62.1	52.2	38.9
不明	3.4%	3.5%	3.3%	0.8%	0.9%	70.6	52.6	72.8	41.1	3.4%	3.5%	3.4%	1.0%	1.4%	72.9	66.3	56.6	41.7
回答者数	55,167	27,697	27,325	13,851	13,514	54,806	54,814	54,805	54,798	67,309	33,540	33,429	17,148	16,935	67,158	67,173	67,178	67,172

最後に、今までの質問項目に回答した方の配偶者で、お子さんの保護者の方へおたずねします。

19 あなたは、お子さんに対して、次のことをしていますか。

① お子さんのよいところをほめるなどして自信を持たせるようにしている

	小学校6年					中学校3年												
	全体	男子	女子	SES: Highest	SES: Lowest	国語A	国語B	算数A	算数B	全体	男子	女子	SES: Highest	SES: Lowest	国語A	国語B	数学A	数学B
1. あてはまる	35.6%	35.8%	35.5%	40.8%	37.3%	75.3	58.1	79.1	46.6	30.2%	29.8%	30.7%	35.2%	30.2%	77.9	72.9	65.6	48.8
2. どちらかといえば、あてはまる	40.1%	39.9%	40.3%	40.8%	41.6%	75.1	57.6	78.9	46.2	39.9%	39.8%	39.9%	40.2%	42.4%	77.3	72.0	64.8	48.0
3. どちらかといえば、あてはまらない	8.8%	8.8%	8.7%	8.2%	9.2%	74.5	57.3	79.0	45.9	11.4%	12.0%	10.8%	11.9%	12.0%	76.8	71.4	64.4	47.6
4. あてはまらない	1.0%	1.0%	0.9%	0.8%	1.0%	74.9	58.6	80.7	47.2	1.6%	1.8%	1.6%	1.5%	1.9%	77.5	72.1	63.7	47.2
不明	14.6%	14.5%	14.6%	9.3%	11.0%	73.1	55.5	76.2	43.6	16.9%	16.7%	17.1%	11.2%	13.5%	76.5	70.8	61.9	46.0
回答者数	55,167	27,697	27,325	13,851	13,514	54,806	54,814	54,805	54,798	67,309	33,540	33,429	17,148	16,935	67,158	67,173	67,178	67,172

② お子さんが悪いことをしたらきちんと叱っている

	小学校6年					中学校3年												
	全体	男子	女子	SES: Highest	SES: Lowest	国語A	国語B	算数A	算数B	全体	男子	女子	SES: Highest	SES: Lowest	国語A	国語B	数学A	数学B
1. あてはまる	61.2%	62.0%	59.7%	64.6%	62.9%	75.0	57.3	78.8	46.0	53.6%	55.2%	52.0%	57.7%	53.9%	77.0	71.5	64.3	47.7
2. どちらかといえば、あてはまる	21.2%	20.3%	22.1%	23.2%	22.9%	75.4	58.9	79.7	47.3	24.5%	23.7%	25.4%	26.3%	26.1%	78.3	73.5	66.3	49.4
3. どちらかといえば、あてはまらない	2.3%	1.9%	2.8%	2.5%	2.5%	77.8	60.3	81.2	48.8	3.7%	3.3%	4.2%	3.8%	4.0%	79.1	75.0	67.1	50.4
4. あてはまらない	14.9%	14.8%	14.9%	9.3%	11.2%	75.6	60.8	79.3	48.3	17.4%	17.2%	17.6%	11.4%	13.9%	77.7	74.2	63.2	47.4
不明	14.9%	14.8%	14.9%	9.3%	11.2%	73.0	55.3	76.0	43.4	17.4%	17.2%	17.6%	11.4%	13.9%	76.4	70.7	61.7	45.8
回答者数	55,167	27,697	27,325	13,851	13,514	54,806	54,814	54,805	54,798	67,309	33,540	33,429	17,148	16,935	67,158	67,173	67,178	67,172

③ お子さんに本（電子書籍は含むが、漫画や雑誌、教科書、参考書は除く）や新聞（電子新聞を含む）読むようにすすめている

	小学校6年					中学校3年												
	全体	男子	女子	SES: Highest	SES: Lowest	国語A	国語B	算数A	算数B	全体	男子	女子	SES: Highest	SES: Lowest	国語A	国語B	数学A	数学B
1. あてはまる	21.5%	20.9%	22.2%	33.4%	23.4%	78.9	62.6	82.9	51.5	18.0%	17.3%	18.8%	27.5%	18.8%	80.8	76.1	69.3	52.0
2. どちらかといえば、あてはまる	24.0%	23.5%	24.0%	32.2%	30.7%	75.2	57.9	79.0	46.4	27.3%	27.6%	27.1%	30.6%	29.7%	77.6	72.3	65.3	48.5
3. どちらかといえば、あてはまらない	24.8%	25.0%	24.6%	19.1%	25.0%	72.8	54.9	76.7	43.2	26.3%	26.6%	26.1%	22.0%	26.0%	75.9	70.6	63.0	46.5
4. あてはまらない	9.4%	9.8%	9.0%	5.7%	9.3%	72.6	54.3	76.7	43.2	10.3%	10.8%	9.9%	8.1%	11.1%	75.7	70.3	62.7	46.5
不明	15.3%	15.3%	15.3%	9.6%	11.7%	73.0	55.4	76.1	43.5	18.0%	17.8%	18.1%	11.8%	14.4%	76.3	70.5	61.5	45.7
回答者数	55,167	27,697	27,325	13,851	13,514	54,806	54,814	54,805	54,798	67,309	33,540	33,429	17,148	16,935	67,158	67,173	67,178	67,172

④ お子さんと読んだ本（電子書籍は含むが、漫画や雑誌、教科書、参考書は除く）の感想を話し合ったりしている

	小学校6年						中学校3年															
	全体	男子	女子	SES:Highest	Upper/middle	Lower/middle	Lowest	国語A	国語B	算数A	算数B	全体	男子	女子	SES:Highest	Upper/middle	Lower/middle	Lowest	国語A	国語B	数学A	数学B
1. あてはまる	8.5%	8.3%	8.8%	13.0%	9.1%	6.4%	5.8%	78.6	62.5	82.1	50.5	6.6%	6.0%	7.3%	9.9%	6.6%	5.4%	4.7%	81.1	77.1	69.2	52.1
2. どちらかといえば、あてはまる	22.1%	21.8%	22.5%	26.4%	23.7%	20.7%	18.7%	76.1	59.2	79.7	47.5	17.7%	16.7%	18.7%	21.6%	18.6%	16.3%	14.8%	78.8	74.1	66.2	49.4
3. どちらかといえば、あてはまらない	36.2%	36.4%	36.0%	35.9%	37.2%	38.1%	35.2%	74.6	56.8	78.5	45.4	36.6%	37.5%	35.7%	37.0%	37.4%	37.5%	35.9%	76.6	71.1	64.3	47.6
4. あてはまらない	17.9%	18.3%	17.4%	15.0%	18.5%	19.8%	19.2%	73.6	55.9	78.1	45.0	21.1%	21.9%	20.2%	19.7%	22.8%	22.1%	20.5%	76.8	71.5	64.3	47.6
不明	15.3%	15.3%	15.3%	9.7%	11.5%	15.2%	21.1%	73.0	55.4	76.1	43.5	18.0%	17.9%	18.0%	11.7%	14.5%	18.7%	24.1%	76.2	70.4	61.4	45.7
回答者数	55,167	27,697	27,325	13,851	13,514	13,379	13,455	54,806	54,814	54,805	54,798	67,309	33,540	33,429	17,148	16,935	15,548	16,787	67,158	67,173	67,178	67,172

⑤ お子さんが小さいころ、絵本の読み聞かせをした

	小学校6年						中学校3年															
	全体	男子	女子	SES:Highest	Upper/middle	Lower/middle	Lowest	国語A	国語B	算数A	算数B	全体	男子	女子	SES:Highest	Upper/middle	Lower/middle	Lowest	国語A	国語B	数学A	数学B
1. あてはまる	23.5%	22.2%	24.9%	30.5%	24.4%	21.0%	19.1%	77.1	61.0	80.9	48.8	22.4%	20.9%	24.0%	28.7%	23.3%	19.8%	18.5%	79.5	75.0	67.0	50.2
2. どちらかといえば、あてはまる	23.5%	23.5%	23.0%	24.9%	24.6%	23.9%	21.8%	74.8	57.6	78.7	46.0	22.0%	21.4%	22.6%	22.5%	22.1%	22.6%	21.5%	77.0	71.8	64.2	47.6
3. どちらかといえば、あてはまらない	22.4%	22.7%	22.2%	21.6%	23.9%	23.7%	21.7%	74.2	56.1	78.2	44.9	21.5%	22.5%	20.5%	21.5%	22.5%	22.0%	20.9%	76.4	70.7	64.3	47.5
4. あてはまらない	15.2%	16.3%	14.0%	13.4%	15.7%	16.2%	16.2%	74.1	56.0	78.2	45.5	16.3%	17.7%	14.9%	15.6%	17.9%	17.1%	15.1%	76.8	71.5	64.7	47.8
不明	15.3%	15.2%	15.4%	9.6%	11.5%	15.1%	21.2%	73.1	55.4	76.1	43.5	17.8%	17.6%	17.9%	11.7%	14.2%	18.5%	24.0%	76.3	70.5	61.6	45.7
回答者数	55,167	27,697	27,325	13,851	13,514	13,379	13,455	54,806	54,814	54,805	54,798	67,309	33,540	33,429	17,148	16,935	15,548	16,787	67,158	67,173	67,178	67,172

2.0 あなたは日頃の生活の中で、お子さんと次のような話をしますか。

① お子さんから、学校での出来事や友達のことについて話を

	小学校6年						中学校3年															
	全体	男子	女子	SES:Highest	Upper/middle	Lower/middle	Lowest	国語A	国語B	算数A	算数B	全体	男子	女子	SES:Highest	Upper/middle	Lower/middle	Lowest	国語A	国語B	数学A	数学B
1. あてはまる	30.4%	28.1%	32.7%	30.5%	30.4%	30.4%	31.6%	75.0	57.4	78.1	45.3	22.7%	18.8%	26.7%	22.3%	21.9%	22.2%	24.8%	76.9	71.8	63.4	46.8
2. どちらかといえば、あてはまる	34.4%	34.9%	33.9%	37.4%	36.3%	34.1%	31.3%	75.1	58.0	79.3	46.6	31.2%	31.2%	31.2%	33.2%	33.2%	31.3%	28.3%	77.6	72.5	65.4	48.6
3. どちらかといえば、あてはまらない	16.1%	17.6%	14.5%	18.7%	17.5%	16.4%	12.6%	75.5	58.3	80.1	48.0	21.6%	24.3%	18.7%	25.5%	23.6%	21.1%	17.2%	78.2	72.9	66.6	49.6
4. あてはまらない	3.6%	3.8%	3.4%	3.9%	4.0%	3.7%	3.0%	75.3	58.9	80.7	47.7	6.5%	7.8%	5.2%	7.3%	7.1%	6.7%	5.4%	77.3	72.4	65.5	48.8
不明	15.5%	15.5%	15.5%	9.7%	11.8%	15.3%	21.6%	73.1	55.3	76.0	43.4	18.0%	17.8%	18.1%	11.7%	14.3%	18.7%	24.3%	76.2	70.4	61.4	45.5
回答者数	55,167	27,697	27,325	13,851	13,514	13,379	13,455	54,806	54,814	54,805	54,798	67,309	33,540	33,429	17,148	16,935	15,548	16,787	67,158	67,173	67,178	67,172

② あなたから、お子さんの学校での出来事や友達のことについて話を

	小学校6年						中学校3年															
	全体	男子	女子	SES:Highest	Upper/middle	Lower/middle	Lowest	国語A	国語B	算数A	算数B	全体	男子	女子	SES:Highest	Upper/middle	Lower/middle	Lowest	国語A	国語B	数学A	数学B
1. あてはまる	28.7%	28.8%	28.6%	28.8%	29.6%	28.7%	29.0%	74.6	56.9	78.2	45.3	22.5%	21.4%	23.6%	22.3%	22.4%	22.1%	23.8%	76.5	71.2	63.4	46.8
2. どちらかといえば、あてはまる	36.5%	37.2%	35.6%	40.1%	38.5%	35.8%	33.1%	75.2	57.9	79.1	46.6	33.6%	37.0%	34.3%	38.7%	37.3%	35.4%	32.4%	77.4	72.1	65.3	48.5
3. どちらかといえば、あてはまらない	16.0%	15.4%	16.7%	18.2%	16.9%	16.7%	13.1%	76.1	59.4	80.7	48.1	18.5%	18.2%	18.9%	21.8%	20.4%	18.1%	14.8%	78.8	74.0	66.8	49.9
4. あてはまらない	3.2%	2.9%	3.5%	3.2%	3.3%	3.4%	2.9%	75.3	58.4	79.2	47.2	5.1%	5.3%	4.9%	5.3%	5.5%	5.4%	4.3%	78.1	73.9	65.8	49.2
不明	15.6%	15.6%	15.6%	9.7%	11.8%	15.4%	21.8%	73.0	55.3	76.0	43.3	18.3%	18.1%	18.4%	11.9%	14.4%	19.0%	24.8%	76.2	70.3	61.4	45.5
回答者数	55,167	27,697	27,325	13,851	13,514	13,379	13,455	54,806	54,814	54,805	54,798	67,309	33,540	33,429	17,148	16,935	15,548	16,787	67,158	67,173	67,178	67,172

③ お子さんから、勉強や成績のことについて話をする

	小学校6年										中学校3年											
	全体	男子	女子	SES:Highest	Upper middle	Lower middle	Lowest	国語A	国語B	算数A	算数B	全体	男子	女子	SES:Highest	Upper middle	Lower middle	Lowest	国語A	国語B	数学A	数学B
1. あてはまる	18.0%	16.0%	20.1%	20.8%	18.3%	16.8%	16.7%	77.2	60.2	80.9	48.9	16.0%	13.1%	19.1%	18.0%	15.7%	14.7%	16.1%	79.4	75.1	67.6	50.4
2. どちらかといえば、あてはまる	31.6%	30.2%	33.0%	34.7%	32.3%	31.2%	29.7%	75.6	58.4	79.5	46.9	27.8%	26.3%	29.3%	30.1%	28.7%	27.2%	26.2%	78.5	73.7	66.7	49.6
3. どちらかといえば、あてはまらない	27.7%	30.4%	24.9%	27.9%	30.0%	29.1%	25.0%	73.9	56.4	77.9	44.9	28.1%	30.9%	25.1%	29.9%	30.1%	28.8%	24.6%	76.4	70.8	63.7	47.2
4. あてはまらない	7.0%	7.8%	6.3%	6.8%	7.5%	7.8%	6.7%	73.0	55.3	77.4	44.3	9.9%	11.6%	8.0%	10.2%	11.0%	10.3%	8.5%	74.8	69.0	61.1	45.3
不明	15.7%	15.7%	15.7%	9.8%	11.8%	15.5%	21.9%	73.0	55.3	75.9	43.3	18.2%	18.1%	18.4%	11.8%	14.5%	19.0%	24.7%	76.1	70.3	61.3	45.5
回答者数	55,167	27,697	27,325	13,851	13,514	13,379	13,455	54,806	54,814	54,805	54,798	67,309	33,540	33,429	17,148	16,935	15,548	16,787	67,158	67,173	67,178	67,172

④ あなたから、勉強や成績のことについて話をする

	小学校6年										中学校3年											
	全体	男子	女子	SES:Highest	Upper middle	Lower middle	Lowest	国語A	国語B	算数A	算数B	全体	男子	女子	SES:Highest	Upper middle	Lower middle	Lowest	国語A	国語B	数学A	数学B
1. あてはまる	21.0%	21.1%	20.9%	25.7%	21.6%	19.2%	18.2%	76.2	58.9	80.1	48.1	22.2%	22.1%	22.3%	26.2%	22.7%	20.3%	20.3%	77.7	72.4	65.5	48.6
2. どちらかといえば、あてはまる	37.0%	37.5%	36.5%	40.5%	38.8%	36.1%	34.1%	74.9	57.5	78.8	46.0	37.0%	38.2%	35.8%	40.3%	38.4%	36.9%	33.9%	77.2	72.0	65.1	48.3
3. どちらかといえば、あてはまらない	21.9%	21.4%	22.3%	20.1%	23.0%	24.2%	21.0%	74.7	57.7	78.9	45.7	17.8%	17.0%	18.8%	17.7%	19.2%	18.7%	16.5%	78.0	73.1	65.1	48.5
4. あてはまらない	4.6%	4.4%	4.8%	3.9%	4.7%	5.1%	4.8%	75.0	57.1	78.3	45.7	4.6%	4.6%	4.7%	3.9%	5.2%	5.1%	4.5%	77.2	72.7	64.0	47.4
不明	15.6%	15.6%	15.6%	9.7%	11.8%	15.4%	21.8%	73.0	55.3	76.0	43.3	18.3%	18.1%	18.4%	11.9%	14.5%	19.0%	24.8%	76.2	70.3	61.3	45.5
回答者数	55,167	27,697	27,325	13,851	13,514	13,379	13,455	54,806	54,814	54,805	54,798	67,309	33,540	33,429	17,148	16,935	15,548	16,787	67,158	67,173	67,178	67,172

⑤ お子さんから、将来や進路についての話をする

	小学校6年										中学校3年											
	全体	男子	女子	SES:Highest	Upper middle	Lower middle	Lowest	国語A	国語B	算数A	算数B	全体	男子	女子	SES:Highest	Upper middle	Lower middle	Lowest	国語A	国語B	数学A	数学B
1. あてはまる	17.9%	19.8%	15.0%	16.6%	13.8%	12.4%	13.2%	76.6	59.3	80.0	47.7	14.4%	12.3%	16.7%	15.0%	13.7%	14.0%	15.2%	77.7	72.7	64.8	48.1
2. どちらかといえば、あてはまる	27.5%	26.3%	28.1%	33.0%	29.0%	27.3%	24.9%	75.8	58.6	79.4	47.0	27.5%	26.3%	28.8%	28.9%	28.4%	26.7%	26.9%	77.8	72.7	65.4	48.5
3. どちらかといえば、あてはまらない	32.6%	34.0%	31.7%	30.7%	34.3%	33.9%	29.9%	74.4	57.1	78.6	45.7	29.6%	31.7%	27.5%	33.3%	31.8%	29.9%	24.9%	77.5	72.4	65.5	48.7
4. あてはまらない	10.3%	11.0%	9.5%	9.9%	10.9%	10.8%	10.1%	73.9	56.4	78.4	45.6	10.0%	11.6%	8.5%	11.0%	11.3%	10.3%	8.0%	76.6	71.3	64.0	47.8
不明	15.8%	15.8%	15.7%	9.8%	11.9%	15.7%	22.0%	73.1	55.3	76.0	43.3	18.4%	18.2%	18.5%	11.9%	14.7%	19.1%	25.0%	76.1	70.3	61.3	45.5
回答者数	55,167	27,697	27,325	13,851	13,514	13,379	13,455	54,806	54,814	54,805	54,798	67,309	33,540	33,429	17,148	16,935	15,548	16,787	67,158	67,173	67,178	67,172

⑥ あなたから、将来や進路についての話をする

	小学校6年										中学校3年											
	全体	男子	女子	SES:Highest	Upper middle	Lower middle	Lowest	国語A	国語B	算数A	算数B	全体	男子	女子	SES:Highest	Upper middle	Lower middle	Lowest	国語A	国語B	数学A	数学B
1. あてはまる	17.6%	18.0%	17.1%	22.1%	17.8%	15.6%	15.4%	76.2	58.9	80.0	47.7	20.7%	21.1%	20.3%	23.6%	20.8%	19.3%	19.7%	77.0	71.3	64.3	47.7
2. どちらかといえば、あてはまる	33.9%	35.0%	32.9%	38.7%	36.0%	32.9%	29.7%	75.3	58.0	79.2	46.7	36.5%	38.0%	34.9%	39.8%	37.8%	36.2%	33.5%	77.3	72.0	65.1	48.2
3. どちらかといえば、あてはまらない	26.3%	25.3%	27.4%	24.3%	27.5%	28.9%	25.8%	74.5	57.1	78.5	45.5	19.1%	17.7%	20.7%	19.9%	20.9%	19.7%	17.0%	78.7	74.3	66.5	49.6
4. あてはまらない	6.4%	5.9%	6.9%	5.2%	6.7%	6.9%	6.9%	74.5	57.3	78.5	45.3	4.9%	4.6%	5.2%	4.5%	5.5%	5.4%	4.5%	77.6	73.5	64.7	48.5
不明	15.8%	15.8%	15.8%	9.8%	12.0%	15.6%	22.1%	73.0	55.3	76.0	43.4	18.8%	18.6%	18.9%	12.3%	15.0%	19.4%	25.4%	76.1	70.2	61.3	45.5
回答者数	55,167	27,697	27,325	13,851	13,514	13,379	13,455	54,806	54,814	54,805	54,798	67,309	33,540	33,429	17,148	16,935	15,548	16,787	67,158	67,173	67,178	67,172

⑦ お子さんから、地域や社会の出来事やニュースについて話をする

	小学校6年										中学校3年											
	全体	男子	女子	SES:Highest	Upper middle	Lower middle	Lowest	国語A	国語B	算数A	算数B	全体	男子	女子	SES:Highest	Upper middle	Lower middle	Lowest	国語A	国語B	数学A	数学B
1. あてはまる	19.6%	19.0%	12.7%	16.6%	12.7%	11.9%	10.5%	77.3	60.8	80.8	49.2	9.7%	9.1%	10.4%	11.4%	9.5%	9.1%	9.3%	78.8	73.7	66.0	49.2
2. どちらかといえば、あてはまる	31.3%	31.0%	31.5%	34.5%	33.2%	30.3%	28.5%	76.0	59.1	79.9	47.4	26.7%	25.5%	28.0%	29.9%	27.2%	25.7%	24.8%	78.3	73.0	65.8	48.9
3. どちらかといえば、あてはまらない	31.2%	31.2%	31.2%	31.4%	32.9%	33.0%	28.8%	74.2	56.4	78.3	45.2	35.2%	34.0%	32.3%	34.6%	35.7%	34.0%	29.9%	77.1	72.3	65.2	48.3
4. あてはまらない	9.2%	9.2%	9.0%	7.8%	9.4%	9.9%	10.3%	72.5	54.8	76.7	43.7	11.8%	12.9%	10.6%	12.1%	12.9%	11.9%	10.9%	75.9	70.3	63.0	46.8
不明	15.7%	15.7%	15.7%	9.8%	11.8%	15.5%	21.9%	73.0	55.3	76.0	43.3	18.6%	18.4%	18.7%	12.0%	14.7%	19.3%	25.2%	76.2	70.4	61.3	45.5
回答者数	55,167	27,697	27,325	13,851	13,514	13,379	13,455	54,806	54,814	54,805	54,798	67,309	33,540	33,429	17,148	16,935	15,548	16,787	67,158	67,173	67,178	67,172

⑧ あなたから、地域や社会の出来事やニュースについて話をする

	小学校6年						中学校3年															
	全体	男子	女子	SES: Highest	Upper middle	Lower middle	Lowest	国語 A	国語 B	算数 A	算数 B	全体	男子	女子	SES: Highest	Upper middle	Lower middle	Lowest	国語 A	国語 B	数学 A	数学 B
1. あてはまる	14.9%	14.9%	14.8%	19.4%	15.2%	13.0%	12.4%	76.9	60.3	80.7	48.8	13.4%	13.2%	13.6%	16.4%	13.6%	12.3%	11.6%	78.6	73.2	66.1	49.2
2. どちらかといえば、あてはまる	35.9%	36.2%	35.0%	39.7%	38.6%	34.8%	32.3%	75.6	58.3	79.6	47.0	34.8%	34.7%	34.9%	39.8%	36.1%	33.2%	31.2%	77.8	72.6	65.6	48.7
3. どちらかといえば、あてはまらない	26.8%	26.6%	26.9%	26.2%	27.5%	28.9%	25.6%	74.2	56.6	78.1	45.0	25.6%	25.8%	25.4%	25.2%	27.3%	27.0%	23.9%	77.1	72.3	64.9	48.1
4. あてはまらない	6.8%	6.6%	7.1%	5.0%	6.8%	7.8%	7.8%	73.0	55.2	77.1	43.9	7.6%	7.9%	7.4%	6.6%	8.2%	8.1%	7.9%	76.2	71.2	63.0	47.0
不明	15.7%	15.7%	15.7%	9.7%	11.8%	15.5%	21.9%	73.0	55.2	75.9	43.3	18.7%	18.5%	18.7%	12.0%	14.8%	19.5%	25.4%	76.1	70.2	61.2	45.4
回答者数	55,167	27,697	27,325	13,851	13,514	13,379	13,455	54,806	54,814	54,805	54,798	67,309	33,540	33,429	17,148	16,935	15,548	16,787	67,158	67,173	67,178	67,172

⑨ お子さんの心配事や悩み事の相談によく乗っている

	小学校6年						中学校3年															
	全体	男子	女子	SES: Highest	Upper middle	Lower middle	Lowest	国語 A	国語 B	算数 A	算数 B	全体	男子	女子	SES: Highest	Upper middle	Lower middle	Lowest	国語 A	国語 B	数学 A	数学 B
1. あてはまる	19.1%	18.9%	19.3%	18.6%	18.4%	19.2%	20.8%	73.6	55.9	76.9	43.9	14.7%	12.7%	16.7%	13.6%	14.2%	14.4%	16.7%	75.6	69.8	61.6	45.4
2. どちらかといえば、あてはまる	33.8%	35.4%	32.1%	35.8%	35.9%	33.2%	31.9%	74.8	57.3	78.8	46.1	30.0%	31.3%	28.6%	30.8%	31.1%	30.1%	29.1%	76.8	71.5	64.5	47.7
3. どちらかといえば、あてはまらない	24.4%	23.7%	25.1%	28.4%	26.7%	24.4%	19.2%	76.5	59.8	80.8	48.5	27.2%	28.1%	26.4%	32.4%	29.2%	26.8%	21.8%	78.7	73.9	67.2	50.1
4. あてはまらない	7.1%	6.3%	7.9%	7.4%	7.3%	7.7%	6.2%	76.4	59.2	80.5	48.1	9.8%	9.8%	9.9%	11.4%	11.0%	9.8%	7.7%	79.2	74.7	66.9	50.2
不明	15.6%	15.7%	15.6%	9.7%	11.8%	15.5%	21.8%	73.0	55.3	76.0	43.3	18.2%	18.1%	18.4%	11.8%	14.4%	18.9%	24.7%	76.2	70.4	61.4	45.5
回答者数	55,167	27,697	27,325	13,851	13,514	13,379	13,455	54,806	54,814	54,805	54,798	67,309	33,540	33,429	17,148	16,935	15,548	16,787	67,158	67,173	67,178	67,172

2 1 あなたは、お子さんの教育について、次のことをどれくらい重視していますか。

① 自分の考えをしっかりと伝えられるようになること

	小学校6年						中学校3年															
	全体	男子	女子	SES: Highest	Upper middle	Lower middle	Lowest	国語 A	国語 B	算数 A	算数 B	全体	男子	女子	SES: Highest	Upper middle	Lower middle	Lowest	国語 A	国語 B	数学 A	数学 B
1. 重視している	48.0%	49.6%	46.3%	56.3%	50.5%	45.5%	41.0%	75.7	58.5	79.6	47.2	42.9%	44.1%	41.7%	50.7%	45.1%	40.3%	37.1%	77.9	72.8	65.7	48.8
2. どちらかといえば、重視している	32.8%	31.6%	34.1%	31.0%	33.9%	34.9%	32.1%	74.6	57.2	78.6	45.6	34.7%	33.8%	35.6%	33.8%	36.1%	36.4%	33.5%	77.2	72.1	64.6	47.9
3. どちらかといえば、重視していない	2.7%	2.6%	2.9%	2.1%	2.7%	2.9%	3.2%	72.8	55.8	77.2	44.4	3.2%	3.1%	3.3%	2.8%	3.4%	3.3%	3.5%	76.8	71.4	64.3	48.2
4. 重視していない	0.5%	0.4%	0.6%	0.3%	0.4%	0.5%	0.7%	74.5	55.0	79.5	43.9	0.7%	0.6%	0.7%	0.6%	0.6%	0.7%	0.7%	73.7	69.2	60.4	45.2
不明	16.0%	15.9%	16.1%	10.2%	12.5%	16.1%	23.0%	73.0	55.3	75.9	43.3	18.5%	18.3%	18.7%	12.1%	14.8%	19.2%	25.2%	76.2	70.4	61.4	45.6
回答者数	55,167	27,697	27,325	13,851	13,514	13,379	13,455	54,806	54,814	54,805	54,798	67,309	33,540	33,429	17,148	16,935	15,548	16,787	67,158	67,173	67,178	67,172

② 地域や社会に貢献するなど人の役に立つ人間になること

	小学校6年						中学校3年															
	全体	男子	女子	SES: Highest	Upper middle	Lower middle	Lowest	国語 A	国語 B	算数 A	算数 B	全体	男子	女子	SES: Highest	Upper middle	Lower middle	Lowest	国語 A	国語 B	数学 A	数学 B
1. 重視している	27.0%	28.2%	25.6%	33.8%	28.3%	24.6%	22.0%	75.8	58.8	79.7	47.5	25.7%	26.7%	24.7%	32.8%	27.1%	23.6%	20.7%	78.2	73.1	66.1	49.2
2. どちらかといえば、重視している	42.1%	41.4%	42.8%	43.1%	44.8%	43.0%	38.4%	75.2	57.8	79.1	46.3	41.9%	41.0%	41.6%	42.3%	43.1%	42.3%	38.8%	77.5	72.4	65.1	48.3
3. どちらかといえば、重視していない	13.0%	12.7%	13.3%	11.3%	12.6%	14.5%	13.8%	74.3	56.9	78.3	45.4	12.5%	12.1%	13.0%	11.1%	13.1%	12.8%	13.2%	76.6	71.5	63.9	47.7
4. 重視していない	1.7%	1.5%	1.9%	1.4%	1.6%	1.6%	2.1%	73.6	55.5	78.6	44.4	1.7%	1.7%	1.7%	1.4%	1.8%	1.8%	1.8%	75.6	70.6	61.3	45.9
不明	16.3%	16.2%	16.4%	10.4%	12.7%	16.1%	23.6%	72.9	55.1	75.8	43.2	18.8%	18.6%	19.0%	12.3%	15.0%	19.6%	25.5%	76.1	70.3	61.6	45.5
回答者数	55,167	27,697	27,325	13,851	13,514	13,379	13,455	54,806	54,814	54,805	54,798	67,309	33,540	33,429	17,148	16,935	15,548	16,787	67,158	67,173	67,178	67,172

2 2 あなたは、お子さんが通われている学校の教育について、どのように考えていますか。
 (1) あなたが、お子さんの通っている学校に期待する教育や指導は何ですか。

	小学校6年					中学校3年																	
	全体	男子	女子	SES: Highest	Upper middle	Lower middle	Lowest	国語 A	国語 B	算数 A	算数 B	全体	男子	女子	SES: Highest	Upper middle	Lower middle	Lowest	国語 A	国語 B	数学 A	数学 B	
1. 教科の学力をのばす	41.7%	41.4%	42.1%	46.5%	43.8%	40.3%	37.5%	75.6	58.2	79.7	46.8	47.4%	47.8%	47.1%	55.2%	49.6%	45.0%	41.7%	78.1	73.0	66.1	49.1	
2. 学習意欲を高める	56.5%	57.1%	55.9%	62.1%	60.1%	55.3%	49.5%	75.2	57.8	79.2	46.3	55.5%	56.5%	54.6%	62.4%	58.2%	54.3%	49.3%	77.4	72.2	65.1	48.3	
3. 他とのコミュニケーション能力を高める	64.9%	65.0%	64.9%	71.9%	68.7%	64.1%	56.6%	75.5	58.3	79.5	47.0	57.6%	57.9%	57.2%	64.8%	60.7%	56.3%	50.7%	77.9	72.9	65.8	49.0	
4. 外国語やICTの活用を促す	23.6%	23.3%	23.9%	25.0%	25.8%	23.7%	20.5%	76.1	59.1	80.2	47.3	23.0%	21.7%	22.3%	26.7%	24.3%	20.8%	17.2%	79.3	74.8	67.7	50.5	
5. 規範意識や他人を思いやる心を育てる	54.1%	53.8%	54.4%	63.0%	57.8%	52.4%	44.5%	76.1	59.1	80.2	47.7	46.2%	46.2%	55.6%	49.0%	44.0%	38.2%	78.5	73.7	66.5	49.6		
6. 地域や社会に貢献する態度を育てる	31.9%	31.9%	31.9%	37.6%	34.3%	30.6%	26.2%	75.8	58.6	80.0	47.3	29.7%	30.6%	28.7%	35.4%	31.9%	28.5%	24.3%	78.4	73.1	66.2	49.3	
7. 将来の進路や職業を考えさせる	27.0%	27.4%	26.6%	31.1%	29.1%	25.7%	22.9%	75.4	58.3	79.5	46.8	34.2%	38.0%	37.6%	44.6%	41.2%	38.6%	34.6%	77.6	72.2	65.3	48.5	
8. 体力やスポーツの能力を向上させる	41.4%	44.2%	38.4%	42.6%	43.5%	43.0%	37.5%	75.0	57.5	79.2	46.3	16.0%	15.7%	16.3%	17.6%	16.6%	15.2%	15.2%	77.5	72.2	65.5	48.8	
9. 健康や食について教える	21.5%	21.0%	22.0%	22.9%	22.2%	21.2%	20.1%	75.0	57.9	79.1	46.5	16.9%	16.9%	16.1%	16.9%	17.7%	17.7%	16.5%	77.6	72.3	64.9	48.2	
10. コンピュータを調べる能力を育てる	18.6%	19.3%	17.9%	17.2%	19.1%	19.9%	18.7%	74.4	57.0	78.6	45.5	2.0%	1.9%	2.1%	2.1%	2.1%	1.9%	2.1%	77.5	72.1	63.5	47.3	
11. 上記の項目以外	2.0%	1.8%	2.1%	2.2%	1.7%	1.7%	2.2%	74.5	56.0	77.6	46.0	19.8%	19.6%	20.0%	13.0%	15.8%	20.7%	26.8%	76.1	70.4	61.4	45.6	
無回答	17.1%	16.9%	17.3%	10.9%	13.9%	17.3%	24.6%	72.8	55.2	75.7	43.2	67.309	33,540	33,429	17,148	16,935	15,548	16,787	67,158	67,173	67,178	67,172	
回答者数	55,167	27,697	27,325	13,851	13,514	13,379	13,455	54,806	54,814	54,805	54,798												

(2) (1)で○をつけたことについておたずねします。学校は、全体として期待に応えてくれていると思いますか。

	小学校6年					中学校3年																
	全体	男子	女子	SES: Highest	Upper middle	Lower middle	Lowest	国語 A	国語 B	算数 A	算数 B	全体	男子	女子	SES: Highest	Upper middle	Lower middle	Lowest	国語 A	国語 B	数学 A	数学 B
1. そう思う	11.7%	11.6%	11.7%	13.0%	11.9%	11.4%	10.9%	75.4	58.2	79.1	46.9	8.3%	8.5%	8.1%	9.1%	8.0%	8.0%	8.3%	77.0	72.0	65.0	48.7
2. どちらかといえば、そう思う	53.0%	53.1%	53.0%	58.7%	56.6%	52.7%	45.6%	75.8	58.6	79.9	47.3	47.0%	46.8%	47.4%	53.3%	50.3%	46.0%	40.6%	78.6	73.8	66.8	49.7
3. どちらかといえば、そう思わない	14.2%	14.4%	14.0%	14.4%	14.7%	14.6%	13.5%	74.2	56.5	78.1	44.8	19.1%	19.4%	18.8%	19.7%	20.3%	19.5%	17.7%	76.3	70.8	63.1	46.5
4. そう思わない	2.4%	2.4%	2.5%	2.1%	2.2%	2.4%	3.0%	73.0	54.6	76.2	42.2	3.7%	3.7%	3.8%	3.7%	3.7%	3.3%	4.1%	74.3	67.8	59.9	44.0
不明	18.6%	18.5%	18.7%	11.8%	14.5%	18.9%	27.0%	72.6	54.9	75.4	42.9	21.8%	21.7%	21.9%	14.2%	17.7%	23.1%	29.3%	75.9	70.1	61.2	45.4
回答者数	55,167	27,697	27,325	13,851	13,514	13,379	13,455	54,806	54,814	54,805	54,798	67,309	33,540	33,429	17,148	16,935	15,548	16,787	67,158	67,173	67,178	67,172

2 3 あなたは、次のようなことをどの程度していますか。

① 授業参観や運動会などの学校行事への参加

	小学校6年					中学校3年																
	全体	男子	女子	SES: Highest	Upper middle	Lower middle	Lowest	国語 A	国語 B	算数 A	算数 B	全体	男子	女子	SES: Highest	Upper middle	Lower middle	Lowest	国語 A	国語 B	数学 A	数学 B
1. よくする	35.8%	36.2%	35.3%	38.7%	36.9%	34.8%	33.2%	75.0	57.7	79.0	46.3	20.4%	20.3%	20.5%	21.8%	21.3%	20.3%	18.7%	77.6	72.3	65.2	48.4
2. 時々する	32.7%	32.4%	33.1%	36.1%	35.6%	32.6%	27.8%	75.7	58.6	79.8	47.1	29.3%	29.0%	29.6%	33.2%	30.9%	27.9%	26.2%	77.7	72.6	65.4	48.7
3. あまりしない	12.3%	12.2%	12.5%	12.3%	12.5%	12.8%	12.2%	75.0	57.4	78.7	46.1	19.4%	19.4%	19.3%	21.4%	19.8%	19.1%	18.0%	77.8	72.8	65.8	49.0
4. まったくしない	3.0%	3.1%	2.9%	2.7%	2.5%	3.5%	3.5%	73.3	55.7	76.4	43.7	12.4%	13.0%	11.9%	11.6%	13.2%	13.3%	11.9%	76.6	71.3	63.6	46.8
不明	16.1%	16.1%	16.2%	10.3%	12.5%	16.3%	23.2%	72.9	55.2	75.8	43.2	18.5%	18.3%	18.7%	12.0%	14.7%	19.4%	25.2%	76.1	70.4	61.3	45.6
回答者数	55,167	27,697	27,325	13,851	13,514	13,379	13,455	54,806	54,814	54,805	54,798	67,309	33,540	33,429	17,148	16,935	15,548	16,787	67,158	67,173	67,178	67,172

② P T A 活動や保護者会などへの参加

	小学校6年						中学校3年													
	全体	男子	女子	SES:Highest	Upper/middle	Lower/middle	国語A	国語B	算数A	算数B	全体	男子	女子	SES:Highest	Upper/middle	Lower/middle	国語A	国語B	数学A	数学B
1. よくする	13.9%	14.1%	13.3%	13.4%	14.8%	13.3%	74.9	57.1	79.1	46.0	9.8%	10.1%	9.5%	10.1%	10.4%	10.3%	77.7	72.2	65.3	48.3
2. 時々する	17.4%	17.3%	17.5%	16.8%	17.8%	17.5%	74.2	56.6	78.1	44.9	16.4%	16.4%	16.5%	15.8%	17.2%	16.5%	76.5	70.9	63.6	47.0
3. あまりしない	22.6%	22.5%	22.7%	24.8%	23.2%	22.5%	75.6	58.4	79.7	46.9	22.2%	22.2%	22.2%	24.2%	21.7%	21.5%	77.4	72.3	65.2	48.6
4. まったくしない	29.9%	29.8%	30.0%	34.6%	31.6%	29.1%	75.6	58.8	79.5	47.4	32.9%	32.9%	32.9%	37.8%	31.9%	27.6%	78.2	73.3	66.0	49.1
不明	16.3%	16.2%	16.4%	10.4%	12.6%	16.4%	72.9	55.1	75.7	43.1	18.7%	18.5%	18.8%	12.1%	14.8%	19.6%	76.0	70.3	61.2	45.5
回答者数	55,167	27,697	27,325	13,851	13,514	13,379	54,806	54,814	54,805	54,798	67,309	33,540	33,429	17,148	16,935	15,548	67,158	67,173	67,178	67,172

③ 学校支援、放課後学習支援、土曜学習支援など、地域と学校の連携・協働に関わる活動へのボランティアとしての参加

	小学校6年						中学校3年													
	全体	男子	女子	SES:Highest	Upper/middle	Lower/middle	国語A	国語B	算数A	算数B	全体	男子	女子	SES:Highest	Upper/middle	Lower/middle	国語A	国語B	数学A	数学B
1. よくする	4.5%	4.7%	4.2%	5.0%	4.9%	4.5%	75.7	58.2	80.7	46.9	3.0%	3.2%	2.8%	3.3%	3.5%	3.0%	78.2	72.8	65.8	48.3
2. 時々する	11.2%	11.1%	11.3%	11.4%	12.6%	10.9%	74.7	57.3	78.7	45.7	9.8%	9.7%	10.0%	10.4%	10.1%	9.8%	77.2	71.5	64.6	47.9
3. あまりしない	26.3%	26.3%	26.7%	27.1%	26.4%	27.5%	74.7	57.0	78.6	45.6	26.8%	26.7%	26.7%	27.0%	27.2%	26.9%	76.8	71.6	64.2	47.6
4. まったくしない	41.4%	41.5%	41.4%	46.1%	43.3%	40.5%	75.6	58.7	79.6	47.3	41.5%	41.7%	41.4%	47.1%	44.2%	40.6%	78.1	73.1	65.9	49.1
不明	16.4%	16.4%	16.5%	10.4%	12.7%	16.6%	72.9	55.1	75.7	43.1	18.9%	18.7%	19.0%	12.2%	14.9%	19.7%	76.1	70.3	61.2	45.5
回答者数	55,167	27,697	27,325	13,851	13,514	13,379	54,806	54,814	54,805	54,798	67,309	33,540	33,429	17,148	16,935	15,548	67,158	67,173	67,178	67,172

④ 自治会・子供会・お子さんと一緒に体験活動（生活・文化体験、自然体験、社会体験）などの地域活動への参加

	小学校6年						中学校3年													
	全体	男子	女子	SES:Highest	Upper/middle	Lower/middle	国語A	国語B	算数A	算数B	全体	男子	女子	SES:Highest	Upper/middle	Lower/middle	国語A	国語B	数学A	数学B
1. よくする	10.2%	10.3%	9.9%	10.3%	10.7%	10.3%	75.2	58.0	79.9	46.7	5.7%	5.5%	5.8%	6.5%	6.2%	5.5%	78.8	73.9	66.5	49.9
2. 時々する	20.7%	20.7%	20.6%	23.0%	22.3%	20.6%	75.6	58.7	79.9	46.9	15.0%	14.9%	15.1%	16.6%	16.4%	14.8%	78.1	72.9	66.0	49.2
3. あまりしない	24.2%	24.1%	24.5%	26.5%	25.3%	24.1%	75.4	57.9	79.2	46.6	25.6%	25.8%	25.4%	27.3%	25.8%	25.2%	77.2	71.9	64.8	48.0
4. まったくしない	28.6%	28.7%	28.7%	29.8%	29.0%	28.5%	74.8	57.4	78.4	46.1	34.9%	35.1%	34.7%	37.3%	36.7%	34.8%	77.4	72.3	64.9	48.2
不明	16.3%	16.3%	16.3%	10.4%	12.6%	16.5%	72.9	55.1	75.7	43.1	18.8%	18.7%	19.0%	12.2%	14.9%	19.7%	76.1	70.3	61.2	45.5
回答者数	55,167	27,697	27,325	13,851	13,514	13,379	54,806	54,814	54,805	54,798	67,309	33,540	33,429	17,148	16,935	15,548	67,158	67,173	67,178	67,172

24次のごことは、あなたにどれくらいあてはまりますか。
地域の行事にお子さんと一緒に参加していますか。

	小学校6年						中学校3年													
	全体	男子	女子	SES:Highest	Upper/middle	Lower/middle	国語A	国語B	算数A	算数B	全体	男子	女子	SES:Highest	Upper/middle	Lower/middle	国語A	国語B	数学A	数学B
1. よく参加している	11.1%	11.1%	11.0%	10.6%	12.2%	11.5%	75.1	57.8	79.4	46.3	5.2%	4.9%	5.5%	5.5%	5.6%	5.1%	78.5	73.6	65.8	49.3
2. 時々参加している	26.7%	26.6%	26.9%	30.5%	28.6%	26.6%	75.7	58.5	79.8	47.0	18.9%	18.5%	19.2%	20.5%	20.1%	18.5%	77.7	72.5	65.5	48.7
3. あまり参加していない	24.8%	24.8%	24.9%	27.7%	25.5%	24.3%	75.3	58.1	79.4	46.9	26.6%	26.6%	26.5%	29.5%	27.5%	26.3%	77.8	72.7	65.8	48.9
4. まったく参加していない	21.2%	21.4%	21.1%	20.8%	21.1%	21.4%	74.4	56.9	77.8	45.3	30.7%	31.4%	30.1%	32.5%	31.9%	30.6%	77.1	71.9	64.3	47.6
不明	16.1%	16.1%	16.1%	10.4%	12.5%	16.3%	73.1	55.3	75.9	43.3	18.6%	18.5%	18.7%	12.1%	14.8%	19.5%	76.2	70.4	61.4	45.6
回答者数	55,167	27,697	27,325	13,851	13,514	13,379	54,806	54,814	54,805	54,798	67,309	33,540	33,429	17,148	16,935	15,548	67,158	67,173	67,178	67,172